

waterman

Montáž a návod k obsluze

Německy



Přečtěte si prosím tyto pokyny a
pro další použití.

Bazen Basic

**KURZANLEITUNG / QUICK START GUIDE / NOTICE SOMMAIRE / GUIDA RAPIDA
BEKNOPTTE HANDLEIDING / KORTFATTAD BRUKSANVISNING / STRUČNÁ
PŘÍRUČKAG / STRUČNÝ NÁVOD / KRATKA NAVODILAG / GYORS ÚTMUTATÓ
MANUAL CU INSTRUCȚIUNI PE SCURT**



PRO VŠECHNY TYPY BAZÉNŮ

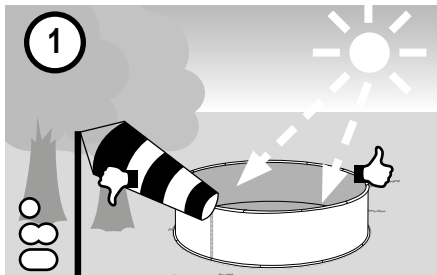

- 1
- (D)** Pool-Standort wählen
 - (UK)** Selection of pool location
 - (F)** Sélection de l'emplacement
 - (I)** Scegliere il luogo per la piscina
 - (NL)** Locatie zwembad kiezen
 - (S)** Välja placering för bassängen
 - (CZ)** Pool-volba místa
 - (SK)** Zvoľte miesto inštalácie bazéna
 - (SI)** Izbira mesta za postavljanje bazena
 - (HU)** Medence helyének a kiválsztása.
 - (RO)** Selectarea locului de amplasare a piscinei

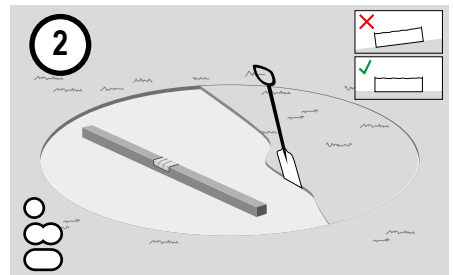

- 2
- (D)** Untergrund vorbereiten
 - (UK)** Preparation of the foundation/ground
 - (F)** Préparation du terrain
 - (I)** Preparare il fondo
 - (NL)** Ondergrond voorbereiden
 - (S)** Förbereda underlaget
 - (CZ)** příprava podkladu
 - (SK)** Pripravte podklad
 - (SI)** Priprava tal
 - (HU)** Felállítási hely előkészítése.
 - (RO)** Pregătirea solului de bază

PRO DÍLY- / KOMPLENÍ-INSTALACI

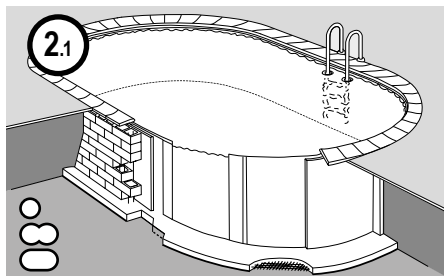

- Ⓓ Erdreich ausheben & Betonplatte gießen
- ⒺK Excavation & Casting a concrete slab
- Ⓕ Excavation & Coulage de la dalle en béton
- Ⓖ Eseguire lo scavo e posare la base in calcestruzzo
- Ⓗ Grond verwijderen & betonplaat gieten
- Ⓢ Gräv ur marken & gjut en betongplatta
- ⒸZ Odkopat zeminu vybetonovat základovou desku
- ⒺK Vysadiť zeminu & zaliat' betónovú dosku
- Ⓖ Zemljo odstranite & vlijte betonsko ploščo
- Ⓗ Ássa ki az alapot & készitse el a betonlapot
- Ⓓ Excavare sol și turnare placă beton

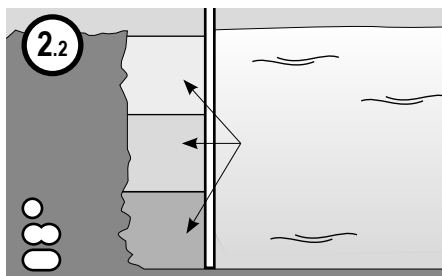

- Ⓓ Schichtweise Betonhinterfüllung
- ⒺK Concrete backfilling in layers
- Ⓕ Remblai en béton par couches
- Ⓖ Riempimento calcestruzzo a strati
- Ⓗ Beton laagsgewijs vullen
- Ⓢ Fyll på betong i flera skikt
- ⒸZ Betonovat po vrstvách
- ⒺK Vo vrstvách zaliat' betónom
- Ⓖ Postopno v plasteh nanestite beton
- Ⓗ Lépcsőzetes betonozás
- Ⓓ Turnare beton umplutură laterală în straturi

PRO STRANNÝ NEPRAVIDELNÝ BAZÉN

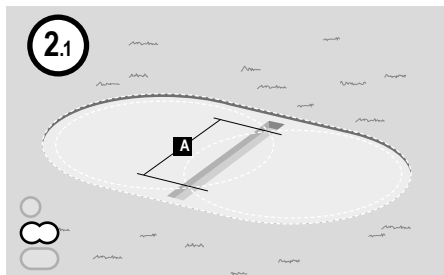

- Ⓓ Graben für Stahlträger
- ⒺK Trench for steel girders
- Ⓕ Creusement pour poutre en acier
- Ⓖ Scavo per trave d'acciaio
- Ⓗ Greppel voor stalen drager
- Ⓢ Gräv ett dike för stålbalken
- ⒸZ Vykopat pro ocelový nosníky
- ⒺK Jamy pre ocelové nosníky
- Ⓖ Luknje za jeklene nosilce
- Ⓗ Acélmerevítő alapja
- Ⓓ Gropi pentru montanții de oțel

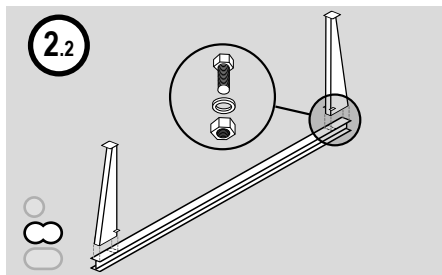

- Ⓓ Montage der Stahlstützträger
- ⒺK Assembly of steel support beams
- Ⓕ Montage des jambes de force en acier
- Ⓖ Montaggio delle travi di sostegno in acciaio
- Ⓗ Montage van stalen steun
- Ⓢ Montera stålbalken
- ⒸZ Montáž ocelových nosníků
- ⒺK Montáž ocelového podperného nosníka
- Ⓖ Montaža jeklenih nosilnih stebrov
- Ⓗ Acélmerevítő szerelése
- Ⓓ Montarea montanților de oțel pentru reazem

PRO OVÁLNÝ BAZÉN

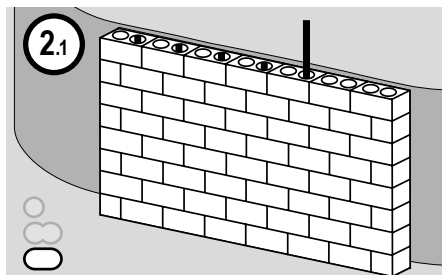

- Ⓓ Stützmauer errichten
- ⓊⓀ Construction of retaining wall
- Ⓕ Construction d'un mur de soutènement
- Ⓘ Costruire il muro di sostegno
- ⓃⓁ Steunmuur maken
- Ⓐ Bygg stödmuren
- ⒸⓏ Vybudovat opěrnou zeď
- ⒶⓀ Postaviť oporný múr
- ⒶⓁ Naredite podporni zid
- ⒶⓂ Támasztófal építése
- ⒶⓇ Rădicare ziduri susținere

PRO VŠECHNY TYPY BAZÉNŮ

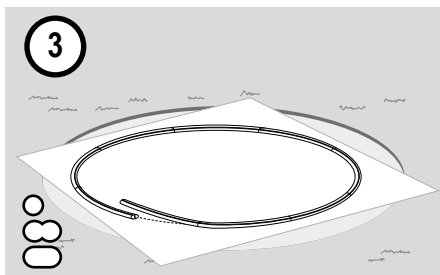

- Ⓓ Vlies und Bodenschienen auslegen
- ⓊⓀ Installation of floor protection fleece and seat rails
- Ⓕ Pose du tapis feutre et des rails d'assise
- Ⓘ Posare velo protettivo e profili inferiori
- ⓃⓁ Vlies en bodemrails uitleggen
- Ⓐ Lägga ut duk och bottenkenor
- ⒸⓏ uložení vlákniny a dnových kolejnic
- ⒶⓀ Rozložte podložku a dnových obruč
- ⒶⓁ Postavitev flisa in talnih tračnic
- ⒶⓂ Védőfólia és alap sínek elhelyezése.
- ⒶⓇ Amplasarea păturii drenante și șinelor bazei

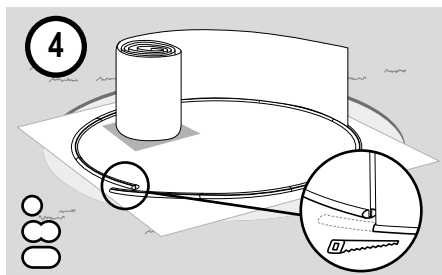

- Ⓓ Stahlmantel aufstellen
- ⓊⓀ Installation of steel wall (jacket)
- Ⓕ Mise en place de la paroi en acier
- Ⓘ Disporre la lamiera
- ⓃⓁ Stalen mantel opstellen
- Ⓐ Ställa upp stålmanteln
- ⒸⓏ stavba ocelového pláště
- ⒶⓀ Postavte ocelový plášť
- ⒶⓁ Postavitev pločevinastega plašča
- ⒶⓂ Fémfalást felállítása.
- ⒶⓇ Amplasarea mantalei de oțel

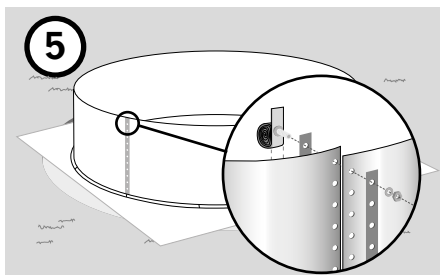

- Ⓓ Stahlwand verschrauben
- ⓊⓀ Assembly of steel wall
- Ⓕ Assemblage de la paroi en acier
- Ⓘ Avvitare la parete
- ⓃⓁ Stalen wand vastschroeven
- Ⓐ Skruva ihop stålväggen
- ⒸⓏ ocelovou stěnu spojit šrouby
- ⒶⓀ Zoskrutkujte ocelovú stenu
- ⒶⓁ Vijačenje pločevinastega plašča
- ⒶⓂ Fémfal összecsavarozása.
- ⒶⓇ Însurubarea peretelui de oțel



Vezměte prosím na vědomí podrobné pokyny na následujících stránkách.

- Ⓓ Eine ausführliche Anleitung in Ihrer Sprache steht im Internet unter <http://download.waterman-pool.com> für Sie bereit.
- ⒺK Detailed instructions in your language can be found on the Internet at <http://download.waterman-pool.com> for you.
- Ⓕ Une notice d'utilisation détaillée dans votre langue est disponible sur le site Internet <http://download.waterman-pool.com>
- Ⓖ Potete trovare la descrizione dettagliata nella vostra lingua in Internet all'indirizzo <http://download.waterman-pool.com>
- Ⓖ Een uitgebreide handleiding in uw taal staat op internet onder <http://download.waterman-pool.com> voor u klaar.
- Ⓔ En utförlig anvisning på ditt språk finns att ladda ner på Internet under adressen <http://download.waterman-pool.com>
- Ⓔ Podrobný návod vo vašom jazyku nájdete na internete na stránke <http://download.waterman-pool.com>
- Ⓔ celotna navodila v Vašem jeziku najdete na spletni strani <http://download.waterman-pool.com>
- Ⓔ Részletes útmutató az Ön beszélt nyelvéen az interneten a következő címen <http://download.waterman-pool.com> áll rendelkezésére.
- Ⓔ Un manual cu instrucțiuni detaliate vă stă la dispoziție pe internet pregătit în limba dumneavoastră la <http://download.waterman-pool.com>



PRO STRANNÝ NEPRAVIDELNÝ BAZÉN

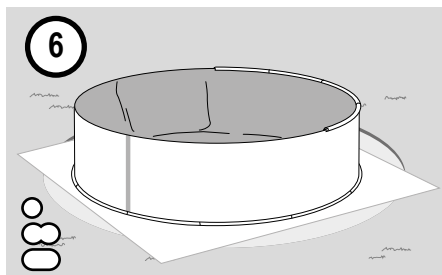

- Ⓓ Folie und Handlauf einhängen
- ⒺK Attaching the liner and top rail
- Ⓕ Accrochage du liner et de la margelle
- Ⓖ Agganciare il liner e il profilo superiore
- Ⓖ Folie en reling inhangen
- Ⓔ Installera folien och hållskenan
- Ⓔ Zavěšení folie a zábradlí
- Ⓔ Zaveste fóliu a držadlo
- Ⓔ Napenjanje folije in ročaja
- Ⓔ Fólia és felső sín behelyezése.
- Ⓔ Suspendedarea foliei și barei mână curentă

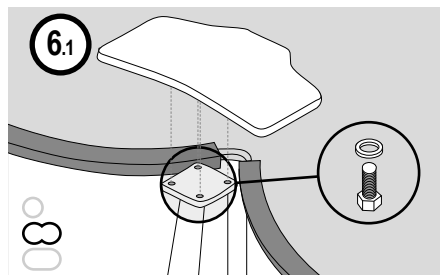

- Ⓓ Montage des Sitzboards
- ⒺK Mounting the seat
- Ⓕ Montage du siège
- Ⓖ Montaggio panchina laterale
- Ⓖ Montage van de bevestigings-board
- Ⓔ Montera sittbrädan
- Ⓔ Montáž sedačky
- Ⓔ Montáž sedadla
- Ⓔ Montaža sedeža
- Ⓔ Összekötő, felülő lemez szerelése
- Ⓔ Montarea banchetei

ELEKTRICKÁ BEZPEČNOST

- Připojené napájení pro váš bazén musí mít FI - jistič (30 mA)
- Nikdy neberte elektrická zařízení do bazénu nebo se jej dotýkejte z vody.



- Volně stojící filtrační systémy / čerpadla na 12 voltů musí být namontovány nejméně 3 metry od bazénu, aktuální zdroj ve vzdálenosti 3,5 m.
- Podívejte se prosím na DIN VDE 0100 část 702 určený pro všechny elektrické instalace u bazény

BEZPEČNOST PRO NEPLAVCE

- Vždy aktivní a ostrážitý dohled dospělé osoby na slabé plavce (mějte na paměti, riziko utonutí u dětí do 5 let).
- Jedna kvalifikovaná dospělá osoba určuje, kdo má dohled na bazén, pokud je používán.
- Slabí plavci nebo neplavci musí používat osobní ochranné prostředky, když jdou do bazénu.
- V případě, že bazén není používán odstraňte z jeho blízkosti všechny hračky aby to děti nepřítahovalo.

BEZPEČNOSTNÍ POKYNY A VÝSTRAHY

Použití bazénového setu předpokládá, že toto je v souladu s bezpečnostními předpisy, které jsou popsány v návodu k obsluze a údržbě. Aby se zabránilo utonutí dětí, doporučuje zajistit přístup k bazénu. Použití bazénového setu předpokládá, že toto je v souladu s bezpečnostními předpisy, které jsou popsány v návodu k obsluze a údržbě. Zajištění lze provést bezpečným plotem nebo kompletním zakrytím bazénu dětskou bazénovou roletou, navíc také poplašným zařízením. Všechna bezpečnostní zařízení jsou užitečné nástroje, ale nejsou náhradou za konstantní a odborný dozor dospělých.



Během koupání se nesmí odstranit přístupová zařízení pro bazény (např žebříky). Po ukončení koupání odstranit žebřík z bazénu, nebo provést jeho zajištění a tím zabránit neoprávněnému přístupu (například, doporučujeme použít bezpečnostní odnímatelný žebřík nebo skládací a zamykatelný).

BEZPEČNĚJŠÍ POUŽÍVÁNÍ BAZÉNU

- Skákání do bazénu není povoleno, nikdy skákat do mělké vody (jsou možná závažná poranění a je možná i smrt)
- Naučte se první pomoc (srdeční masáž a resuscitaci) a pravidelně obnovujte školení první pomoci. To může v nouzi zachránit život.
- Všichni uživatelé bazénů, včetně dětí se musí řídit pokynů co dělat v případě nouze.
- Odstraňte před koupáním zakrytí bazénu, nikdy se nepotápějte pod zakrytým bazénem.
- Žebřík vor vstup do bazénu postavit na bezpečný, pevný podklad a pravidelně kontrolovat, zda je pevnost všech spojů v pořádku.
- Bazén nikdy nepoužít, pokud jste pod vlivem alkoholu, drog nebo léků.
- Nikdy nemíchejte chemikálie pro úpravu vody mezi sebou, mějte chemikálie pro bazén bezpečně uzavřeny mimo dosah dětí
- Nikdy nenechat koupat děti samotné, neplavci vždy pod dohledem popř. plovacími zařízeními (nafukovací kruh atd.). Všichni uživatelé, zejména děti se vyzývají, aby se učili plavat.
- Prosím, použijte přiložené bezpečnostní štítky a instalujte na viditelném místě v oblasti vašeho bazénu (do 2000 mm).



- Instalujte z v blízkosti bazénů záchranné prostředky (tyče, záchranné pásy, telefonní číslo první pomoci při mimořádných událostech) .
- Pravidelné měření pH a dezinfekce, jen tak můžete zabránit šíření bakterií (bakterie, viry atd) ve vodě. Před koupáním se Prosím osprchujte. Prosíme, nikdy neskákat do vody při značném přehřátí.

- Prosíme, nikdy sedět na okraji bazénu a nepokoušet se dělat nadměrný pohyby vody, zejména ve volně stojícím bazénu.
- Vyhněte se běhání v bazénu (nebezpečí uklouznutí)
- Nikdy nedovolte, aby zvířata (psi, kočky, ryby) ve vašem bazénu plavali
- Nikdy neplavat ve tmě, nebo za špatného počasí (bouřka, silný vítr)
- Neplavat / Nepotápět se nikdy mezi žebříkem a stěnou bazénu (nebezpečí uvíznutí)
- Funkční telefon a seznam nouzových telefonních čísel uložit v blízkosti bazénu.
- Nevstupujte nikdy přímo do bazénu, ale pouze po žebříku. Při nadměrném tlaku a kopy proti stěně bazénu může dojít k poškození nebo havárii bazénu Prosíme, nikdy neseďte na okraji bazénu / zábradlí
- Nepoužívejte čisticí zařízení nebo hračky s ostrými hranami , mohlo by to vést k poškození vnitřní interiéru.
- Pravidelně kontrolujte zda jsou všechny šrouby pevně utažené a ujistěte se, že nejsou žádné ostré rohy nebo hrany u bazénu nebo na příslušenství (např. žebřík), z nichž může dojít k poranění.

INFORMACE O NÁKUPU / TECHNICKÉ INFORMACE PRO KRUHOVÝ BAZÉN

Upozornění:

tento bazén odpovídá normě EN 16562-1 pro stavební sadu postaveného bazénu.

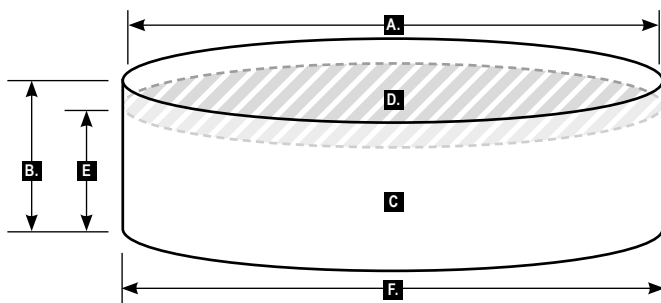

A. Průměr (m)	B. Výška (m)	C. Objem (l)	D. Vodní- plocha	E. Max. Hloubka vody	F. Max. Vnější rozměr	Čas pro montáž (bez betonování)	potřebné osoby- počet pro stavbu
3,00	0,90	6 000	7 m ²	0,80 m		2 h	2 - 3
3,50	0,90	8 000	9,6 m ²	0,80 m		2 h	2 - 3
4,00	0,90	9 000	12,5 m ²	0,80 m		2,5 h	3
3,00	1,10	7 350	7 m ²	1,00 m		2 h	2 - 3
4,00	1,10	12 850	12,5 m ²	1,00 m		2,5 h	3
5,00	1,10	20 500	19,5 m ²	1,00 m		3 h	3
3,00	1,20	8 000	7 m ²	1,10 m		2 h	2 - 3
3,50	1,20	11 000	9,6 m ²	1,10 m		2 h	2 - 3
4,00	1,20	14 000	12,5 m ²	1,10 m		2,5 h	3
4,20	1,20	15 000	13,5 m ²	1,10 m		2,5 h	3
4,50	1,20	18 000	16 m ²	1,10 m		2,5 h	3
5,00	1,20	22 000	19,5 m ²	1,10 m		3 h	3
5,50	1,20	26 000	23,7m ²	1,10 m		3 h	3

Velikost bazénu + 5 cm

INFORMACE O NÁKUPU / TECHNICKÉ INFORMACE OSMISTRANNÝ BAZÉN

Upozornění:

tento bazén odpovídá normě EN 16562-1 pro stavební sadu postaveného bazénu.

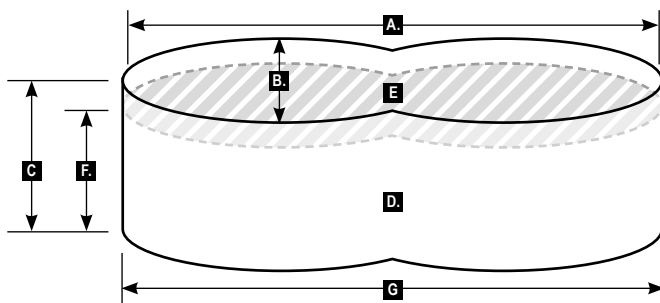

A.	B.	C.	D.	E.	F.	G.	⌚	👤
Délka (Metry)	Šířka (Metry)	Výška (Metry)	Objem (Litry)	Vodní-plocha	Max. Hloubka vody	Max. Vnější rozměr	Čas pro montáž (bez betonování)	potřebné osoby-počet pro stavbu
4,70	3,00	1,20	13 000	11,3 m ²	1,10 m	Velikost bazénu + 5 cm	3,5 h	3
5,25	3,20	1,20	16 000	14,0 m ²	1,10 m		3,5 h	3
5,40	3,50	1,20	18 000	15,75 m ²	1,10 m		3,5 h	3
6,50	4,20	1,20	25 000	21,5 m ²	1,10 m		3,5 h	3

INFORMACE O NÁKUPU / TECHNICKÉ INFORMACE OVÁLNÝ BAZÉN

Upozornění:

tento bazén odpovídá normě EN 16562-1 pro stavební sadu postaveného bazénu.

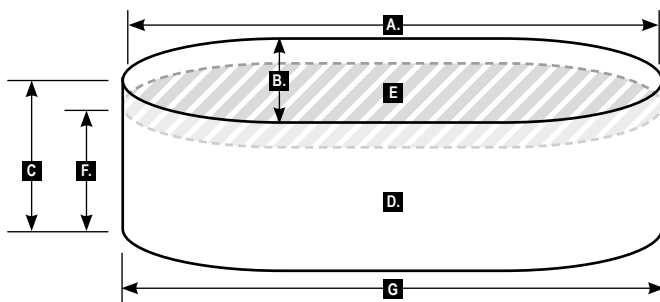

A.	B.	C.	D.	E.	F.	G.	⌚	👤
Délka (Metry)	Šířka (Metry)	Výška (Metry)	Objem (Litry)	Vodní-plocha	Max. Hloubka vody	Max. Vnější rozměr	Čas pro montáž (bez betonování)	potřebné osoby-počet pro stavbu
4,90	3,00	1,20	14 000	12,5 m ²	1,10 m	Velikost bazénu + 5 cm	3 h	3
5,25	3,20	1,20	17 000	15 m ²	1,10 m		3 h	3
6,00	3,20	1,20	19 000	17 m ²	1,10 m		3,5 h	3
6,23	3,60	1,20	21 000	18,5 m ²	1,10 m		3,5 h	3

Použití Stojící bazén, částečně zabudovaný bazén, zabudovaný bazén

Typ stavební sady Stavební sada pro postavení bazénu

Klasifikace těsnosti WO: 0 lt

Potřebné nástroje
pro stavbu:

- Olovnici
- Vodováhu
- Rýč / lopatu
- Gumovou palici,
- popř. vibrační desku
- pilku na železo
- skládací metr
- šroubovák,
- 10 prstýnkový klíč
- provaz
- kolík
- spray nebo lahev s moukou na označení

Nástroje potřebné pro betonové práce nejsou uvedeny.

Dodatečný materiál je nutný

- Rouno na ochranu dna
- Produkty pro údržbu vody

Potřebné příslušenství

- Dnový vysavač
- Sítku na nečistoty
- Krycí plachtu
- Dávkovací plovák
- Testovací přístroj pro vodu
- Osvětlení

Přiložený
bezpečnostní samolepku



Zpráva
o riziku
při skákání



Dohled
dospělých
na děti



Znalosti
rizika
utonutí



Důležité před stavbou

Děkují především, že jste si vybrali kvalitní výrobek vyrobený Waterman. Naše Basic - bazény těží z desetiletí know-how, který se nadále prohluboval v průběhu let. Naše výrobní zařízení pro tento bazén se nachází v Alsasku

hned za německou hranicí a je neustále kontrolována našimi zaměstnanci v hlavním závodě Wendlingen (u Stuttgartu) a technický vývoj. Pečlivě si přečtěte tyto pokyny, nezodpovědné dotazy vám přímo u nás odpovíme.

VOLBA UMÍSTNĚNÍ

Ujistěte se prosím nejprve, zda na vybrané místo pro stavbu bazénu není nutné stavební povolení a nebo dalších formalit úředníka. Je třeba také zjistit, že tam nevede žádné vedení (plyn, voda, elektřina, telefon, atd.), v montážní oblasti Vašeho nového bazénu. Vybudovaný bazén nesmí být instalován ve zvodněných vrstvách nebo oblasti podzemní vody.

- Slunečné místo: Doporučujeme vybrat místo na které během dne dlouho svítí slunce.
- Stromy: by neměly být v těsné blízkosti samotného bazénu, protože se přímo ovlivňují kontaminací (listy, jehličí, pyl) a stíní.

- Vítr: Optimální je použít hlavní směr větru tak, aby nečistoty padající na vodní hladinu byly poháněny ve směru ke skimmeru.
- Logistika / sousedé: Pro provoz bazénu budete potřebovat elektřinu (zajištěný FI jističem), vodu a připojení odpadnu z filtru / kanalizační potrubí. To je užitečné v případě potřeby umístit bazén co nejbliže k domu, na terase, ale vždy ujistěte, že všechny technické problémy nemohou způsobit poškození domu (např prosakující voda teče do sklepa). Dále zkontrolujte, že sousedé nebudou rušeni a že umístění je chráněné (soukromí).

SPRÁVNÝ VÝBĚR PŘÍSLUŠENSTVÍ

Pro Váš bazén existuje mnoho položek příslušenství, které nejsou součástí dodávky / ale lze je dodatečně objednat. Patří mezi ně především všechny příslušenství :podlahová vpusť / je také důležité pro zlepšení toku vody, přidavné přívody, reflektory, zapuštěné protiproudé systémy apod. Mnoho věcí lze později dovybavit (např. solární ohřivač vody, tepelné čerpadlo, bezpečnostní kryt). Při instalaci bazénu je dobré počítat s tím, že je toto možné připojit později.

PRŮTOK VODY

Jako standard je dodávána naše ocelová stěna pro bazény děrována pro skimmer (vhodný pro mini-skimmer cca. 148 x 140 mm pravouhý) a jeden 60 mm kulatý otvor pro vtokovou dýzu, která se nachází cca. 80 cm vedle. Otvory pro všechny ostatní montážní díly musí být na místě provedeny během instalace bazénu / vyvrtány.

Pro lepší průtok vody (případně prostředky pro regeneraci vody) může být v závislosti na tvaru nádrže (zejména větší oválná a osmiramenná forma bazénu) zabudování druhých vstupních trysek,

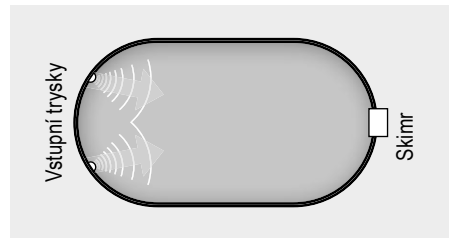

nebo oba přívody v protilehlé poloze od skimmeru (s pomocí centrálně namontovaného T - kus).

FILTRAČNÍ ŠACHTA

Speciálně pro vestavěné bazény nemá smysl budovat šachtu pro filtr (například z cihel). To má tu výhodu, že filtrační systém / jiná technika není vidět. Kromě toho dosáhneme podstatného snížení hluku a filtrační systém je chráněn před povětrnostními vlivy. Zde je však důležité udělat dobré odvodnění

(vč. napojení na kanalizaci), tak, že nemůže dojít k defektu filtračního systému / elektrických přípojek i při neplánovaném lijáku nebo selhání filtračního systému. Dobré větrání filtrační šachty zabraňuje poškození koroze a měla by být zahrnuta do plánů jak je to možné.

PROPOJENÍ

Naše bazény jsou standartně vybaveny sériovou plovoucí hadicí 38 mm. Nesmí se položit přímo v zemi. Doporučujeme vám umístit tuto hadici do trubky uložené v zemi. Alternativně používá mnoho bazenářů pevné potrubí 50 mm, nebo lepenou hadici. To má tu výhodu, že je vedení více stabilní s hladkým vnitřním povrchem, při větším průměru

se sníží odpor, což příznivě ovlivňuje proudění filtračního výkonu / vody (případně dotazy volejte prodejce). Prosim, ujistěte se, že při pokládání hadice nebo potrubí a skimmeru / vtokové trysky, tyto části jsou snadno přístupné a v případě selhání je lze nahradit.

Výstavba bazénu (kulatý bazén)

Zkontrolujte před stavbou, zda všechny požadované součásti jsou dodány dle přiložené listiny dílů:

Bazén průměr/hloubka	Sada profilových kolejnic zábradlí Q2 dnové kolejnice Q2	Vnitřní- pouzdro zásuvný- závěsný	Ocelová stěna s otvory a 2 šroubové lišty	Sada šroubů a zakrytí pro šrouby	Uzemňovací sada
Ø 300 cm x 90 cm	1	1	1	1	1
Ø 350 cm x 90 cm	1	1	1	1	1
Ø 400 cm x 90 cm	1	1	1	1	1
Ø 300 cm x 110 cm	1	1	1	1	1
Ø 400 cm x 110 cm	1	1	1	1	1
Ø 500 cm x 110 cm	1	1	1	1	1
Ø 300 cm x 120 cm	1	1	1	1	1
Ø 350 cm x 120 cm	1	1	1	1	1
Ø 400 cm x 120 cm	1	1	1	1	1
Ø 450 cm x 120 cm	1	1	1	1	1
Ø 500 cm x 120 cm	1	1	1	1	1
Ø 550 cm x 120 cm	1	1	1	1	1

3 RŮZNÉ MOŽNOSTI MONTÁŽE

Volně stojící/ přízemní



Pitná voda

(Poznámka: Vestavěná část bazénu potřebuje hubený beton-zásyp)



Kompletně zabudovaný

(poze pomocí hubeného betonu-zásyp možný (20 – 30 cm). Bazén nesmí být dlouho bez vody.

PŘÍPRAVA PŮDY PRO KRUHOVÝ BAZÉN

Nejjlepší základna pro váš bazén je základová deska (tloušťka asi 20 cm), ale potřebuje být v 100% v rovnováze (terasy, zpevněné plochy atd. jsou kritické / nejsou vhodné, protože se aplikují se sklonem).

1. Prosím, nakreslete kružnici pomocí provázku a označte sprejem nebo moukou:

Na potřebné místo zaražte kolík a pomocí provázku a značkovacího spreje nebo pomocí lahve s moukou označte kruh.

2. Úplně odstraňte trávu a kořeny
3. Půdu vyrovnat až je ve 100% v rovnováze (prosím nikdy zasypat a na vyplnění nepoužívat písek).

Podklad musí být ve 100 % rovině (vodováže) odchylka = 1 cm na celkové ploše, nosnost minimálně 1,2 t (při bazénu o hloubce 1,20 m popř. 1,0 t (při hloubce bazénu 0,90m)

Bazén musí stát pevně na půdě, nikdy na svahu. Prosíme, komprimovat podloží pomocí vibrační desky. Místo na kterém stojí bazén by mělo být alespoň 20 cm větší je samotný bazén. Při pozemní instalaci v závislosti na stěny zásypu pak upravte (základní násep pomocí 30 cm hubeného betonu).

Zapuštěná dnová vpust' (příslušenství / není součástí dodávky): Můžete kromě skimmeru namontovat i dnové vpusti. Místo pro bazén by měl být alespoň 20 cm větší v průměru než je bazén. Při instalaci dnové vpusti je nutná betonová deska, měla by mít mírný spád soustředěný do podlahové vpusti.

Rozměry bazénu	Olovnice
300 cm	160 cm
350 cm	185 cm
400 cm	210 cm
500 cm	260 cm
550 cm	285 cm

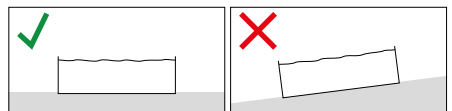
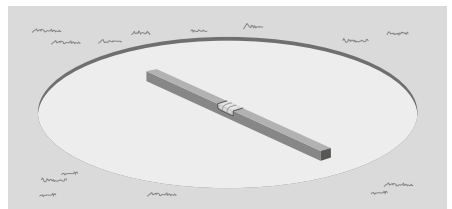
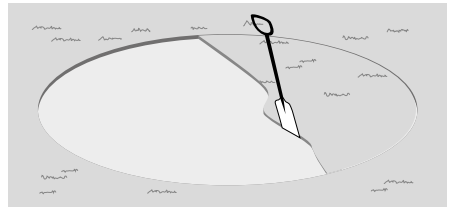
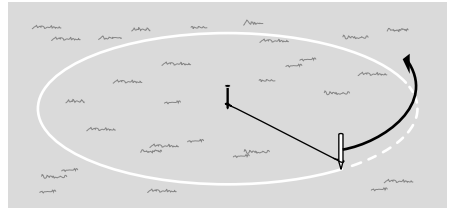

Použijte sací funkci dnové vpusti pouze tehdy, když nejsou v bazénu žádné plavci, protože jinak hrozí nebezpečí, přísání v dolní části.

POLOŽENÍ ROUNA (VLÁKNINY)

Po přípravě plochy na stavbu bazénu, která musí být v 100% v rovnováze, musíte položit syntetickou ochranu (rouno, vláknina) dna, která není součástí dodávky. Vyčistěte pečlivě povrch a odstraňte všechny kameny / nesrovnalosti, které by mohly být nebezpečné pro folii.

Prosím, položte rouno od okraje k okraji a zajistěte ji oboustrannou lepicí páskou, nebo ji nechat překrytou (přesahovat). Rouno by měl být asi 10 cm větší než rozměr bazénu (bez ochranného rouna nemáte záruku na fólii)

MONTÁŽ DNOVÝCH KOLEJNIC

Jako další krok, sestavit dnové kolejnice pomocí segmentů a spojovací trubky. Upozorňujeme, že základní kolejnice je třeba odříznout na konci ocelové stěny. V případě oválných a osmi bazénových tvarů doporučujeme zmenšit zakřivení na obě strany na polovinu, aby nedošlo k deformaci geometrie bazénu.

UMÍSTĚNÍ OCELOVÉ STĚNY

Prosím, neinstalujte při silném větru, při stavbě je třeba minimálně 3 osob, aby nedošlo k ohnutí nebo pádu ocelové stěny. Pro stabilizaci madla mohou být segmenty dočasně přilepeny k ocelové stěně. Prosím, při stavbě mějte ochranné rukavice, protože ocelová stěna může mít ostré hrany. Prosím, postavte ocelovou stěnu na dřevěnou desku a pomalu válejte, až do sebe jemně zapadnou. Ocelová stěna zasadí do podlahových kolejnic (bílá strana ven). Stisknout deskou podlahové lišty zespodu do ocelové stěny. Ujistěte se, že předběžná perforace pro skimmer (lze nalézt, na ocelové stěně a lze odvinout o 1 m) se nachází v horní části ocelové stěny. Prosím perforaci pro skimmer vylomit.

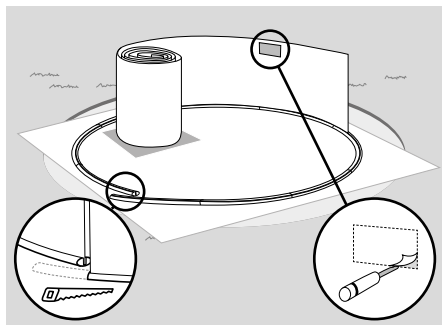
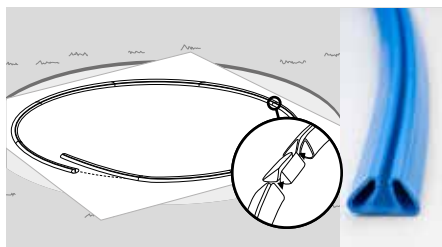
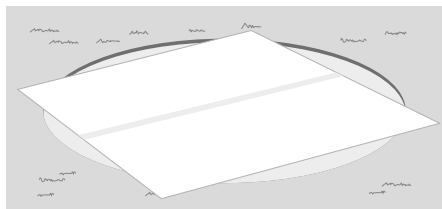
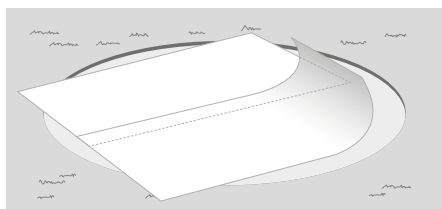

OCELOVOU STĚNU (SEŠROUBOVAT)

Konce ocelové stěny překrývají, takže otvory na obou koncích ocelové stěny jsou přesně překryté. Dodávané pro stabilizaci 2 šroub lišty, musí být upevněno na každé šroub lišty Strip zevnitř i zvenku (viz obrázek). Šrouby jsou vloženy hlavou zevnitř a zvenku je podložka a matice (šroub pevně utáhnout na lištu klíčem 10). Prosím zevnitř zakryjte šrouby izolační páskou (není součástí dodávky) izolovat / polštář tak, aby se vnitřní obal později poškodil. Hlavy šroubů jsou pak následně zajištěny modrou krytkou (nasazené zvenku), aby se nikdo nemohl zranit o konce šroubů.

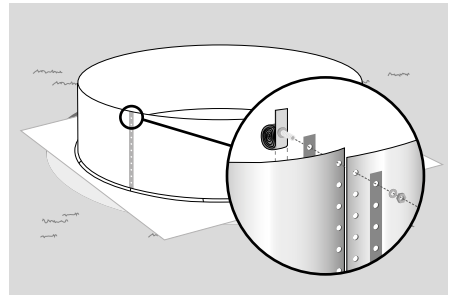

Důležité: Prosím dotáhnout všechny šrouby a pravidelně kontrolovat. Uvolněné šrouby mohou způsobit trhliny v ocelové stěně.

ÚZEMNÍ BAZÉN (POSPOJOVAT)

Vyvrtať otvor $\varnothing 5\text{mm}$ v ocelové stěně těsně nad podlahou kolejnic. Zde prosím připevněte přiložený zemnicí sadu (viz obrázek) a připojte kabel s 30 cm dlouhým kovovým hrotem a (není součástí dodávky), ukotvit do půdy. Prosím, přes betonový zášyp až

do půdy. Při volně stojícím bazénu zatlučte kolík do země tak hluboko aby nedošlo k žádnému zranění. Poznámka: podle DIN / VDE mohou elektrická zařízení montovány pouze autorizovanými specialisty.

INSTALACE DALŠÍCH INSTALAČNÍCH DÍLŮ

Před připevněním vnitřní pláště jsou všechny potřebné díry v ocelové stěně pro dodatečné montáže (například dvě vstupní trysky, bodová světla, proti proud, atd) zastříhnout / prorazit, odstraňte všechny důkladně piliny a kovové části a chránit styčné body pomocí zinkového spreje proti korozi.

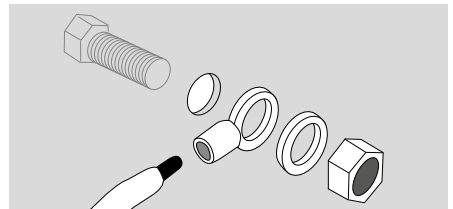

INSTALACE / MONTÁŽ VNITŘNÍHO OBALU:

Doporučujeme, abyste pouzdro vyndali z balíčku jeden den před montáží. Aby se odstranilo zvrásnění z dopravy. Věnujte velkou pozornost při zacházení s vnitřním pláštěm (nikdy nevstupujte s botami na taženou podlahu / tahu, atd.). K mechanickému poškození způsobené během montáže, výrobce nemůže nést odpovědnost. Prosím upozornit na zbývající kovové třísky a úlomky, proto by se měly být před montáží vnitřního pouzdra zcela odstraněny.

Upozorňujeme, že PVC krytina vnitřního vašeho bazénu jsou menšího rozměru, aby později nebocházelo k záhybům. Proto musíme provádět instalaci folie při venkovní teplotě asi 20 až 25 ° C, protože to je pak nejlépe roztažitelný a ohebný .. Fólie nesmí být položeny bez dnové ochranná rohože, nikdy přímo na polystyren nebo jiné materiály, protože mohlo pocházet ke změkčení a tím k trvalému poškození folie.

Vzhledem k tomu, že vnitřní plášť je vždy o něco menší než je bazén, musíme částečně tlakem nebo tahem upravit. Prosím, nebojte se, fólii lze protáhnout asi 10%.

Prosím uložte fólii nejprve do středu bazénu a pak ji rozložte. V osmiramenné formě a u oválných bazénů prosím začít montáž od středu a pomalu se pracovat ke vnějším koncům bazénu. Dbejte nato aby vertikální šev vnitřní fólie nebyl v oblasti upevňovacích části (skimmer, přívod trysky, atd.), Protože by mohlo dojít v tomto bodě k netěsnosti.

Vnitřní plášť nyní v horní části ocelové stěně pomocí závěsu (který je přivařen k výztuži u horního okraje fólie). Můžete použít vnitřní obal dočasně připevnit kuličky na prádlo.

Při instalaci vnitřní fólie na vnější ocelové stěny napřed napustěte asi 1 až 2 cm vody do bazénu a zkontrolujte zda hladina stoupá všude rovnoměrně. Pokud tomu tak není stojí bazén křivě a podklad musí být upraven (prosím provést tuto kontrolu znovu v případě pokud stojí bazén částečně na zemi je tato málo zhuťněna.

Nyní je třeba uhladit fólii a všechny vrásky shrnout ven směrem k ocelové stěně. Upozorňujeme, že odstranění vrásek je to možné pouze v případě, že maximálně množství vody v bazénu je 3-5 cm. Jeli větší je tlak vody tak velký, že to již nejde.

Používejte pouze pitnou vodu, nikdy vodu ze studny (problémy s kvalitou vody / možný důsledek hnědé vody).

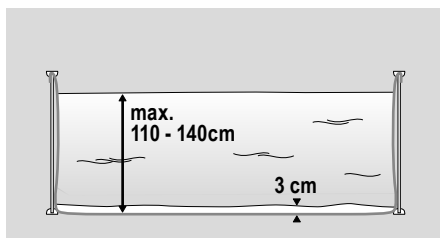

MONTÁŽ ZÁBRADLÍ (KVALITA Q2):

Montáž folie končí když je uložena bez vrásek a záhybů. Tyto spoje jsou jednotlivé segmenty připojeny na konci zábradlí, jak bylo dříve, dnové kolejnice, poslední úsek je upraven na požadovanou délku ocelové stěně / zkrácené. Ujistěte se, že jste jednotlivé segmenty pevně drží zábradlí, takže mezi segmenty nejsou žádné viditelné mezery. Proto musí být zábradlí Q2 dokončen velmi těsně, takže si opravdu sedící, později je kladeno na ocelovou stěnu doporučujeme opatrně nasadit pomocí gumové paličky.

Jako zábradlí použijte širší profil (kvalita Q5, viz foto).



MONTÁŽ INSTALAČNÍCH DÍLŮ:

Všechny vestavěné součástky (skimmer, přívody, osvětlení atd) mohou být instalovány pouze v případě, že hladina vody se zvýšila těsně pod ocelové stěny výřezů. Jinak může dojít k protržení nebo netěsnosti folie po zvýšení hladiny se folie usadí.

BATONOVÝ ZÁSYP

U zabudovaného bazénu je povinný zásyp hubeným betonem (20 cm / při těsnaném = 30 cm). K tomu použijte prosím štěrk-cementovou směs (zrnitost 0 až 8) v poměru 8: 1 polosuchých.

Betonová zásypu se provádí v celé ploše bazénu, je zde nebezpečí, že při výměně vody bude stěna bazénu zatlačena do země. Prosím postavte / přilepte vodotěsnou Styrodur desku (cca. tlusté 2 cm) z vnějšku proti ocelové stěně (slouží pro tepelnou izolaci a chrání ocelové stěny), a pak vyplnit po vrstvách zvenčí a opřít betonu a zem. Přitom vodoznak vody v bazénu by měla být vždy asi 30 cm vyšší než je násypání. Při použití hubeného beton nikdy hutnit nebo nepoužívejte pumpa na beton. Prosím, každá vrstva je asi 30 cm s hubeného betonu, nechat ztuhnout alespoň jeden den a teprve potom naplnit další vrstvu.

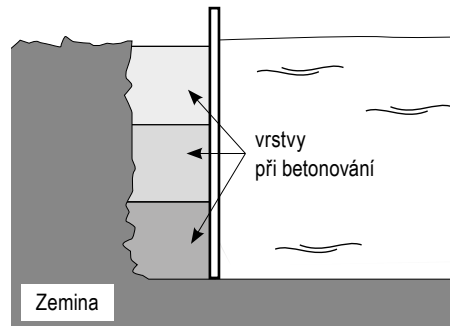

Výstavba bazénu (osmihraná forma)

Zkontrolujte před stavbou, zda všechny požadované součásti jsou dodány dle přiloženého listiny dílů:

Bazén venkovní rozměr /hloubka (m)	Sada profilových kolejnic zábradlí Q2-dnové kolejnice Q2	Vnitřní plášť	Sada-sedadlo	Dvojice podpěr (2ks.)	Základový rám 2048 mm s přílehlou přírubou (M33362)	Základový rám 1738 mm se vzpěrovými sponami (M89315)	Základový rám 2980 mm z jednoho kusu (M89300)	Sada se šrouby a krycí pásek na šrouby	Ocelová stěna s otvory a 2 šroubové lišty	Sada s uzemněním
4,70 x 3,00 x 0,90	1	1	1	1			1	1	1	1
4,70 x 3,00 x 1,20	1	1	1	1			1	1	1	1
5,40 x 3,50 x 1,20	1	1	1	1		2		1	1	1
6,50 x 4,20 x 1,20	1	1	1	1	2			1	1	1

Zkontrolujte prosím také přesnou délku dodaných ocelových nosníků před tím, než je zabetonujete.

3 RŮZNÉ MOŽNOSTI MONTÁŽE



Volně stojící/ přízemní



Pitná voda

(Poznámka: Vestavěná část bazénu potřebuje hubený beton-zásyp)



Kompletně zabudovaný

(poze pomocí hubeného betonu-zásyp možný (20 – 30 cm). Bazén nesmí být dlouho bez vody.

PŘÍPRAVA PŮDY OSMIHRANNÝ BAZÉN

Nejlepší základna pro váš bazén je základová deska (tloušťka asi 20 cm), ale potřebuje být v 100% v rovnováze (terasy, zpevněné plochy atd. jsou kritické / nejsou vhodné, protože se aplikují se sklonem).

1. Označte místo stavby pro dva kolíky ve vzdálenosti A (viz tabulka) a pomocí provázku (délka viz tabulka) označte sprejem nebo práškem z láhve dva kruhy:

Místo pro vaši Basic - pro osmihranný tvar bazénu doporučujeme spodní desku s ocelovou výztuží (tlusté 20 cm). Povrch má nosnost alespoň 1,2 t. (hloubka bazénu 1,20 m) při 1,0 t. je (hloubka bazénu 0,90 m). Půdu vyrovnat až je ve 100% v rovnováze maximální odchylka = 1 cm na celkové ploše bazénu. V případě větší odchylky riskujete zhroutilí celého bazénu.

Místo pro bazén by měl být alespoň 20 cm větší průměr než plocha bazénu (viz délka provázku LT. Tabulka). Při pozemní instalaci v závislosti na stěny zásypu pak upravte (základní násyp pomocí 30 cm hubeného betonu). Zvýšení délky provázku o 10 cm v tomto případě (lt. V.G. Tabulka).

Mějte na paměti, že ve středu základové desky je otvor o šířce 240 mm a hloubce 255 mm, do kterého se později vloží ocelový nosník a zabetonuje se. (Délka výkopu viz tabulka na další straně)

Ocelový nosník je asi 22,5 cm zapuštěn v základové desce (až po upevňovací výstupky na spojení spodních kolejnic - ks).

Rozměr bazénu	Délka provázku „R“	Odstup „A“
470 x 300 cm	170 cm	170 cm
540 x 350 cm	195 cm	190 cm
650 x 420 cm	230 cm	230 cm

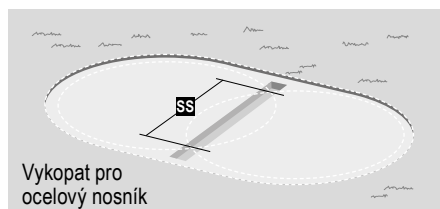
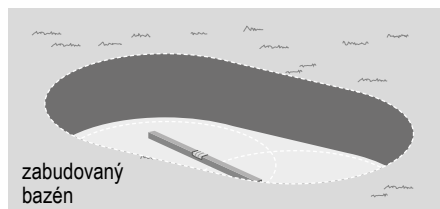
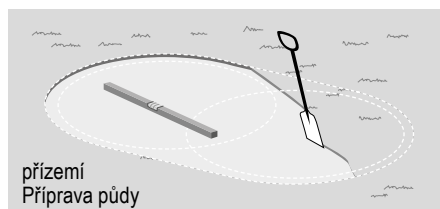
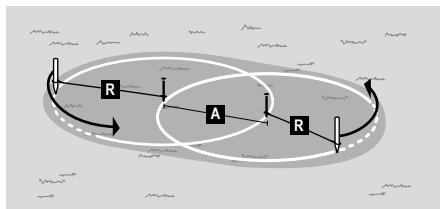

MONTÁŽ OCELOVÝCH NOSNÍKŮ

V závislosti na velikosti bazénu jsou potřeba různé ocelové nosníky (viz seznam náhradních dílů). Montáž ocelového nosníku do vašeho bazénu viz následující náčrtky. Ujistěte se, že všechny šrouby jsou opravdu pevně uchyceny.

Rozměr bazénu	Hloubit-délka	Podpěry-odstup „S“
470 x 300 cm	320 cm	248,0 cm
540 x 350 cm	370 cm	297,5 cm
650 x 420 cm	440 cm	359,6 cm

Zkontrolujte prosím znovu podle tabulky vykopané vzdálenosti pro podpěry. Zde si můžete prohlédnout také požadované rozměry úrovně výkopu pro podpěry.

NASTAVENÍ A UPEVNĚNÍ OCELOVÝ PODPĚRNÝ NOSNÍK

Předem smontované podpěrné jednotky do výkopu. Srovnejte podpěrné jednotky přesně svisle. Dnová spodní deska (vestavěná hloubka cca 22,5 cm) položená tak, aby spony pro připevnění spodní části dnových kolejnic s horní hranou betonového podkladu byly kompletní.

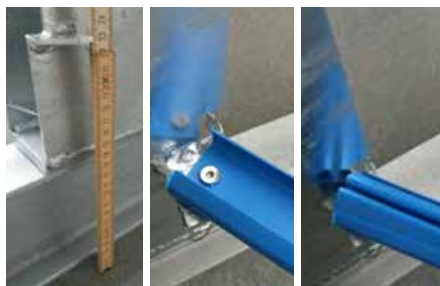

Hloubka zabudovaného ocelového nosníku (cca. 22,5 cm)

Montáž dnových kolejnic-spojovací díly

Upevnění spodní kolejnice do ocelových nosníků

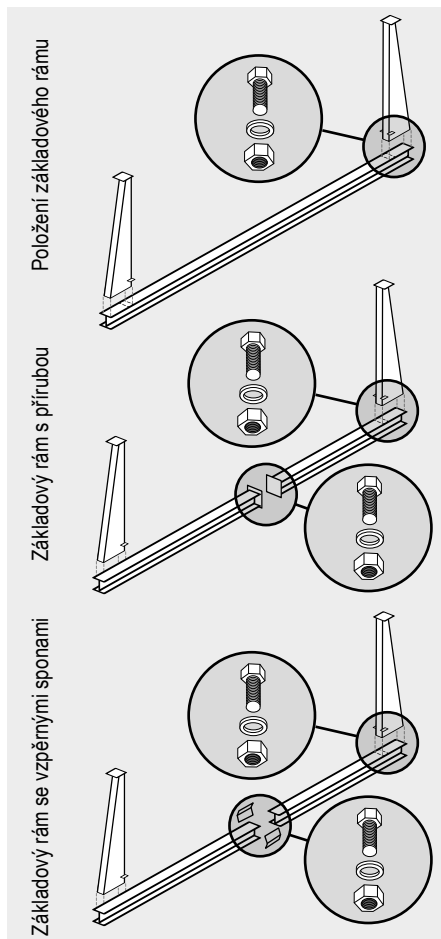

ULOŽENÍ DNOVÉ VLÁKNINY A DNOVÝCH KOLEJNIC

Jakmile je dno připravené položte ochranné rouno (vlákninu), (není obsažen v každém bazénu je součástí dodávky). Položte rouno od okraje k okraji a zajistěte ho oboustrannou lepicí páskou, nebo nechat překryté (přesahující). Nyní prosím spojte spodní kolejnice dohromady pomocí propojek. Zde použijte na ocelové nosníky a dnové kolejnice propojovací díly. Správně delší podlahové kolejnice položit až po nastavení ocelové stěny, základové profily musí být odpovídajícím způsobem zkráceny.



Upozornění: V osmihranném tvaru bazénu se vždy dodávají 2 kompletní sady dnových kolejnic pro kruhový bazén (tedy například na osmihranný tvar bazénu 470 x 300 cm jsou 2 x dnové kolejnice přibližně 300 cm př) vždy Vám několik segmentů zbyde.

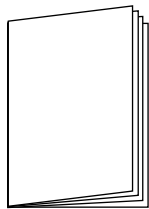
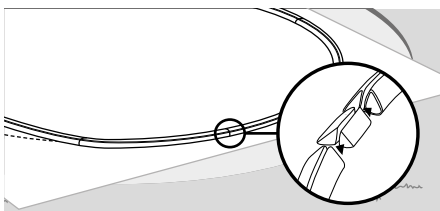
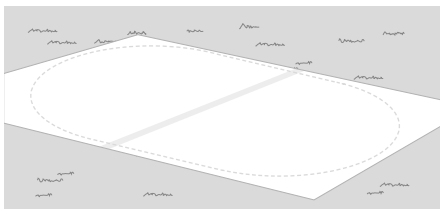
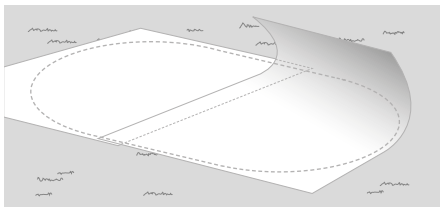

UMÍSTĚNÍ OCELOVÉ STĚNY MONTÁŽ VNITŘNÍHO OBALU ZÁBRADLÍ & BETONOVÝ ZÁSYP

Všechny ostatní montážní kroky a požadavky jsou stejné jako u kruhového bazénu přečtěte si na stránce 15 tohoto návodu.

MONTÁŽ SEDADEL

Nakonec přišroubovat přiložená prkna sedačky na ocelový nosník:

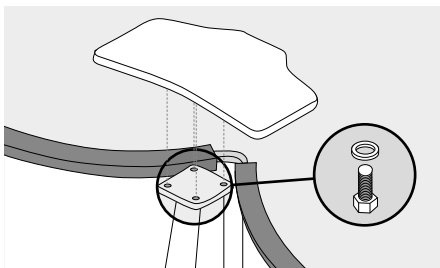

Výstavba bazénu (oválná forma)

Zkontrolujte před stavbou, zda všechny požadované součásti jsou dodány dle příložené listiny dílů:

Bazén průměr/hloubka	Sada profilových kolejnic zábradlí Q2 dnové kolejnice Q2	Vnitřní- pouzdro zásvy- závěsný	Ocelová stěna s otvory a 2 šroubové lišty	Sada šroubů a zakrytí pro šrouby	Uzemňovací sada
490 x 300 x 120 cm	1	1	1	1	1
623 x 360 x 120 cm	1	1	1	1	1



Pozor: zabudované oválné bazény musí být zcela v zemi. Volně stojící nad zemí není možné z konstrukčních důvodů. Ve svahu v žádném případě stavět násypy. Zkosení musí být vystavěno. Násypy musí být

chyceny opěrnou zdí, nebo silně zploštělé. Bazén nemůže v žádném případě podírat svah. Základ nebo spodní vodu odvést pomocí drenáže. Výkopy nesmějí být umístěny v zóně podzemních vod.

ROZMĚRY VÝKOPU

Do hloubky bazénu 1,20 m by měla být jáma alespoň 100 - 120 cm hluboká (plus požadované pro hloubku podlahové desky). Půda v oblasti ražby musí splňovat všechny

nezbytné technické požadavky. Musí to být přírodní zemina a nikdy nesmí být na rekultivované půdě. Rozměry jámy musí mít následující položky náskres / tabulka.

ODLITÍ BETONOVÉ DESKY

Doporučujeme vám nasypat 15 cm silnou vrstvu štěrku pro odvodnění / protimrazový podklad pod dnové desky. Skutečná konstrukce betonové desky by měla mít tloušťku alespoň 10 až 15 cm a být posílena v každém případě ocelovou výztuží / výztužné sítě (Q188 A). V oblasti, které jsou uvedeny později, opěrné zdi další železné výztuže / kruhové ocelové tyče, které se později spojují mezi betonovou deskou a boční opěrnou zdí. Spodní deska musí být v oblasti, kde se později vybudují opěrné zdi o dalších nejméně 16 cm hloubky (v tomto případě pak celková hloubka asi 31 cm)

Rozměr bazénu	„A“	„B“	„C“
490 x 300 cm	360 cm	540 cm	230 cm
623 x 360 cm	420 cm	673 cm	320 cm

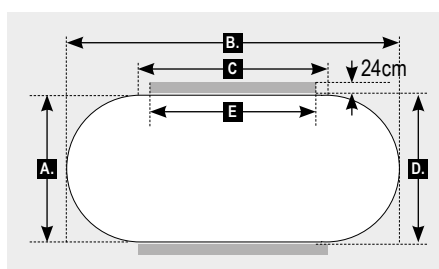

VYBUDOVÁNÍ BOČNÍCH OPĚRNÝCH ZDÍ

Po vytvrzení spodní desky mohou být postaveny boční opěrné stěny (rozměry viz tabulka). Můžete je udělat buď z dutých bloků, které jsou naplněné betonem, nebo betonové bloky o síle 24 cm. Je důležité, aby cihly byly vyztuženy 8 mm silnými ocelovými pruty (viz výkres) a jsou uvnitř zcela vyplněny betonem. Kameny zadržít.

Dodržujte dobu schnutí pro použitý beton, může to být až 21 dní v závislosti na druhu a kvalitě. Teprve po úplném vytvrzení můžete začít s montáží bazénu. Upozorňujeme, že boční opěrné stěny nesmí být volně postaveny na nezhuťné zemině. Čelní křivky kruhového bazénu musí být po celé hloubce zasypany hubeného betonu (postupně 20-30 cm, v závislosti na povaze podkladu).

Rozměr bazénu	Vzdálenost od stěny „D“	Délka stěny „E“
490 x 300 cm	304 cm	190 cm
623 x 360 cm	364 cm	263 cm

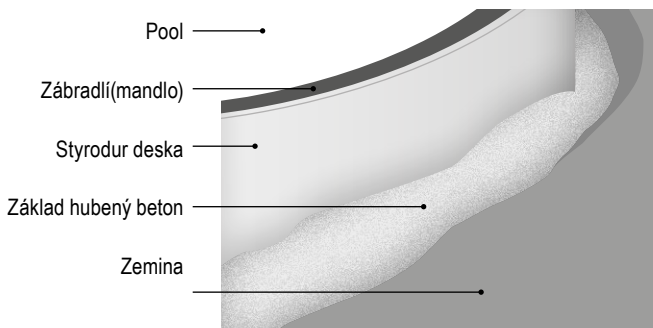
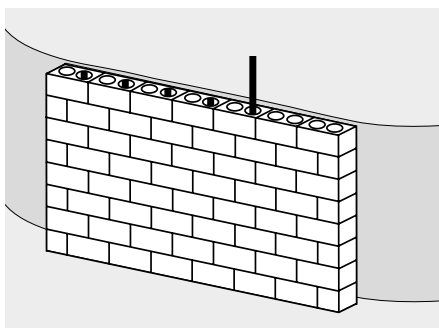
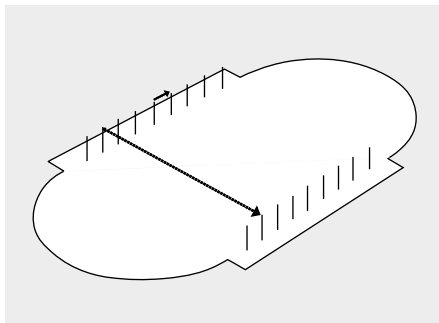

UPEVNĚNÍ OCELOVÉ STĚNY NA OPĚRNOU ZĚď

Prosíme dbejte aby usazení ocelové stěny byla v horní části (asi 10 cm pod madlem) připevněte pomocí hmoždinek a šrouby se zapuštěnou hlavou na boční opěrné zdi. Doporučujeme (v závislosti na velikosti bazénu) v intervalech 50 cm v každém případě 1 kotvy pro nastavení (6 mm) a pro upevnění ocelové stěny šroub se zapuštěnou hlavou. Potom hlavy šroubů z PVC kompatibilní lepicí páskou zakrýt (není součástí balení) z vnitřní strany (pro ochranu vnitřního pouzdra).

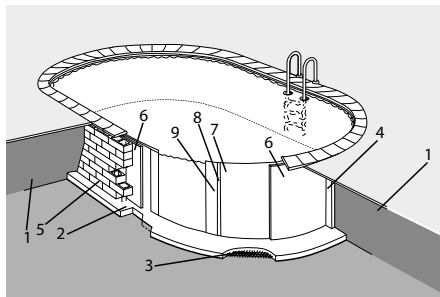

- | | |
|------------------------|--|
| 1 = Zemina | 5 = Opěrná zeď |
| 2 = Betonová deska | 6 = Styrodurní deska 20 mm |
| 3 = vyztužovací železo | 7 = ocelová deska
pro betonovou desku |
| 4 = Betonový zásyp | 8 = Zástrčný profil |
| | 9 = Vnitřní plášť |

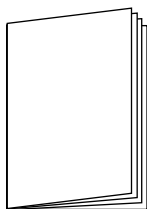

UMÍSTĚNÍ OCELOVÉ STĚNY MONTÁŽ VNITŘNÍHO OBALU ZÁBRADLÍ & BETONOVÝ ZÁSYP

Všechny ostatní montážní kroky a požadavky jsou stejné jako u kruhového bazénu přečtete si na stránce 15 tohoto návodu.

Údržba a oprava Vašeho bazénu

MECHANICKÁ A CHEMICKÁ ÚPRAVA VODY

Chcete-li odstranit všechny nečistoty, které spadají do vody je nutné dát do oběhu filtrační systém. Spojení je realizováno zabudovaným skimmrem a recyklací čištěné vody pomocí sací trysky. Kromě toho je nutné používat chemickou úpravu vody. Za tímto účelem je nutné upravit hodnotu - pH (optimální = 7,2, rozsah tolerance = 7,0 až 7,4), pravidelně kontrolovat a v případě potřeby regulovat.

ÚDRŽBA VNITŘNÍHO PLÁŠTĚ

Při použití požadovaného dezinfekčního prostředku může dojít v průběhu času k mírnému odbarvení vnitřního pláště. Horní hranu nečistot / tuku na hladině vody lze odstranit s naším čistícím prostředkem, při jarním čištění (odpusťte část vody v bazénu),

ZIMNÍ OCHRANA

Všechny ocelové stěny bazénu jsou mrazuvzdorné, ale musí být v naplněném stavu. Vodu snižte pouze pod skimmer, vstupní tryska může být uzavřena víčkem. Na podzim před přezimováním dejte do vody v bazénu prostředek na přezimování, tak na jaře nemusíte měnit vodu. Nikdy nerozbíjíte ledové příkrovy v bazénu, nebruslete a nevstupujte na led. Poškození vnitřního pláště může vést přes zimu ke ztrátě vody a tím pádem i bazénu. Pravidelně kont-

K dezinfekci a oxidaci použijte buď chlorové výrobky nebo bezchlorové přípravky. Nikdy nedávat chemické přípravky na úpravu vody přímo do bazénu, ale vždy do plovákového dávkovače, nebo prostřednictvím externího dávkovacího zařízení chloru. Například, když by chlorové tablety spadly na dno, může to dojít k trvalému poškození / zbarvení folie.

použijte náš kyselý čistič, ten také odstraňuje usazování vodního kamene. Malé otvory vnitřního pláště můžeme opravit lepidlem a sadou na opravy / pod vodou. Zcela pravidelně přidávat čerstvou vodu a vyměnit nejméně jednou za 2 roky.

rolujte. Prosím, zakryjte na podzim bazén plachtou. Prosím, nepoužívejte fošny / desky, nebo jiné samonosné kryty, což může vést případně k poškození vašeho bazénu. Zkontrolujte, když se na zimu hladina vody sníží je-li použita plachta dostatečně velká tak, aby se stále opírala o vodu. Když se pod plachtou vytvoří dutina způsobená tlakem dešťové vody může dojít k většímu poškození bazénu, což vede k vybočení ocelové stěny.

ZÁRUČNÍ PODMÍNKY PRO VÁŠ BAZÉN

Zajišťujeme pro základní - Bazén (bez dalšího příslušenství jako jsou čerpadla, žebřík, atd) 4-letou degresivní záruku (viz záruční tabulka) o stálosti fólií a ocelové stěně:

Degresivní záruka obsahuje následující funkce:

- UV – odolnost folie
- Odolnost proti zahnívání
- Stabilita svaru
- Koróze ocelové stěny (nálet rzi)

Podmínky pro přijetí záruky:

- Bazén musí být vždy připraven v souladu s požadavky uvedenými v návodu k instalaci.
- Předložení dokladu o zakoupení s čitelným datem jasně ukazuje, kdy byl produkt zakoupen.
- Předložení dokladu o koupi s čitelným datem, který jasně ukazuje, jaký výrobek byl zakoupen při zabudování bazénu. Ocelové stěny z vnější strany jsou pokryty ochranným polystyrenem (zabudování standardního bazénu je bez záruky). Kromě toho se vyžaduje beton zásyp
- Musí být umístěn na syntetickou odolnou ochrannou vlnu nebo ochranou dnovou podložku položenou na čisté dno, podložka pod vnitřním pláštěm.
- Bazén je určen pro jednu stavbu a není vhodný pro vícenásobné montáže a demontáže
- Zajistěte, aby při montáži a demontáži nebyla poškozena ochranná vrstva ocelové stěny.
- Okamžité ověření úplnosti všech dodaných dílů.

Všeobecné záruční podmínky:

- Klidový stav nebo čekací doba pro nedostatky v zásobování bazénu nebo nedostatku v dodávkách bazénu,prvků nebo oprava nebo výměna nemá vést k pronájmu vybavení a / nebo nemají nárok na odečet z ceny ..
- Záruka je omezena na výměnu dílu, který je uznán našimi odborníky, jako vadný díl, který nejde opravit a to je na uvážení našich odborníků. Za žádných okolností za tento díl může vést k případné náhradě platby.
- Při použití / využití produktů od jiných výrobců, které nejsou kompatibilní s našimi produkty / výrobky, vyhrazujeme si splnění pohledávek záruky vůči.
- Náklady na dopravu hradí majitel reklamovaného zboží
- Vše s výměnou nebo opravami prováděné našimi odborníky pokud uznali vadné díly, vedlejší náklady, práci, dopravu, balení,klidový stav, čištění bazénu, rekonstrukci, výměnu vody použití chemikálií atd. jdou vždy na náklady vlastníka a nejsou pokryty zárukou.
- Pravidelná kontrola a zabezpečení všech šroubových spojů (podle modelu)
- Pokud je výměna zdarma neběžící nová promlčecí lhůta v souladu s §212 BGB.

UKONČENÍ ZÁRUKY

- Mechanické poškození jakéhokoli druhu
- Zrezivění, poškození ocelové stěny při montáži nebo zabudování.
- Jsou-li opravy prováděny třetí osobou musí být schválena výrobcem nebo její dceřinou pobočkou. Škody a následné škody, které jsou např. způsobené nesprávným použitím dezinfekčních prostředků
- Nesprávná montáž částí, nebo jejich částí, které nejsou slučitelné s našimi produkty nebo neslučitelné materiály.
- Normální opotřebení / otěr.
- Bazén nesmíme nechat přes zimu bez vody, nebo ho nepoužívat pro jiné účely (např. bruslení).
- Kromě toho jsou vyloučeny zranění osob, škody způsobené přírodními katastrofami (záplavy, vítr, atd), poškození v důsledku vadného charakteru půdy (hnutí, podmáčení, sjetí, podzemní vody, atd.), Poškození způsobené vnějšími vlivy.

4 ROKY POSTUPNĚ SE SNIŽUJÍCÍ ZÁRUKA

údobí	Procenta-cena	částka, která má být zaplácena za požadované náhradní díly
během 2 let	100 %	plná záruka
od 3. ročníku	75 %	25 %
od 4. ročníku	50 %	50 %

FOTOGRAFICKÁ SOUTĚŽ

Prosím, pošlete nám fotografie vašich hotových bazénů na: service@waterman-pool.com
Ty budou vyhodnoceny a možná dokonce oceněny, pokud je můžeme používat k reklamě



Pro hladké, rychlé a nekomplikované zpracování reklamace je důležité aby byl registrační formulář úplný (stvrzenka / obrázky), odevzdat vypsany hůlkovým písmem a všemi potřebnými dokumenty. Doklad o koupi je základním předpokladem pro jakékoliv záruky. Bez dokladu o zakoupení, nemůžeme bohužel přijmout stížnost. Věrohodné obrázky vaší stížnosti nám pomůže zhodnotit a rychle upravovat fakta. Kromě toho mohou být reklamace zpracovány rychleji a to vám i nám ušetří zbytečné náklady a čekací dobu.

poštou: Waterman služba zákazníkům
Bahnhofstr. 68, 73240 Wendlingen
Fax : + 49 (0) 7024/4048-667
Mail na: service@waterman-pool.com

Zde si můžete stáhnout registrační formulář:
www.waterman-pool.com/reklamation



waterman

Nahlášení reklamace

Waterman služba pro zákazníky

Bahnhofstr. 68

73240 Wendlingen

Tel.: + 49 (0) 7024/4048-666

Fax.: + 49 (0) 7024/4048-667

E-Mail: service@waterman-pool.com

Prosím přidejte vaši stížnost nutné dodat doklad o koupi *1 (Je nezbytné nutný doklad o koupi, který je předpokladem pro jakékoli záruky. Bez dokladu o koupi, nemůžeme bohužel uznat stížnost / editovat).

Prosím přidejte k vaši stížnost věrohodné obrázky *zobrazující celkovou škodu! (Obrázky vadného výrobku) Ty nám dávají příležitost posoudit lépe fakta. Kromě toho mohou být reklamace zpracovány rychleji a to vám i nám ušetří zbytečné náklady a čekací dobu.

Vaše kontaktní data

Jméno*

Ulice*

PSC/Město*

Telefon*

Mobil

Fax

E-Mail*

Já jsem u firmy PSČ/Město

Produkt (Typ) s Obj.číslo koupeno.

Pokud podáte stížnost (prosíme o stručný a přesný popis):

Město* Datum* Podpis*

***Potřebné informace / dokumenty**

SLUŽBA ZÁKAZNÍKŮM

děkujeme, že jste si zakoupili výrobek od nás. Naše výrobky podléhají přísným kontrolám kvality. Nicméně nemůžeme vyloučit, že se vyskytnou poruchy nebo závady. Pokud výrobek který jste zakoupili nepracuje správně nebo není jinak v pořádku prosíme přímo kontaktujte náš zákaznický servis.

Náš zákaznický servis je zde samozřejmě pro Vás i po skončení záruční doby.



**PROSÍME NIŽDY
VRACET ZPĚT
DO PRODEJNY!**

Otázky? Problémy? Chybějící díly?
Náš zákaznický servis vám pomůže s
případnými dotazy.

Waterman služba pro zákazníky
Bahnhofstr. 68, 73240 Wendlingen

Tel.: +49 (0) 7024/4048666

Fax: +49 (0) 7024/4048667

E-Mail: service@waterman-pool.com
