















Montage- und Bedienungsanleitung



Bitte diese Anleitung sorgfältig lesen und für späteres Nachschlagen aufbewahren.

**KURZANLEITUNG / QUICK START GUIDE / NOTICE SOMMAIRE / GUIDA RAPIDA
BEKNOPTE HANDLEIDING / KORTFATTAD BRUKSANVISNING / STRUČNÁ
PŘÍRUČKAG / STRUČNÝ NÁVOD / KRATKA NAVODILAG / GYORS ÚTMUTATÓ
MANUAL CU INSTRUCȚIUNI PE SCURT**

FÜR ALLE BECKENTYPEN

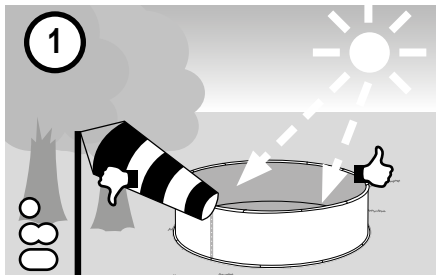

- ①
- ① D Pool-Standort wählen
 - ① UK Selection of pool location
 - ① F Sélection de l'emplacement
 - ① I Scegliere il luogo per la piscina
 - ① NL Locatie zwembad kiezen
 - ① S Välja placering för bassängen
 - ① CZ Pool-volba místa
 - ① SK Zvoľte miesto inštalácie bazéna
 - ① SI Izbira mesta za postavljanje bazena
 - ① HU Medence helyének a kiválasztása.
 - ① RO Selectarea locului de amplasare a piscinei

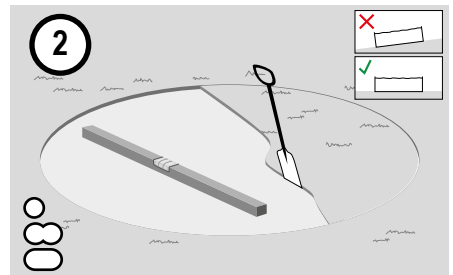

- ②
- ② D Untergrund vorbereiten
 - ② UK Preparation of the foundation/ground
 - ② F Préparation du terrain
 - ② I Preparare il fondo
 - ② NL Ondergrond voorbereiden
 - ② S Förbereda underlaget
 - ② CZ příprava podkladu
 - ② SK Pripravte podklad
 - ② SI Priprava tal
 - ② HU Felállítási hely előkészítése.
 - ② RO Pregătirea solului de bază

FÜR TEIL- / KOMPLETT-EINBAU

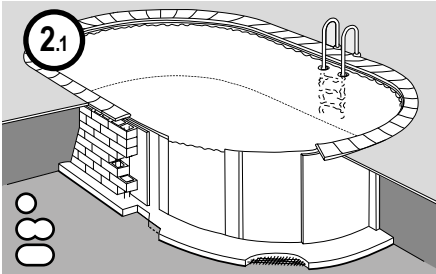

- Ⓚ Erdreich ausheben & Betonplatte gießen
- ⓊⓀ Excavation & Casting a concrete slab
- ⓕ Excavation & Coulage de la dalle en béton
- Ⓛ Eseguire lo scavo e posare la base in calcestruzzo
- ⓃⓁ Grond verwijderen & betonplaat gieten
- Ⓢ Gräv ur marken & gjut en betongplatta
- ⒸⓏ Odkopat zeminu vybetonovat základovou desku
- ⓈⓀ Vysadiť zeminu & zaliť betónovú dosku
- ⓈⓁ Zemljo odstranite & vlijte betonsko ploščo
- ⓂⓊ Ássa ki az alapot & készítse el a betonlapot
- ⓇⓊ Excavare sol și turnare placă beton

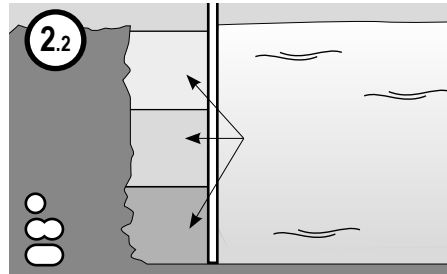

- Ⓚ Schichtweise Betonhinterfüllung
- ⓊⓀ Concrete backfilling in layers
- ⓕ Remblai en béton par couches
- Ⓛ Riempimento calcestruzzo a strati
- ⓃⓁ Beton laagsgewijs vullen
- Ⓢ Fyll på betong i flera skikt
- ⒸⓏ Betonovat po vrstvách
- ⓈⓀ Vo vrstvách zaliť betónom
- ⓈⓁ Postopno v plasteh nanestite beton
- ⓂⓊ Lépcsőzetes betonozás
- ⓇⓊ Turnare beton umplutură laterală în straturi

FÜR ACHTFORMBECKEN

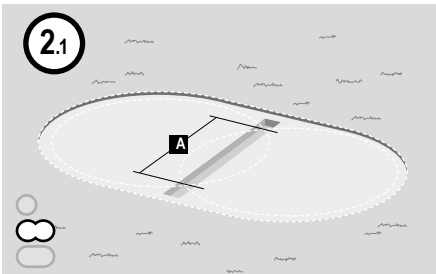

- Ⓚ Graben für Stahlträger
- ⓊⓀ Trench for steel girders
- ⓕ Creusement pour poutre en acier
- Ⓛ Scavo per trave d'acciaio
- ⓃⓁ Greppel voor stalen drager
- Ⓢ Gräv ett dike för stålbalken
- ⒸⓏ Vykopat pro ocelový nosníky
- ⓈⓀ Jamy pre ocelové nosníky
- ⓈⓁ Luknje za jeklene nosilce
- ⓂⓊ Acélmerevítő alapja
- ⓇⓊ Gropi pentru montanții de oțel

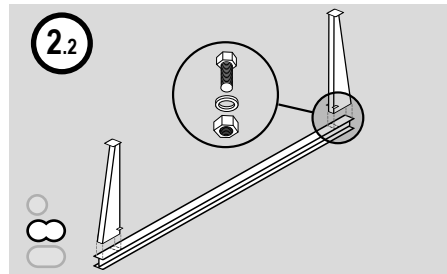

- Ⓚ Montage der Stahlstützträger
- ⓊⓀ Assembly of steel support beams
- ⓕ Montage des jambes de force en acier
- Ⓛ Montaggio delle travi di sostegno in acciaio
- ⓃⓁ Montage van stalen steun
- Ⓢ Montera stålbalken
- ⒸⓏ Montáž ocelových nosníků
- ⓈⓀ Montáž ocelového podperného nosníka
- ⓈⓁ Montaža jeklenih nosilnih stebrov
- ⓂⓊ Acélmerevítő szerelése
- ⓇⓊ Montarea montanților de oțel pentru reazem

FÜR OVALFORMBECKEN

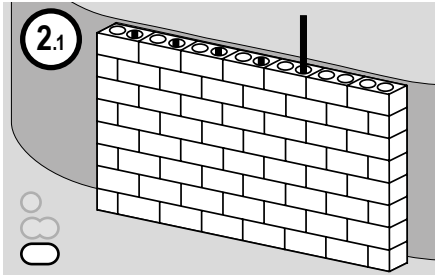

- Ⓓ Stützmauer errichten
- ⓊⓀ Construction of retaining wall
- Ⓕ Construction d'un mur de soutènement
- Ⓘ Costruire il muro di sostegno
- ⓃⓁ Steunmuur maken
- Ⓐ Bygg stödmuren
- ⒸⓏ Vybudovat opěrnou zeď
- ⒶⓀ Postaviť oporný múr
- ⒶⓁ Naredite podporni zid
- ⒶⓂ Támasztófal építésé
- ⒶⓇ Rădicare ziduri susținere

FÜR ALLE BECKENTYPEN

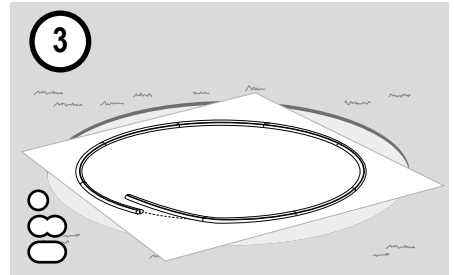

- Ⓓ Vlies und Bodenschienen auslegen
- ⓊⓀ Installation of floor protection fleece and seat rails
- Ⓕ Pose du tapis feutre et des rails d'assise
- Ⓘ Posare velo protettivo e profili inferiori
- ⓃⓁ Vlies en bodemrails uitleggen
- Ⓐ Lägga ut duk och bottenkenor
- ⒸⓏ uložení vlákniny a dnových kolejnic
- ⒶⓀ Rozložte podložku a dnových obruč
- ⒶⓁ Postavitev flisa in talnih tračnic
- ⒶⓂ Védőfólia és alap sínek elhelyezése.
- ⒶⓇ Amplasarea păturii drenante și șinelor bazei

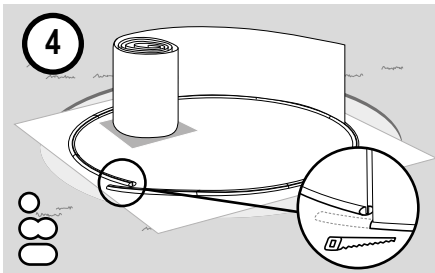

- Ⓓ Stahlmantel aufstellen
- ⓊⓀ Installation of steel wall (jacket)
- Ⓕ Mise en place de la paroi en acier
- Ⓘ Disporre la lamiera
- ⓃⓁ Stalen mantel opstellen
- Ⓐ Ställa upp stålmanteln
- ⒸⓏ stavba ocelového pláště
- ⒶⓀ Postavte ocelový plášť
- ⒶⓁ Postavitev pločevinastega plašča
- ⒶⓂ Fémpalást felállítása.
- ⒶⓇ Amplasarea mantalei de oțel

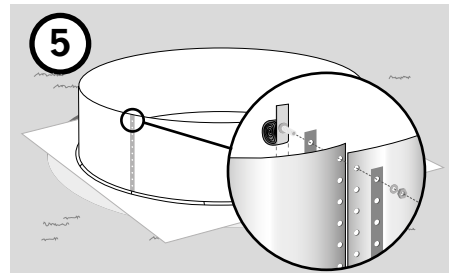

- Ⓓ Stahlwand verschrauben
- ⓊⓀ Assembly of steel wall
- Ⓕ Assemblage de la paroi en acier
- Ⓘ Avvitare la parete
- ⓃⓁ Stalen wand vastschroeven
- Ⓐ Skruva ihop stålväggen
- ⒸⓏ ocelovou stěnu spojit šrouby
- ⒶⓀ Zoskrutkujte ocelovú stenu
- ⒶⓁ Vijačenje pločevinastega plašča
- ⒶⓂ Fémfal összecsavarozása.
- ⒶⓇ Însurubarea peretelui de oțel



Bitte beachten Sie die ausführliche Anleitung auf den nachfolgenden Seiten.

- ⓕ Une notice d'utilisation détaillée dans votre langue est disponible sur le site Internet <http://download.waterman-pool.com>
- ⓊⓀ Detailed instructions in your language can be found on the Internet at <http://download.waterman-pool.com> for you.
- Ⓛ Potete trovare la descrizione dettagliata nella vostra lingua in Internet all'indirizzo <http://download.waterman-pool.com>
- ⓃⓁ Een uitgebreide handleiding in uw taal staat op internet onder <http://download.waterman-pool.com> voor u klaar.
- Ⓢ En utförlig anvisning på ditt språk finns att ladda ner på Internet under adressen <http://download.waterman-pool.com>
- ⒸⓏ Podrobné pokyny ve vašem jazyce jsou k dispozici na internetu jsou pro vás připraveny pod <http://download.waterman-pool.com>
- ⓈⓀ Podrobný návod vo vašom jazyku nájdete na internete na stránke <http://download.waterman-pool.com>
- ⓈⓁ celotna navodila v Vašem jeziku najdete na spletni strani <http://download.waterman-pool.com>
- ⓂⓊ Részletes útmutató az Ön beszélt nyelvéen az interneten a következő címen <http://download.waterman-pool.com> áll rendelkezésére.
- ⓇⓄ Un manual cu instrucțiuni detaliate vă stă la dispoziție pe internet pregătit în limba dumneavoastră la <http://download.waterman-pool.com>



FÜR ACHTFORMBECKEN

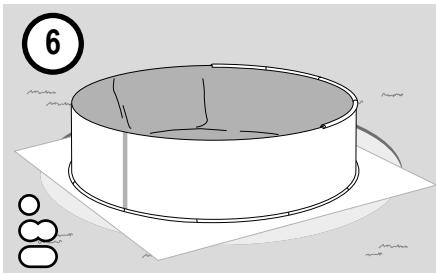

- Ⓓ Folie und Handlauf einhängen
- ⓊⓀ Attaching the liner and top rail
- ⓕ Accrochage du liner et de la margelle
- Ⓛ Agganciare il liner e il profilo superiore
- ⓃⓁ Folie en reling inhangen
- Ⓢ Installera folien och hållskenan
- ⒸⓏ Zavěšení folie a zábradlí
- ⓈⓀ Zaveste fóliu a držadlo
- ⓈⓁ Napenjanje folije in ročaja
- ⓂⓊ Fólia és felső sín behelyezése.
- ⓇⓄ Suspendedarea foliei și barei mână curentă

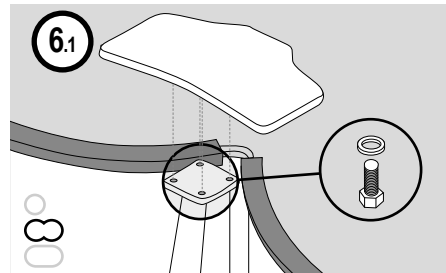

- Ⓓ Montage des Sitzboards
- ⓊⓀ Mounting the seat
- ⓕ Montage du siège
- Ⓛ Montaggio panchina laterale
- ⓃⓁ Montage van de bevestigings-board
- Ⓢ Montera sittbrädan
- ⒸⓏ Montáž sedačky
- ⓈⓀ Montáž sedadla
- ⓈⓁ Montaža sedeža
- ⓂⓊ Összekötő, felülő lemez szerelése
- ⓇⓄ Montarea banchetei

ELEKTRISCHE SICHERHEIT

- Der Stromanschluss für Ihr Schwimmbecken muss über einen FI – Schutzschalter abgesichert sein (30 mA)
- Nehmen Sie niemals elektrische Geräte mit in Ihr Schwimmbecken oder berühren diese aus dem Wasser heraus.



- Freistehende Filteranlagen/ Pumpen über 12 Volt müssen mindestens 3 m vom Pool entfernt montiert sein, wobei für die Stromquelle ein Abstand von 3,5 m zum Schwimmbecken einzuhalten ist.
- Bitte beachten Sie die DIN VDE 0100 Teil 702 bei allen elektrischen Installationen Ihres Pools

SICHERHEIT VON NICHTSCHWIMMERN

- Es ist jederzeit eine ständige, aktive und wachsame Beaufsichtigung schwacher Schwimmer und Nichtschwimmer durch eine sachkundige erwachsene Aufsichtsperson erforderlich (es wird daran erinnert, dass das Risiko des Ertrinkens bei Kindern unter 5 Jahren besteht).
- Es wird eine sachkundige erwachsene Person bestimmt, die das Becken überwacht, wenn es benutzt wird.
- Schwache Schwimmer oder Nichtschwimmer sollten persönliche Schutzausrüstung tragen, wenn sie ins Schwimmbecken gehen.
- Wenn das Schwimmbecken nicht benutzt oder überwacht wird, werden sämtliche Spielsachen aus dem Schwimmbecken und seiner Umgebung entfernt, um zu verhindern, dass Kinder davon angezogen werden.

SICHERHEITS- UND WARNHINWEISE



Die Verwendung eines Schwimmbecken Bausatzes setzt voraus, dass dieser mit den Sicherheitsvorschriften übereinstimmt, die in der Betriebs- und Wartungsanleitung beschrieben sind. Um das Ertrinken von Kindern zu verhindern, wird empfohlen, den Zugang zum Schwimmbecken zu sichern. Der Zugang zum Schwimmbecken ist so zu sichern, dass sich Kinder unter 5 Jahren nicht unbemerkt ins Wasser des Pools begeben können. Die Absicherung kann erfolgen durch einen kindersicheren Zaun oder eine kindersichere Abdeckung/Überdachung des kompletten Pools, ergänzend auch mit einer Alarmanlage. Alle Sicherheitsvorrichtungen

sind sinnvolle Hilfsmittel, ersetzen jedoch keine ständige und sachkundige Überwachung durch erwachsene Personen.



Während des Badebetriebes dürfen Zugangsvorrichtungen zum Schwimmbecken (z.B. Leitern) nicht entfernt werden. Nach Beendigung des Badens sind Leitern entweder komplett vom Pool zu entfernen, oder so zu sichern, dass ein unbefugter Zutritt nicht möglich ist (wir empfehlen z.B. die Verwendung einer Sicherheitsleiter mit abnehmbaren, oder hochklappbaren und verschließbaren Stufen).

SICHERE NUTZUNG DES SCHWIMMBECKENS



- Kopfsprünge in den Pool sind nicht erlaubt, niemals ins flache Wasser springen (schwere Verletzungen bis hin zum Tod sind möglich)
 - Erste Hilfe (Herz-Lungen-Widerbelebung) erlernen und diese Kenntnisse regelmäßig auffrischen. Das kann bei einem Notfall einen lebensrettenden Unterschied ausmachen.
 - Sämtliche Beckenbenutzer, einschließlich Kinder, anweisen, was in einem Notfall zu tun ist.
 - Abdeckplanen vor dem Baden komplett entfernen, niemals unter Abdeckungen tauchen.
 - Leiter zum Betreten des Schwimmbekens auf einen sicheren, festen Standboden stellen und regelmäßig auf Festigkeit aller Verbindungen oder eventuelle Beschädigungen überprüfen.
 - Das Schwimmbekken niemals nutzen, wenn man unter Einfluss von Alkohol, Drogen, oder Medikamenten steht.
 - Chemikalien für die Wasseraufbereitung niemals untereinander mischen, Chemikalien für das Schwimmbekken sicher verschlossen außerhalb der Reichweite von Kindern aufbewahren
 - Niemals alleine Baden, Kinder und Nichtschwimmer immer nur unter Aufsicht und ggf. unter Verwendung von Schwimmhilfen baden lassen. Sämtliche Nutzer, insbesondere Kinder, werden dazu ermuntert, schwimmen zu lernen.
 - Bitte verwenden Sie die beiliegenden Sicherheits – Aufkleber und befestigen diese an einer gut sichtbaren Stelle im Bereich Ihres Schwimmbekens (innerhalb von 2000 mm).
- 

- Bringen Sie Rettungsmittel (Stangen, Rettungsringe, Erste Hilfe Notrufnummern) in der Nähe des Pools an.
 - Regelmäßige pH-Wert Messung und Desinfektion, nur so können Sie das Verbreiten von Krankheitskeimen (Bakterien, Viren etc.) im Wasser verhindern. Bitte jeweils vor und nach dem Baden Abduschen. Bitte niemals stark überhitzt ins Wasser gehen oder Springen.
 - Bitte niemals auf den Beckenrand setzen und keine übertriebenen Wasserbewegungen verursachen, insbesondere bei frei aufgestellten Schwimmbekken.
 - Vermeiden Sie es, im Bereich des Schwimmbekens zu Rennen (Gefahr des Ausrutschens)
 - Lassen Sie niemals Tiere (Hunde, Katzen, Fische) in Ihrem Schwimmbekken baden
 - Baden Sie niemals im Dunkeln und auch nicht bei einer gefährlichen Witterungslage (Blitz, Donner, Gewitter)
 - Schwimmen/ Tauchen Sie niemals zwischen der Leiter und der Beckenwand (Gefahr des Einklemmens)
 - Ein funktionierendes Telefon und eine Liste von Notrufnummern werden in der Nähe des Schwimmbekens aufbewahrt.
 - Steigen Sie niemals direkt aus dem Pool, sondern immer nur über die Leiter. Übermäßiger Druck und Tritte gegen die Beckenwand können zu Beschädigungen oder zur Havarie des Schwimmbekens führen. Bitte niemals auf den Beckenrand/ Handlauf setzen
 - Verwenden Sie keine scharfkantigen Reinigungsgeräte oder Spielzeuge, diese könnten zur Beschädigung der Innenhülle führen.
 - Bitte kontrollieren Sie alle Schraubverbindungen regelmäßig auf festen Halt und stellen sicher, dass keine scharfkantigen Ecken, oder Kanten am Pool bzw. an den Zubehörteilen (z.B. Leiter) vorhanden sind von denen eine Verletzungsgefahr ausgehen kann.

KAUFINFORMATIONEN / TECHNISCHE ANGABEN RUNDFORM-BECKEN

Hinweis:

Dieser Pool entspricht der Norm EN 16562-1 und ist ein Bausatz für ein aufgestelltes Schwimmbecken.



A	B	C	D	E	F		
Durchmesser (m)	Höhe (m)	Volumen (l)	Wasser- oberfläche	Max. Wassertiefe	Max. Außenmaß	Aufbau Zeit (ohne Beton)	erforderliche Personen- zahl für Aufbau
3,00	0,90	6.000	7 m ²	0,80 m		2 h	2 - 3
3,50	0,90	8.000	9,6 m ²	0,80 m		2 h	2 - 3
4,00	0,90	9.000	12,5 m ²	0,80 m		2,5 h	3
3,00	1,10	7.350	7 m ²	1,00 m		2 h	2 - 3
4,00	1,10	12.850	12,5 m ²	1,00 m		2,5 h	3
5,00	1,10	20.500	19,5 m ²	1,00 m		3 h	3
3,00	1,20	8.000	7 m ²	1,10 m		2 h	2 - 3
3,50	1,20	11.000	9,6 m ²	1,10 m		2 h	2 - 3
4,00	1,20	14.000	12,5 m ²	1,10 m		2,5 h	3
4,20	1,20	15.000	13,5 m ²	1,10 m		2,5 h	3
4,50	1,20	18.000	16 m ²	1,10 m		2,5 h	3
5,00	1,20	22.000	19,5 m ²	1,10 m		3 h	3
5,50	1,20	26.000	23,7m ²	1,10 m		3 h	3

Beckenmaß + 5 cm

KAUFINFORMATIONEN / TECHNISCHE ANGABEN ACHTFORM-BECKEN

Hinweis:

Dieser Pool entspricht der Norm EN 16562-1 und ist ein Bausatz für ein aufgestelltes Schwimmbecken.

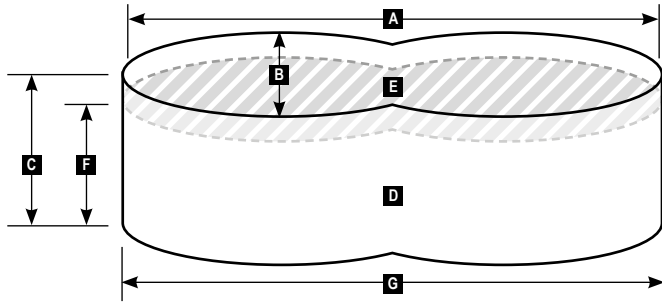

A	B	C	D	E	F	G	⌚	👤
Länge (Meter)	Breite (Meter)	Höhe (Meter)	Volumen (Liter)	Wasser-oberfläche	Max. Wassertiefe	Max. Außenmaß	Aufbau Zeit (ohne Beton)	erforderliche Personen-zahl für Aufbau
4,70	3,00	1,20	13.000	11,3 m ²	1,10 m	Beckenmaß + 5 cm	3,5 h	3
5,25	3,20	1,20	16.000	14,0 m ²	1,10 m		3,5 h	3
5,40	3,50	1,20	18.000	15,75 m ²	1,10 m		3,5 h	3
6,50	4,20	1,20	25.000	21,5 m ²	1,10 m		3,5 h	3



KAUFINFORMATIONEN / TECHNISCHE ANGABEN OVAL-BECKEN

Hinweis:

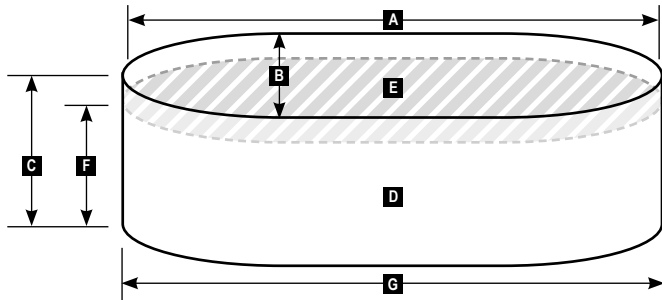
Dieser Pool entspricht der Norm EN 16562-1 und ist ein Bausatz für ein aufgestelltes Schwimmbecken.



A	B	C	D	E	F	G	⌚	👤
Länge (Meter)	Breite (Meter)	Höhe (Meter)	Volumen (Liter)	Wasser-oberfläche	Max. Wassertiefe	Max. Außenmaß	Aufbau Zeit (ohne Beton)	erforderliche Personen-zahl für Aufbau
4,90	3,00	1,20	14.000	12,5 m ²	1,10 m	Beckenmaß + 5 cm	3 h	3
5,25	3,20	1,20	17.000	15 m ²	1,10 m		3 h	3
6,00	3,20	1,20	19.000	17 m ²	1,10 m		3,5 h	3
6,23	3,60	1,20	21.000	18,5 m ²	1,10 m		3,5 h	3

Verwendung	Aufstellbecken, Teileinbaubecken, Einbaubecken		
Bausatztyp	Bausatz für aufgestellte Schwimmbecken		
Wasserdichtigkeitsklasse	WO: 0 lt		
Benötigtes Werkzeug zum Aufbau:	<input type="checkbox"/>	Richtscheit	
	<input type="checkbox"/>	Wasserwaage	
	<input type="checkbox"/>	Spaten / Schaufel	
	<input type="checkbox"/>	Gummihammer,	
	<input type="checkbox"/>	ggf. Rüttelplatte	
	<input type="checkbox"/>	Eisensäge	
	<input type="checkbox"/>	Zollstock	
	<input type="checkbox"/>	Schlitz-Schraubendreher,	
	<input type="checkbox"/>	10er Ringschlüssel	
	<input type="checkbox"/>	Schnur	
	<input type="checkbox"/>	Pflock	
	<input type="checkbox"/>	Markierspray oder Mehlflasche	
Benötigtes Werkzeug für Betonarbeiten sind nicht aufgeführt.			
Zusätzlich erforderliches Material	<input type="checkbox"/>	Bodenschutzvlies	
	<input type="checkbox"/>	Wasserpflegeprodukte	
Sinnvolles Zubehör	<input type="checkbox"/>	Bodensauger	
	<input type="checkbox"/>	Kescher	
	<input type="checkbox"/>	Abdeckplane	
	<input type="checkbox"/>	Schwimmdosierer	
	<input type="checkbox"/>	Wassertestgerät	
	<input type="checkbox"/>	Beleuchtung	
Beiliegende Sicherheitsaufkleber			
	Kenntnis über das Risiko des Springens	Beaufsichtigung von Kindern durch Erwachsene	Kenntnisse über das Risiko des Ertrinkens



Wichtiges vor dem Aufbau

Vielen Dank zunächst, dass Sie sich für ein Qualitätsprodukt aus dem Hause Waterman entschieden haben. Unsere Basic – Pools profitieren von einem jahrzehntelangen Knowhow, welches sich im Laufe der Jahre immer weiter vertieft hat. Unsere Produktionsstätte für diese Pools befindet sich im Elsass direkt hinter

der deutschen Grenze und wird durch unsere Mitarbeiter auch im Stammwerk Wendlingen am Neckar (bei Stuttgart) ständig überprüft und technisch weiterentwickelt. Bitte lesen Sie diese Anleitung sorgfältig durch, für Fragen scheuen Sie bitte nicht, auch direkt bei uns nachzufragen.

STANDORTWAHL

Bitte klären Sie zunächst, ob das ausgesuchte Schwimmbecken auch wirklich ohne Baugenehmigung und ohne weitere behördliche Formalitäten an dem ausgewählten Standort aufgebaut werden darf. Hierbei ist auch zu berücksichtigen, dass sich keine Leitungen (Gas, Wasser, Strom, Telefon etc.) im Montagebereich Ihres neuen Schwimmbeckens befinden. Eingebaute Schwimmbecken dürfen nicht im Schichtwasser- oder Grundwasserbereich installiert werden.

- Sonniger Standort:** Wir empfehlen einen Standort auszuwählen, der möglichst lange und viel Sonneneinstrahlung pro Tag hat.
- Bäume:** sollten sich nicht in unmittelbarer Nähe zum Pool befinden, da hiervon eine starke Verschmutzung (Laub, Nadeln, Blütenstaub) und Beschattung ausgehen.

- Wind:** Optimal ist es, die Hauptwindrichtung so zu nutzen, dass Schmutz der auf die Wasseroberfläche fällt, in Richtung des Skimmers getrieben wird.
- Logistik/ Nachbarn:** Zum Betrieb Ihres Schwimmbeckens benötigen Sie Strom (mit FI Schutzschalter gesichert), Wasser zu Nachfüllen, und einen Abwasseranschluss/ Kanalrohr. Es ist sinnvoll den Pool möglichst nah am Haus ggf. im Bereich der Terrasse zu platzieren, allerdings sollte man immer darauf achten, dass es bei technischen Problemen nicht zu Schäden am Haus kommen kann (z.B. auslaufendes Wasser, welches in den Keller fließt). Bitte achten Sie auch darauf, dass Nachbarn nicht im Überfluss gestört werden, bzw. dass man den Standort möglichst geschützt (Privatsphäre) auswählt.

RICHTIGE ZUBEHÖRAUSWAHL

Es gibt für Ihr Schwimmbecken eine Menge sinnvoller Zubehörartikel, welche teilweise nicht/ oder nur erschwert, nachgerüstet werden können. Hierzu zählen in erster Linie alle Einbauteile (Bodenablauf/ dient maßgeblich auch zu einer verbesserten Wasserdurchströmung, zusätzliche Einlaufdüsen,

Einbauscheinwerfer, Einbau-Gegenstromanlagen etc. Viele Dinge kann man später auch nachrüsten (z.B. Solaranlage, Wärmepumpe, Sicherheitsabdeckung), teilweise ist es aber zweckmäßig, bei der Montage des Pools gleich zu berücksichtigen, was man evtl. später noch anschließen möchte.

WASSERDURCHSTRÖMUNG

Serienmäßig werden unsere Stahlwandbecken mit einer Skimmerstanzung (passend für den Miniskimmer ca. 148 x 140 mm rechteckig) und einer 60 mm Rundlochung für 1 Einlaufdüse, welche sich ca. 80 cm daneben befindet, ausgeliefert. Löcher für alle weiteren Einbauteile müssen bauseits bei der Montage des Pools vom Monteur eingeschnitten/ gestanzt werden.

Für eine verbesserte Wasserdurchströmung (spart ggf. Wasserpflegemittel) kann man je nach Beckenform (speziell bei größeren Oval und Achtformbecken) auch eine 2. Einlaufdüse montieren,

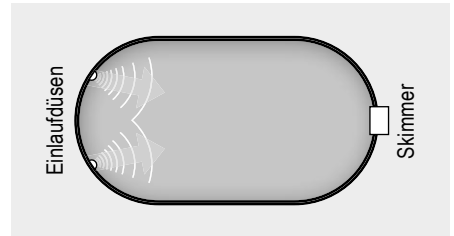

oder auch beide Einlaufdüsen gegenüberliegend vom Skimmer platzieren (mit Hilfe eines mittig angebrachten T – Stücks).

FILTERSCHACHT

Speziell für erdeingebaute Schwimmbecken ist es sinnvoll, einen Filterschacht zu bauen (z.B. gemauert aus Ziegeln). Dies hat den Vorteil, dass die Filteranlage/ weitere Technik nicht zu sehen ist. Weiterhin erreicht man eine erhebliche Geräuschdämmung, und die Filteranlage ist vor Wittereinflüssen geschützt. Wichtig ist hierbei jedoch, eine gute

Entwässerung (inkl. Anschluss an den Abwasserkanal) vorzusehen, so dass es auch bei einem nicht geplanten Sturzregen oder Defekt der Filteranlage nicht zu einem Überspülen der Filteranlage/ elektrische Anschlüsse kommen kann. Eine gute Belüftung des Filterschachtes verhindert Korrosionsschäden und sollte möglichst mit eingeplant werden.

VERROHRUNG

Serienmäßig werden unsere Pools mit einem 38 mm Schwimmbadschlauch ausgeliefert. Diesen darf man nicht direkt ins Erdreich verlegen. Wir empfehlen, diesen Schlauch bei Erdmontage in ein Leerrohr zu legen. Alternativ verwenden viele Schwimmbadbauer eine Festverrohrung oder auch einen 50 mm Klebeschlauch. Dies hat den Vorteil, dass die Leitungen stabiler sind, und durch die glatte Innenseite, sowie den größeren Durchmesser

wird der Widerstand reduziert, was sich positiv auf die Filterleistung/ Wasserdurchströmung auswirkt (bitte fragen Sie ggf. bei Ihrem Händler nach/ wir bieten gerne eine Alternativverrohrung für Ihren Pool an). Bitte achten Sie unbedingt beim Verlegen des Schlauches oder auch der Verrohrung sowie des Skimmers/ Einlaufdüsen darauf, dass diese Teile im Falle eines Defektes problemlos zugänglich sind, um sie ggf. auszutauschen.

Aufbau des Pools (Rundbecken)

Bitte prüfen Sie vor dem Aufbau, ob alle erforderlichen Teile gemäß der anliegenden Stückliste vorhanden sind:

Schwimmbecken Durchmesser/Tiefe	Profilschienenpaket Handlauf Q2 Bodenschiene Q2	Innen- hülle mit Ein- hängebiese	Stahlwand mit Lochung und 2 Schraubenleisten	Schraubenset und Schrauben- abdeckung	Erdungs- set
Ø 300 cm x 90 cm	1	1	1	1	1
Ø 350 cm x 90 cm	1	1	1	1	1
Ø 400 cm x 90 cm	1	1	1	1	1
Ø 300 cm x 110 cm	1	1	1	1	1
Ø 400 cm x 110 cm	1	1	1	1	1
Ø 500 cm x 110 cm	1	1	1	1	1
Ø 300 cm x 120 cm	1	1	1	1	1
Ø 350 cm x 120 cm	1	1	1	1	1
Ø 400 cm x 120 cm	1	1	1	1	1
Ø 450 cm x 120 cm	1	1	1	1	1
Ø 500 cm x 120 cm	1	1	1	1	1
Ø 550 cm x 120 cm	1	1	1	1	1

3 UNTERSCHIEDLICHE MONTAGE MÖGLICHKEITEN



Frei stehend/ ebenerdig



Teilversenkt

(Achtung: Der eingebaute Teilbereich des Beckens benötigt eine Magerbeton- Hinterfüllung)



Komplett eingebaut

(nur mit Magerbeton-Hinterfüllung (20 – 30 cm) möglich. Das Becken darf nicht länger ohne Wasser befüllt stehen bleiben.)

BODENVORBEREITUNG RUNDBECKEN

Der beste Untergrund für Ihr Schwimmbecken ist eine Betonplatte (Stärke ca. 20 cm), welche jedoch wirklich zu 100 % in der Waage sein muss (Terrassen, Pflasterflächen etc. sind kritisch/ nicht geeignet, da mit Gefälle angelegt).

- Bitte die Stellfläche markieren, in dem Sie einen Pfahl einschlagen und mittels Schnur und Markierspray bzw. Mehlflasche einen Kreis abbilden.

Alternativ können Sie bei kleineren Rundbecken auch ohne Betonplatte auskommen, wenn Sie folgendes beachten:

- Gras, Bewuchs, Wurzeln komplett entfernen
- Erdreich soweit abtragen, bis der Untergrund zu 100 % in der Waage ist (bitte niemals aufschütten, und auch keinen Sand zum Auffüllen verwenden).

Der Untergrund muss zu 100 % in der Waage sein, max. Abweichung = 1 cm auf der gesamten Stellfläche, Tragfähigkeit des Untergrundes mindestens 1,2 t (bei Beckentiefe 1,20 m) bzw. 1,0 t (bei Beckentiefe 0,90 m)

Der Pool muss auf gewachsenem Boden stehen, niemals im Hangbereich. Bitte den Untergrund mit einer Rüttelplatte verdichten. Der Stellplatz des Pools sollte im Durchmesser mindestens 20 cm größer sein, als das eigentliche Pool-Maß. Bei Erdereinbau entsprechend der Wandhinterfüllung dann bitte anpassen (bei nachdrückendem Erdreich empfehlen wir eine 30 cm Magerbetonhinterfüllung).

Einbau Bodenablauf (optional/ gehört nicht zum Lieferumfang): Sie können zusätzlich zum Skimmer einen Bodenablauf montieren. Dieser bietet Ihnen die Möglichkeit, eine bessere Beckenhydraulik/ Durchströmung Ihres Pools zu erreichen. Bei Montage eines Bodenablaufes ist eine Betonplatte erforderlich, diese sollte sinnvollerweise leicht mittig zum Bodenablauf abgesenkt werden.

Abmessung Schwimmbecken	Schnurlänge
300 cm	160 cm
350 cm	185 cm
400 cm	210 cm
500 cm	260 cm
550 cm	285 cm

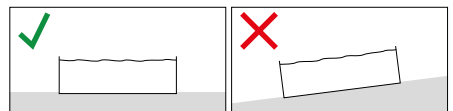
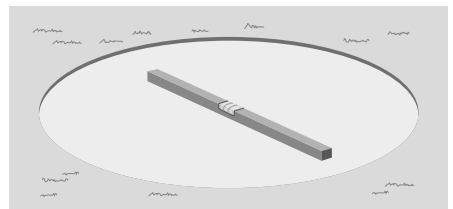
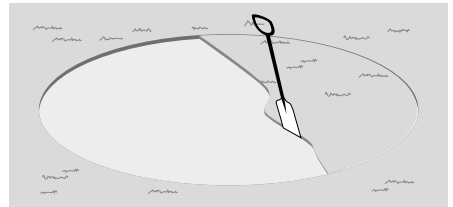
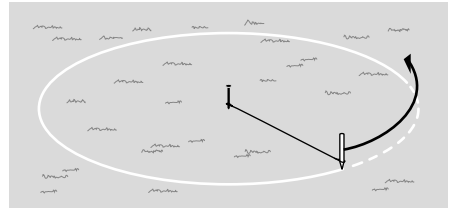

Bitte nutzen Sie die Absaugfunktion des Bodenablaufes nur, wenn sich keine Badegäste im Pool befinden, da sonst eine Gefahr durch Ansaugung am Boden besteht.

VLIES AUSLEGEN

Nachdem die Bodenvorbereitung abgeschlossen ist und der Untergrund zu 100 % in der Waage ist, müssen Sie bitte als nächstes ein synthetisches Bodenschutzvlies (gehört nicht zum Lieferumfang) auslegen. Bitte den Untergrund nochmal gründlich reinigen und von allen Steinen/ Unebenheiten beseitigen, die für die Folie gefährlich sein könnten.

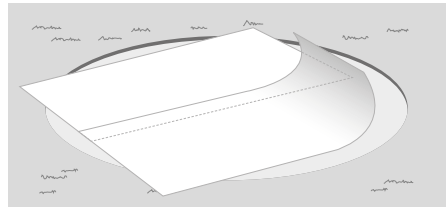

Bitte das Vlies entweder auf Stoß verlegen und mit doppelseitigem Klebeband fixieren, oder überlappen lassen. Das Vlies sollte außen ca. 10cm größer sein als das Poolmaß (Ohne Schutzvlies haben Sie keinen Garantieanspruch auf die Folie).

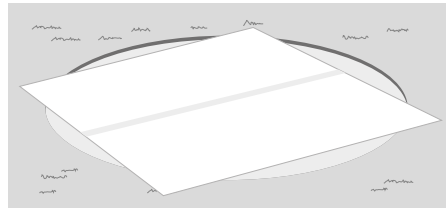

BODENSCHIENEN MONTIEREN

Als nächster Schritt werden jetzt die Bodenschiensegmente mit Hilfe der Verbindungsröhrchen zusammengesetzt. Bitte beachten Sie, dass die Bodenschiene zum Schluss auf die Länge der Stahlwand gekürzt werden müssen. Bei Oval- und Achtformbecken empfehlen wir die Kürzung auf beiden Seiten der Rundung jeweils zur Hälfte auszuführen, damit sich die Geometrie des Schwimmbeckens nicht verformt.

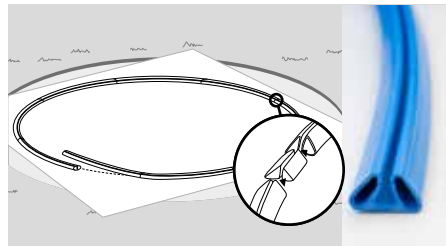

AUFSTELLEN DER STAHLWAND

Bitte nicht bei starkem Wind aufstellen, es sollten mindestens 3 Personen mit anfassen, damit die Stahlwand nicht umknickt / umfällt. Zur Stabilisierung kann man vorübergehend Handlaufsegmente oben auf die aufgestellte Stahlwand stecken.



Bitte unbedingt Schutzhandschuhe tragen, da die Stahlwand scharfkantig sein kann. Bitte stellen Sie die Stahlwand auf ein Holzbrett und rollen diese vorsichtig auseinander. Die Stahlwand wird in die Bodenschiene gestellt (weiße Seite nach außen). Eventuell kann es hilfreich sein mit einem Brett die Bodenschiene von unten in die Stahlwand zu drücken. Achten Sie darauf, dass sich die Skimmer-Vorstanzung (diese finden Sie, wenn Sie die Stahlwand ca. 1 Meter abrollen) am oberen Rand der Stahlwand befindet. Bitte die Skimmer Vorstanzung ausbrechen.

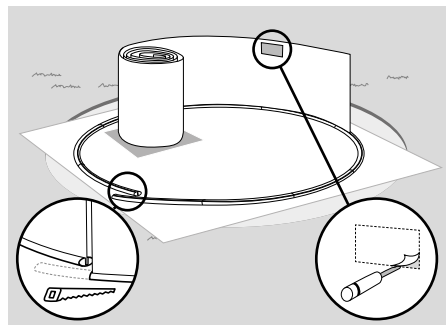

STAHLWAND VERBINDEN (ZUSAMMENSCHRAUBEN)

Die Stahlwandenden überlappen, so dass die Löcher der beiden Stahlwandenden genau übereinander stehen. Zur Stabilisierung liegen zusätzlich 2 Schraubenleisten bei, diese müssen jeweils eine Schraubenleiste von innen und von außen mit angesetzt werden (siehe Bild). Die Schrauben werden mit den Schraubenköpfen von innen eingesteckt, und von außen wird zunächst bei jeder Schraube eine Unterlegscheibe und dann die Mutter angebracht (fest verschrauben mit einem 10 er Ring bzw. Gabelschlüssel). Bitte von innen unbedingt die Schraubenköpfe mit einem dicken Paket oder Isolierband (gehört nicht zum Lieferumfang) abkleben / polstern, damit die Innenhülle sich hieran später nicht beschädigen kann.

Die Schraubenköpfe werden dann abschließend mit der blauen Abdeck- Schutzleiste gesichert (von außen aufgesteckt), damit sich niemand an den Schraubenenden verletzen kann.

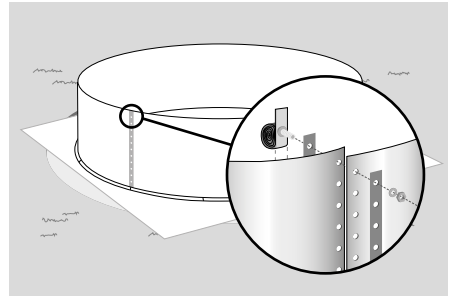

Wichtig:

Bitte alle Schrauben fest anziehen und regelmäßig überprüfen. Lockere Schrauben können zu einem Riss der Stahlwand führen.

SCHWIMMBECKEN ERDEN (POTENTIALAUSGLEICH)

Bitte bohren Sie ein Loch \varnothing 5 mm knapp über den Bodenschienen in die Stahlwand. Hier befestigen Sie bitte das beiliegende Erdungsset (siehe Zeichnung) und verbinden das Kabel mit einem ca. 30 cm langen Metall Erdspieß (gehört nicht zum Lieferumfang), den Sie im Erdreich verankern. Bitte bei Betonhinterfüllung durch diese hindurch bis ins Erdreich verlegen. Bei Aufstellbecken den Erdspieß bündig soweit ins Erdreich einschlagen/ versenken, dass hierdurch keine Verletzungen verursacht werden können.

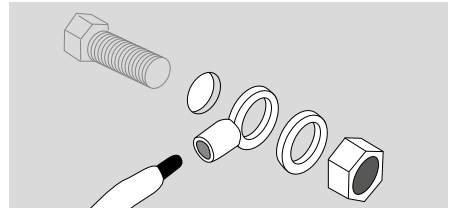

Achtung: laut DIN/ VDE Vorschriften dürfen elektrische Installationen nur von autorisierten Fachbetriebe- ben vorgenommen werden.

MONTAGE WEITERER EINBAUTEILE

Vor dem Einhängen der Innenhülle bitte alle erforderlichen Löcher in der Stahlwand für weitere Einbauteile (z.B. 2. Einlaufdüse, Scheinwerfer, Ge-

genstromanlagen etc.) einschneiden/ stanzen, alle Sägespäne und Metallteile gründlich entfernen, und die Schnittstellen mit Zinkspray vor Rost schützen.

EINBAU / MONTAGE DER INNENHÜLLE:

Wir empfehlen, die Innenhülle bereits einen Tag vor der Montage aus der Verpackung zu nehmen, und diese auseinander zu rollen. So vermeiden Sie Knickfalten vom Transport. Bitte äußerste Vorsicht beim Umgang mit der Innenhülle (niemals mit Schuhen betreten, nicht über den Boden schleifen/ ziehen etc.). Für mechanische Schäden, die während der Montage entstehen, kann der Hersteller nicht haften. Achten Sie bitte auch auf eventuell noch vorhandene Metallspäne und Schmutzreste, diese sollten vor der Montage der Innenhülle komplett entfernt sein.

Bitte beachten Sie, die PVC Innenhülle Ihres Schwimmbeckens ist im Untermaß gefertigt, damit sie später faltenfrei im Becken anliegt. Dementsprechend muss die Folie bei einer Außentemperatur von ca. 20 bis 25° eingebaut werden, da sie dann am besten dehnungsfähig und geschmeidig ist. Die Folie darf niemals ohne Bodenschutzvlies verlegt werden, keinesfalls direkt auf Styropor oder anderen Materialien, da diese ggf. z.B. durch den Entzug von Weichmachern zu irreparablen Schäden an der Folie führen könnten.

Da die Innenhülle immer etwas kleiner ist, als das Schwimmbecken, muss diese teilweise unter Zugkraft mit Druck eingehängt werden. Bitte keine Angst, die Folie hat eine Dehnfähigkeit von über 10 %.

Bitte legen Sie die Folie zunächst in die Mitte des Pools, und falten diese auseinander. Bei Achtform und Ovalformbecken beginnen Sie bitte in der Mitte mit der Montage, und arbeiten sich langsam zu den außenliegenden Stirnseiten des Schwimmbeckens. Bitte achten Sie auf die senkrechte Schweißnaht der Innenfolie, diese darf niemals im Bereich eines Einbauteiles (Skimmer, Einlaufdüse etc.) verlaufen, da es sonst an dieser Stelle nicht richtig abdichten würde.

Die Innenhülle wird nun oben an der Stahlwand mit Hilfe der Einhängebiese (das ist die angeschweisste Verstärkung am oberen Rand der Folie) eingehängt.

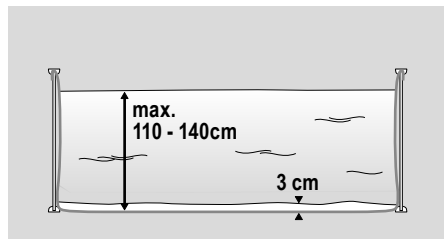

Sie können die Innenhülle vorübergehend z.B. mit Wäscheklammern fixieren, während Sie diese noch ausrichten.

Bitte füllen Sie zunächst nur ca. 1 bis 2 cm Wasser in den Pool und kontrollieren nach der Montage der Folie an der äußeren Stahlwand, ob der Wasserpegel überall gleichmäßig angestiegen ist. Wenn dies nicht der Fall ist, steht der Pool schief, und der Untergrund muss angepasst/ korrigiert werden (bitte diese Kontrolle nochmal durchführen, wenn der Pool komplett befüllt ist /teilweise kann sich der Untergrund durch das Gewicht des Wassers ja noch mal verdichten).

Jetzt müssen Sie die Folie ausrichten und alle noch vorhandenen Falten nach außen zur Stahlwand hin wegschieben. Bitte beachten Sie, dass sich Falten nur entfernen lassen, wenn maximal 3-5 cm Wasser im Pool sind, danach ist es durch den Druck des Wassers nicht mehr möglich, Falten zu beseitigen.

Bitte verwenden Sie ausschließlich Leitungswasser und niemals Brunnenwasser (Probleme mit der Wasserqualität/ braunes Wasser wären die Folgen).

MONTAGE DES HANDLAUFES (QUALITÄT Q2):

Die Montage erfolgt nachdem die Folie eingebaut und faltenfrei verlegt wurde. Mit den Verbindungshülsen werden die einzelnen Handlaufsegmente verbunden und am Ende, genauso wie vorher schon die Bodenschienen, wird das letzte Teilstück auf die richtige Länge der Stahlwand angepasst/ gekürzt. Bitte achten Sie darauf, dass Sie die einzelnen Handlaufsegmente fest zusammenstecken, damit später keine Lücken zwischen den Segmenten sichtbar sind. Da der Handlauf Q2 sehr eng gefertigt wurde, damit er später auch wirklich fest auf der Stahlwand sitzt, empfehlen wir diesen vorsichtig mit einem Gummihammer anzuklopfen.

Als Handlauf verwenden Sie bitte das breitere Profil (Qualität Q5, siehe Foto).



MONTAGE DER EINBAUTEILE:

Alle Einbauteile (Skimmer, Einlaufdüsen, Scheinwerfer etc.) dürfen erst eingebaut werden, wenn der Wasserpegel bis kurz unter dem Stahlwandausschnitt angestiegen ist. Sonst kann es zum Aus-

reißen der Folie oder zu Undichtigkeiten kommen, wenn später der Wasserpegel angehoben wird, und sich hierdurch die Folie nochmal absenkt.

BETONHINTERFÜLLUNG

Bei erdeingebauten Schwimmbecken ist eine Magerbeton-Hinterfüllung zwingend erforderlich (20 cm/ bei nachdrückenden Böden = 30 cm). Hierzu verwenden Sie bitte ein Kies-Zement-Gemisch (Korngröße 0 bis 8) im Verhältnis 8: 1 erdfeucht. Die Betonhinterfüllung ist im gesamten Einbaubereich des Schwimmbeckens vorzunehmen, sonst besteht die Gefahr, dass bei Wasserwechsel die Beckenwand vom Erdreich eingedrückt wird. Bitte stellen/ kleben Sie zunächst eine wasserfeste Styrodurplatte (ca. 2 cm dick) von außen vor die Stahlwand (zur Wärmeisolierung und zum Schutz der Stahlwand), und füllen dann schichtweise von außen den Magerbeton in den Zwischenraum vom Becken und dem Erdreich. Hierbei sollte der Wasserpegel im Pool immer ca. 30 cm höher stehen als die Anschüttung. Den Magerbeton bitte keinesfalls verdichten bzw. keine Betonpumpe verwenden.

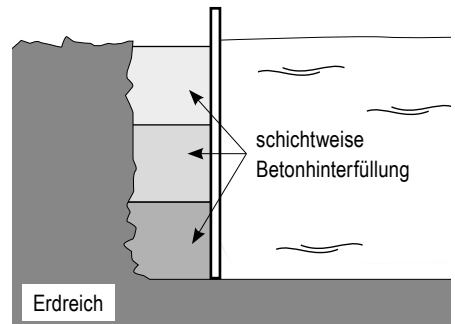

Bitte jeweils Schichten von ca. 30 cm mit Magerbeton anfüllen, mindestens 1 Tag aushärten lassen, und dann erst die nächste Schicht anfüllen.

Aufbau des Pools (Achtformbecken)

Bitte prüfen Sie vor dem Aufbau, ob alle erforderlichen Teile gemäß der anliegenden Stückliste vorhanden sind:

Schwimmbecken Außenmaße /Tiefe (m)	Profilschienepaket Handlauf Q2 / Bodenschiene Q2	Innenhülle	Sitzbord-Paket	Stützenpaar (2tlg.)	Grundträger 2048 mm mit Stoßflansch (M33362)	Grundträger 1738 mm mit Knicklaschen (M89315)	Grundträger 2980 mm einteilig (M89300)	Schraubpaket und Schraubenabdeckleiste	Stahlwand mit Lochung und 2 Schraubenleisten	Erdungsset
4,70 x 3,00 x 0,90	1	1	1	1			1	1	1	1
4,70 x 3,00 x 1,20	1	1	1	1			1	1	1	1
5,40 x 3,50 x 1,20	1	1	1	1		2		1	1	1
6,50 x 4,20 x 1,20	1	1	1	1	2			1	1	1

Bitte prüfen Sie auch genau die Länge der mitgelieferten Stahlträger, bevor diese einbetoniert werden.

3 UNTERSCHIEDLICHE MONTAGE MÖGLICHKEITEN



Frei stehend/ ebenerdig



Teilverenkt

(Achtung: Der eingebaute Teilbereich des Beckens benötigt eine Magerbeton- Hinterfüllung)



Komplett eingebaut

(nur mit Magerbeton-Hinterfüllung (20 – 30 cm) möglich. Das Becken darf nicht länger ohne Wasser befüllt stehen bleiben.)

BODENVORBEREITUNG ACHTFORMBECKEN

Der beste Untergrund für Ihr Schwimmbecken ist eine Betonplatte (Stärke ca. 20 cm), welche jedoch wirklich zu 100 % in der Waage sein muss (Terrassen, Pflasterflächen etc. sind kritisch/ nicht geeignet, da mit Gefälle angelegt).

- Bitte die Stellfläche markieren, in dem Sie zwei Pfähle im Abstand A (siehe Tabelle) einschlagen und mittels Schnur (Länge siehe Tabelle) und Markierspray bzw. Mehlfflasche zwei Kreise abbilden:

Als Untergrund für Ihren Basic – Achtformpool empfehlen wir eine Betonplatte mit Eisenarmierung (Stärke 20 cm). Der Untergrund muss auf jeden Fall eine Tragfähigkeit von mindestens 1,2 t. (Beckentiefe 1,20 m) bzw. 1,0 t. (Beckentiefe 0,90 m) haben. Der Untergrund muss zu 100 % in der Waage sein, die maximale Abweichung beträgt 1 cm auf der gesamten Stellfläche des Pools. Bei größeren Abweichungen riskieren Sie den Einsturz des gesamten Schwimmbeckens.

Der Stellplatz des Pools sollte im Durchmesser mindestens 20 cm größer sein, als das Pool-Maß (siehe Schnurlänge lt. Tabelle). Bei Erdeinbau entsprechend der Wandhinterfüllung dann bitte anpassen (bei nachdrückendem Erdreich empfehlen wir eine 30 cm Magerbetonhinterfüllung). Bitte in diesem Fall das Maß Schnurlänge um 10 cm erhöhen (lt. v.g. Tabelle).

In der Mitte der Betonplatte müssen Sie bitte in jedem Fall einen Graben mit 240 mm Breite und 255 mm Tiefe berücksichtigen, hier wird später der Stahlträger eingelassen und mit Beton fixiert. (Länge des Grabens siehe Tabelle auf der nächsten Seite)

Der Stahlträger wird ca. 22,5 cm in die Bodenplatte eingelassen (bis zur Höhe der Befestigungslaschen der Bodenschienen Anschluss – Stücke).

Abmessung Schwimmbecken	Schnurlänge „R“	Abstand „A“
470 x 300 cm	170 cm	170 cm
540 x 350 cm	195 cm	190 cm
650 x 420 cm	230 cm	230 cm

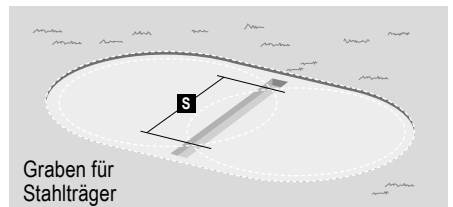
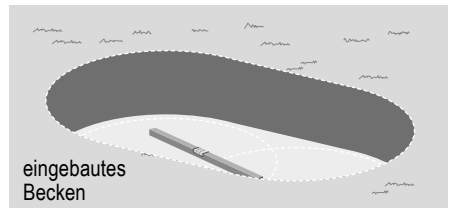
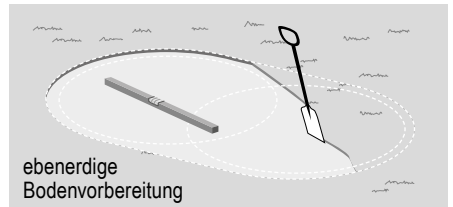
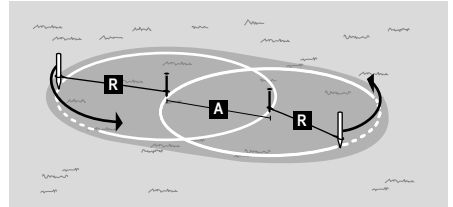

MONTAGE DER STAHLSTÜTZTRÄGER

Je nach Beckengröße sind unterschiedliche Stahlträger bei Ihrem Schwimmbecken erforderlich (siehe Stückliste). Bitte montieren Sie die zu Ihrem Becken gehörenden Stahlträger gem. der nachfolgenden Skizzen. Bitte achten Sie darauf, dass alle Schraubverbindungen wirklich fest und sicher montiert werden.

Abmessung Schwimmbecken	Grabenlänge	Stützenabstand „S“
470 x 300 cm	320 cm	248,0 cm
540 x 350 cm	370 cm	297,5 cm
650 x 420 cm	440 cm	359,6 cm

Bitte den Stützenabstand der fertig montierten Stützen anhand der folgenden Tabelle nochmal kontrollieren. Hier sehen Sie auch das erforderliche Maß für den Graben zum Einlassen der Stützen.

AUFSTELLEN UND FIXIEREN DER STAHLSTÜTZTRÄGER

Vormontierte Stützeinheiten in den Graben stellen. Stützeinheit genau senkrecht ausrichten. Ebenerdig mit der Betonplatte vergießen (Einbautiefe ca. 22,5 cm), so dass die Laschen zur Befestigung der Bodenschienen mit der Oberkante der Betonplatte abschließen.

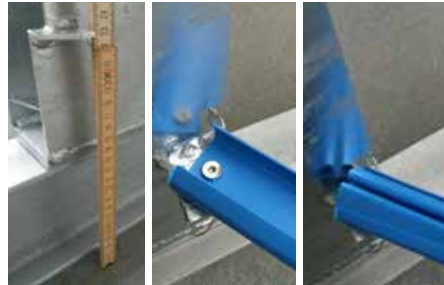

Einbautiefe des Stahlträgers (ca. 22,5 cm)

Montage des Bodenschienen-Anschluss-Stückes

Aufstecken der Bodenschiene am Stahlträger

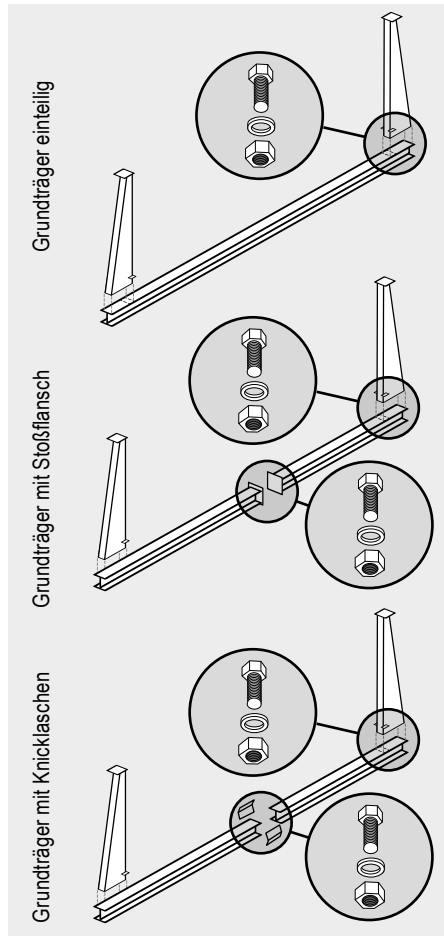

AUSLEGEN DES BODENSCHUTZVLIES UND DER BODENSCHIENEN

Nachdem der Untergrund fertig vorbereitet ist, bitte das Bodenschutzvlies (gehört nicht bei jedem Becken zum Lieferumfang) ausbreiten. Ränder entweder überlappen (Das kann sich allerdings dann durch die Innenhülle abzeichnen.) oder auf Stoß verlegen und mit doppelseitigem Klebeband von unten fixieren. Jetzt stecken Sie bitte die Bodenschienen mit Hilfe der Verbinder zusammen. Hierbei beginnen Sie bitte immer am Stahlträger an den Bodenschienen Anschluss-Stücken. Die richtige Länger der Bodenschienen ergibt sich erst nach dem Einstellen der Stahlwand, die Bodenschienen müssen dann entsprechend gekürzt werden.



Achtung: Bei den Achtformbecken liefern wir immer 2 komplette Sätze Bodenschienen für die jeweilige Rundbeckengröße aus (also z.B. bei einem

Achtformbecken 470 x 300 cm erhalten Sie 2 x Bodenschienen 300 cm rund), dementsprechend haben Sie immer ein paar Segmente übrig.

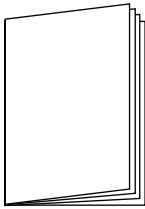
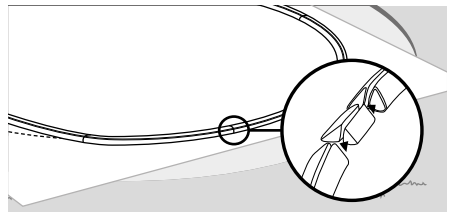
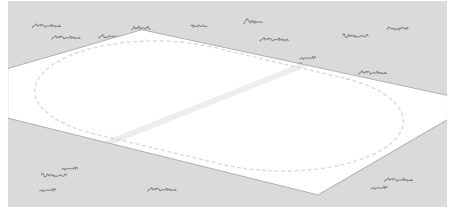
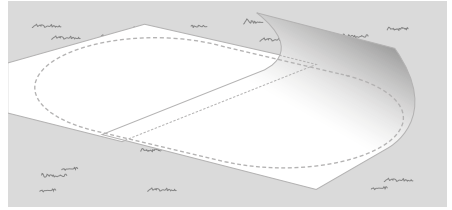

AUFSTELLEN DER STAHLWAND, MONTAGE DER INNENHÜLLE, HANDLAUF & BETONHINTERFÜLLUNG

Alle weiteren Montageschritte und einzuhaltenden Vorschriften sind identisch mit den Rundbecken, bitte lesen Sie hierzu weiter auf der Seite 15 dieser Anleitung.

MONTAGE DER SITZBORDE

Zum Abschluß schrauben Sie bitte noch die beiliegenden Sitzbohlen oben auf die Stahlträger:

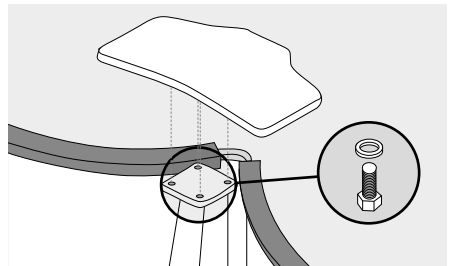

Aufbau des Pools (Ovalformbecken)

Bitte prüfen Sie vor dem Aufbau, ob alle erforderlichen Teile gemäß der anliegenden Stückliste vorhanden sind:

Schwimmbecken Durchmesser/Tiefe	Profilschienenpaket Handlauf Q2 Bodenschiene Q2	Innen- hülle mit Ein- hängeweise	Stahlwand mit Lochung und 2 Schraubenleisten	Schraubenset und Schrauben- abdeckung	Erdungs- set
490 x 300 x 120 cm	1	1	1	1	1
623 x 360 x 120 cm	1	1	1	1	1



Achtung: Ovalformbecken dürfen nur komplett versenkt in der Erde montiert werden. Eine freie Aufstellung oberhalb der Erde ist aus statischen Gründen nicht möglich. Bei Hanglagen keinesfalls Aufschüttungen errichten. Schrägen müssen abgegraben werden.

Böschungen müssen mit Stützmauern abgefangen, oder stark abgeflacht werden. Das Schwimmbecken kann keinesfalls einen Hang abstützen. Bei anfallenden Grund oder Schichtenwasser ist eine Drainage vorzusehen. Die Baugrube darf sich nicht im Grundwasserbereich befinden.

MAßE DER BAUGRUBE

Bei der Beckentiefe 1,20 m sollte die Baugrube mindestens 100 – 120 cm tief sein (plus die zusätzlich für die Bodenplatte erforderliche Tiefe). Der Boden im Bereich der Baugrube muss den statischen Anforderungen genügen. Er muss ein

gewachsener Boden sein und darf niemals aus aufgeschüttetem Erdreich bestehen. Die Maße Ihrer Baugrube entnehmen Sie bitte der nachfolgenden Zeichnung/ Tabelle.

GIEßEN DER BETONPLATTE

Wir empfehlen, dass Sie unter der Betonplatte eine ca. 15 cm dicke Kiesschicht als Drainage/ Frostkoffer vorsehen. Die darauf errichtete Betonplatte sollte mindestens 10 bis 15 cm dick sein und auf alle Fälle mit einer Eisenarmierung/ Baustahlmatte (Q188 A) verstärkt werden. In dem Bereich, in dem später die Stützmauern vorgesehen sind, bitte zusätzliche Eisenarmierungen/ Rundeisenstäbe mit eingießen, welche später eine Verbindung zwischen der Betonplatte und den seitlichen Stützmauern herstellen. Die Betonplatte muss in dem Bereich, wo später die Stützmauern errichtet werden, eine zusätzliche Tiefe von mindestens 16 cm erhalten (also hier dann insgesamt eine Tiefe von ca. 31 cm)

Abmessung	„A“	„B“	„C“
Schwimmbecken			
490 x 300 cm	360 cm	540 cm	230 cm
623 x 360 cm	420 cm	673 cm	320 cm

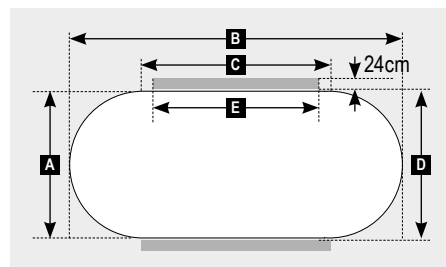

ERRICHTEN DER SEITLICHEN STÜTZMAUERN

Nach dem Aushärten der Betonplatte werden die seitlichen Stützmauern errichtet (Maßangaben siehe nebenstehende Tabelle). Hierzu können Sie wahlweise Hohlblocksteine, die mit Beton ausgegossen werden, oder auch z.B. Montagewandsteine oder Betonsteine in der Stärke 24 cm verwenden. Wichtig ist, dass die Steine mit 8 mm Rundeisenstäben armiert werden (siehe Zeichnung) und innen komplett mit Beton vergossen werden. Bitte die Steine versetzt mauern.

Bitte beachten Sie die Trocknungszeiten für den verwendeten Beton, diese kann je nach Art und Güte bis zu 21 Tagen betragen. Erst nach dem kompletten Aushärten können Sie mit der weiteren Montage des Schwimmbeckens beginnen. Bitte beachten Sie auf jeden Fall, dass die seitlichen Stützmauern nicht frei stehen dürfen, diese müssen komplett im verdichteten Erdreich eingelassen sein. Die stirnseitigen Rundungen Ihres Ovalpools müssen dann später auch über die gesamte Tiefe mit einer Magerbeton-Hinterfüllung (in Füllschritten von 20 bis 30 cm, je nach Beschaffenheit des Erdreiches) versehen werden.

Abmessung Schwimmbecken	Mauer-Abstand „D“	Mauer-Länge „E“
490 x 300 cm	304 cm	190 cm
623 x 360 cm	364 cm	263 cm

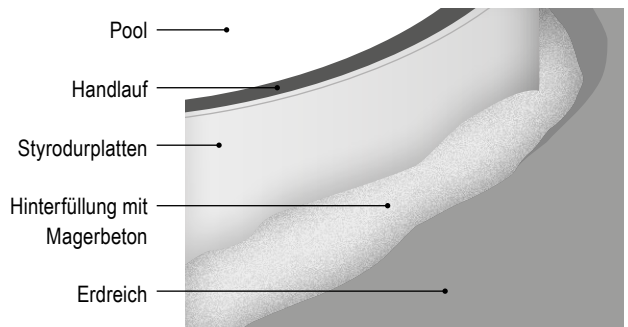
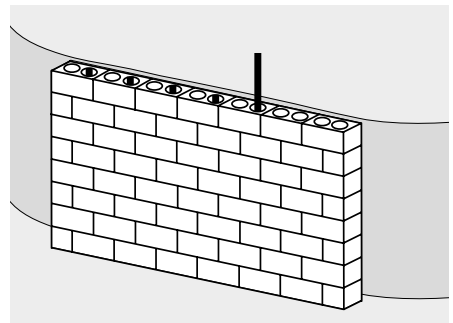
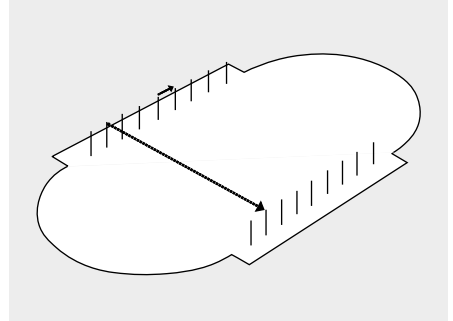

BEFESTIGUNG DER STAHLWAND AN DER STÜTZMAUER

Bitte beachten Sie nach dem Aufstellen der Stahlwand, dass diese im oberen Bereich (ca. 10 cm unterhalb des Handlaufes) mit Dübeln und Senkkopfschrauben an der seitlichen Stützmauer zu befestigen ist. Wir empfehlen (je nach Beckengröße) im Abstand von jeweils 50 cm jeweils 1 Dübel (6 mm) zu setzen und die Stahlwand mit einer Senkkopfschraube zu fixieren. Danach bitte die Schraubenköpfe mit einem PVC verträglichen Klebeband (gehört nicht zum Lieferumfang) von der Innenseite her polstern (zum Schutz der Innenhülle).

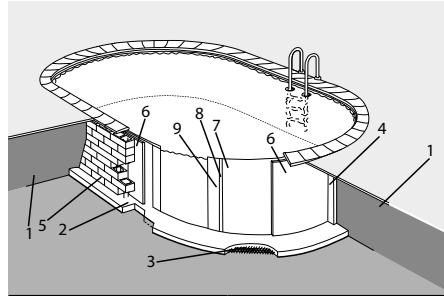

- | | |
|---------------------------------------|--------------------------|
| 1 = Erdreich | 5 = Stützmauer |
| 2 = Betonplatte | 6 = Styrodurplatte 20 mm |
| 3 = Eisenarmierung
der Betonplatte | 7 = Stahlwand |
| 4 = Betonhinterfüllung | 8 = Steckprofil |
| | 9 = Innenhülle |

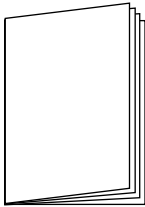

AUFSTELLEN DER STAHLWAND, MONTAGE DER INNENHÜLLE, HANDLAUF & BETONHINTERFÜLLUNG

Alle weiteren Montageschritte und einzuhaltenden Vorschriften sind identisch mit den Rundbecken, bitte lesen Sie hierzu weiter auf der Seite 15 dieser Anleitung.

Pflege und Wartung Ihres Schwimmbeckens

MECHANISCHE UND CHEMISCHE WASSERPFLEGE

Zur Beseitigung aller Schmutzpartikel, die ins Wasser fallen, und zur Umwälzung ist es erforderlich, eine Filteranlage an Ihr Schwimmbecken anzuschließen. Der Anschluss erfolgt über einen Einbauskimmer und die Rückführung des gereinigten Wassers dann über die Einlaufdüse. Ergänzend müssen Sie bitte eine chemische Wasserpflege betreiben. Hierzu ist es erforderlich, den pH – Wert (optimal = 7,2, Toleranzbereich = 7,0 bis 7,4) regelmäßig zu überprüfen und ggf. zu regulieren. Zur

Desinfektion und Oxydation verwenden Sie bitte wahlweise Chlorprodukte bzw. alternativ Sauerstoffkomponenten. Bitte Wasserpflegemittel niemals direkt in den Pool geben, sondern immer über einen Schwimmdosierer, oder über eine externe Chlorschleuse bzw. Dosieranlage zuführen. Wenn z.B. Chlortabletten ins Wasser fallen, können diese zu einer dauerhaften Beschädigung/ Verfärbung der Folie führen.

PFLEGE DER INNENHÜLLE

Durch den Einsatz der erforderlichen Desinfektionsmittel kann es im Laufe der Zeit zu einer leichten Verfärbung der Innenhülle kommen. Den oberen Schmutz/ Fettrand auf Höhe des Wasserspiegels können Sie mit unserem Randreiniger entfernen, zur Frühjahresreinigung (bei entleertem Pool) verwen-

den Sie bitte unseren sauren Grundreiniger, dieser beseitigt auch Kalkablagerungen. Kleine Löcher der Innenhülle können Sie z.B. mit einem Reparaturset/ Unterwasserkleber reparieren. Bitte regelmäßig Frischwasser zuführen, und spätestens alle 2 Jahre das Wasser komplett wechseln.

ÜBERWINTERUNG

Alle Stahlwand – Schwimmbecken sind winterfest und müssen in befülltem Zustand überwintert werden. Bitte das Wasser nur bis unter den Skimmer absenken, die Einlaufdüse können Sie mit einer Verschlusskappe verschließen. Im Herbst vor der Einwinterung bitte ein Winterschutzmittel ins Poolwasser geben, so ersparen Sie sich einen Wasserwechsel im Frühjahr. Bitte niemals Eisplatten auf dem Pool zerschlagen, oder im Winter auf der Eisdecke Schlittschuh laufen bzw. die Eisfläche betreten. Beschädigungen der Innenhülle können über Winter zum Wasserverlust und somit zum Einsturz des Schwimmbeckens führen. Bitte dies

regelmäßig überprüfen. Bitte den Pool im Herbst mit einer winterfesten Abdeckplane verschließen. Verwenden Sie bitte keine Bretter/ Bohlen oder andere selbstgebaute Abdeckvorrichtungen, da diese ggf. zu einer Beschädigung Ihres Pools führen können. Bitte achten Sie darauf, wenn der Wasserstand für den Winter abgesenkt wurde, dass die verwendete Abdeckplane groß genug ist, so dass sie trotzdem auf dem Wasser aufliegt. Wenn sich ein Hohlraum bildet unter der Abdeckplane kann dies durch den Druck des Regenwassers unter Umständen zu größeren Beschädigungen des Schwimmbeckens, bis zum Einknicken der Stahlwand führen.

GARANTIEBEDINGUNGEN FÜR SCHWIMMBECKEN

Wir gewähren für Ihr Basic - Schwimmbecken (ohne weitere Zubehörteile wie z.B. Pumpe, Leiter, etc.) eine 4-jährige degressive Garantie (siehe Garantie Tabelle) auf die Haltbarkeit der Folie sowie der Stahlwand:

Die degressive Garantie umfasst folgende

Eigenschaften:

- UV – Beständigkeit der Folie
- Verrottungsbeständigkeit
- Stabilität der Schweißnaht
- Durchrostung der Stahlwand (kein Flugrost)

Voraussetzungen für die Geltendmachung der Garantie:

- Der Pool muss unbedingt gemäß den in der Montageanleitung aufgeführten Vorgaben aufgestellt werden.
- Vorlegen des Kaufbeleges mit lesbarem Datum aus dem eindeutig hervorgeht, welches Produkt gekauft wurde.
- Bei erdeingebauten Schwimmbecken ist die Stahlwand von außen durch ein wasserfestes Styropor zu schützen (Standardbecken ohne Gewährleistungsanspruch bei Erdeinbau). Zusätzlich ist eine Betonhinterfüllung erforderlich.
- Es muss ein synthetisches verrottungsfestes Schutzvlies oder eine Bodenschutzplane auf den sauberen Boden unter die Innenhülle gelegt werden
- Der Pool ist nur zum einmaligen Aufbau konstruiert, und eignet sich nicht zum mehrfachen Auf- und Abbau.
- Sicherstellung, dass bei Auf- und Abbau die Schutzschicht der Stahlwand nicht beschädigt wird.
- Unverzügliche Kontrolle auf Vollständigkeit aller gelieferten Teile.

Allgemeine Garantiebedingungen:

- Ein Stillstand oder Nutznießungsmangel des erworbenen Gutes während der Warteperiode entweder für die Lieferung eines bei der Lieferung des Becken fehlenden Elementes oder für die Reparatur oder den Austausch gibt keinen Anlass zu Materialverleih und/ oder gibt kein Anrecht auf irgendwelche vertragliche Entschädigungen, welcher Art auch immer.
- Die Garantie beschränkt sich entweder auf den Versand zwecks Austausch des durch unseren Sachverständigen als fehlerhaft erkannten Teils, oder auf die Reparatur dieses, und dies nach Ermessen unserer Sachverständigen. Auf keinen Fall kann dieses Teil Anlass zu irgendeiner Rückzahlung geben.
- Bei Verwendung/ Einsatz von Produkten anderer Hersteller, welche nicht mit unseren Artikeln/ Produkten verträglich sind, behalten wir uns die Erfüllung von Garantieansprüchen vor.
- Transportkosten gehen zu Lasten des Eigentümers der reklamierten Ware
- Alle mit dem Austausch oder der Reparatur der durch unsere Sachverständigen als fehlerhaft erkannten Teile verbundenen Nebenkosten, Arbeit, Reise, Abbau, Verpackung, Transport, Stillstand, Begutachtung, Beckenreinigung, Wiederaufbau, Wasserverlust oder Ersatz, Behandlungsmittel, usw., sowie die Gefahr, gehen immer auf Lasten des Eigentümers und sind nicht durch die Garantie abgedeckt.
- Regelmäßige Kontrolle und Befestigung aller Schraubverbindungen (Modell abhängig)
- Kommt es zu einer kostenlosen Ersatzlieferung, führt diese nicht zum Neubeginn der Verjährung gemäß § 212 BGB.

GARANTIE - AUSSCHLUSS

- Mechanische Beschädigungen jeglicher Art
- Flugrost, und Beschädigungen der Stahlwand durch Montage von Einbauteilen.
- Wenn Reparaturen durch einen nicht vom Hersteller oder seiner Tochtergesellschaften zugelassenen Dritten durchgeführt werden. Beschädigungen und Folgeschäden, welche z. B. durch falsche Anwendung von Wasserpflegemitteln entstanden sind
- Falsche Montage, auch falsche Montage von Einbauteilen oder Teilen, welche nicht mit den in unseren Produkten verwendeten Materialien verträglich sind.
- Natürlicher Verschleiß/ Abnutzung
- Das Schwimmbecken darf niemals ohne Wasser überwintert werden, artfremde Nutzung (z.B. Schlittschuhlaufen)
- Weiterhin ausgeschlossen sind Personenschäden, Schäden durch Naturkatastrophen (Überschwemmung, Wind, etc.), Schäden aufgrund mangelhafter Beschaffenheit des Bodens (Bewegung, Einsinken, Rutschen, Grundwasser etc.), Schäden durch Fremdeinwirkung.

4JÄHRIGE DEGRESSIVE GARANTIE

Zeitraum	Prozentwert	zu zahlender Betrag für das benötigte Ersatzteil
innerhalb 2 Jahren	100 %	volle Garantie
ab dem 3. Jahr	75 %	25 %
ab dem 4. Jahr	50 %	50 %

FOTO WETTBEWERB

Bitte senden Sie uns Fotos Ihres fertigen Pools zu unter: service@waterman-pool.com
Diese werden bewertet und ggf. sogar mit einem Preis ausgezeichnet, sofern wir sie für Werbezwecke nutzen können.



Für eine reibungslose, schnelle und unkomplizierte Reklamationsabwicklung ist es wichtig das Anmeldeformular vollständig und mit allen benötigten Unterlagen (Kaufbeleg/Bilder) einzureichen. Der Kaufbeleg ist Voraussetzung für jegliche Gewährleistungsansprüche. Ohne Kaufbeleg können wir die Reklamation leider nicht anerkennen/bearbeiten. Aussagekräftige Bilder Ihrer Reklamation helfen uns, den Sachverhalt schneller beurteilen und bearbeiten zu können. Dies erspart Ihnen und uns unnötige Kosten und Wartezeit.

per Post an: **Waterman Kundendienst**
Bahnhofstr. 68, 73240 Wendlingen
per Fax an: **+ 49 (0) 7024/4048-667**
per Mail an: **service@waterman-pool.com**

Das Anmeldeformular können Sie hier herunterladen:
<http://reklamation.waterman-pool.com>



Anmeldung einer Reklamation

Waterman Kundendienst

Bahnhofstr. 68

73240 Wendlingen

Tel.: + 49 (0) 7024/4048-666

Fax:: + 49 (0) 7024/4048-667

E-Mail: service@waterman-pool.com

Ihre Kontaktdaten

Name*

Straße*

PLZ/ Ort*

Telefon*

Mobil

Fax

E-Mail*

Bitte fügen Sie Ihrer Reklamation unbedingt einen Kaufbeleg* bei! (Der Kaufbeleg ist dringend erforderlich, er ist Voraussetzung für jegliche Gewährleistungsansprüche ohne Kaufbeleg können wir die Reklamation leider nicht anerkennen / bearbeiten).

Bitte fügen Sie Ihrer Reklamation aussagekräftige Bilder* des Schadens bei! (Bilder des defekten Artikels) Diese geben uns die Möglichkeit den Sachverhalt besser beurteilen zu können. Zudem kann die Reklamation schneller bearbeitet werden und dies erspart Ihnen und uns unnötige Kosten und Wartezeit.

Ich habe am _____ bei der Firma _____ PLZ/Ort _____
das Produkt (Typ) _____ mit der Artikelnummer _____ gekauft.

Leider muss ich folgendes reklamieren (Bitte möglichst exakte Beschreibung):

Ort* _____ Datum* _____ Unterschrift*

***Notwendige Angaben / Unterlagen**

KUNDENDIENST

vielen Dank, dass Sie sich für ein Produkt von uns entschieden haben. Unsere Produkte unterliegen einer strengen Qualitäts-Endkontrolle. Trotzdem kann nicht ausgeschlossen werden, dass Funktionsstörungen oder Defekte auftreten. Sollte das von Ihnen erworbene Produkt wider Erwarten nicht einwandfrei funktionieren oder sonst nicht in Ordnung sein, dann wenden Sie sich bitte direkt an unseren Kundendienst.

Unser Kundendienst steht Ihnen selbstverständlich auch nach Ablauf der Gewährleistungsfrist zur Verfügung.



**BITTE NICHT
AN DAS GESCHÄFT
ZURÜCKGEBEN!**

Fragen? Probleme? Fehlende Teile?
Unser Kundendienst hilft gerne weiter.

Waterman Kundendienst

Bahnhofstr. 68, 73240 Wendlingen

Tel.: +49 (0) 7024/4048666

Fax: +49 (0) 7024/4048667

E-Mail: service@waterman-pool.com
