

waterman

Szerelési és használati utasítás

Német



Kérjük, hogy gondosan olvassa el ezt a utasítást, és őrizze meg jól.

Basic/Alap medencék

**KURZANLEITUNG / QUICK START GUIDE / NOTICE SOMMAIRE / GUIDA RAPIDA
BEKNOPTTE HANDLEIDING / KORTFATTAD BRUKSANVISNING / STRUČNÁ
PŘÍRUČKAG / STRUČNÝ NÁVOD / KRATKA NAVODILAG / GYORS ÚTMUTATÓ
MANUAL CU INSTRUCȚIUNI PE SCURT**

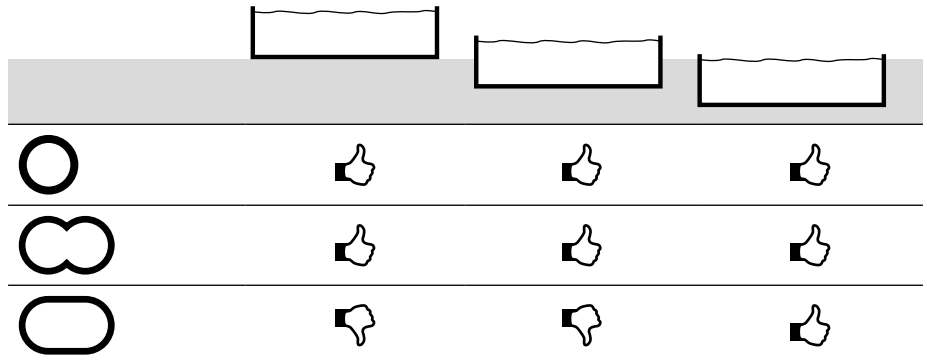

MINDEN MEDENCETÍPUSHOZ

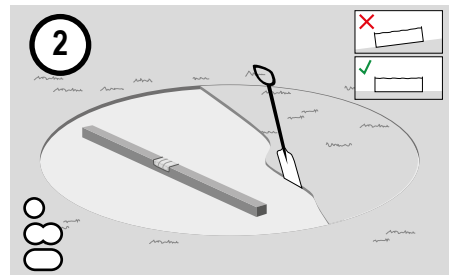
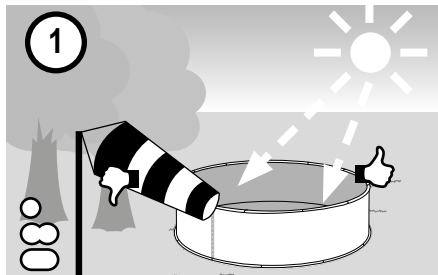

- (D)** Pool-Standort wählen
- (UK)** Selection of pool location
- (F)** Sélection de l'emplacement
- (I)** Scegliere il luogo per la piscina
- (NL)** Locatie zwembad kiezen
- (S)** Välja placering för bassängen
- (CZ)** Pool-volba místa
- (SK)** Zvoľte miesto inštalácie bazéna
- (SI)** Izbira mesta za postavljanje bazena
- (HU)** Medence helyének a kiválasztása.
- (RO)** Selectarea locului de amplasare a piscinei

- (D)** Untergrund vorbereiten
- (UK)** Preparation of the foundation/ground
- (F)** Préparation du terrain
- (I)** Preparare il fondo
- (NL)** Ondergrond voorbereiden
- (S)** Förbereda underlaget
- (CZ)** příprava podkladu
- (SK)** Pripravte podklad
- (SI)** Priprava tal
- (HU)** Felállítási hely előkészítése.
- (RO)** Pregătirea solului de bază

RÉSZLEGES ÉS TELJES BEÉPÍTÉSHEZ

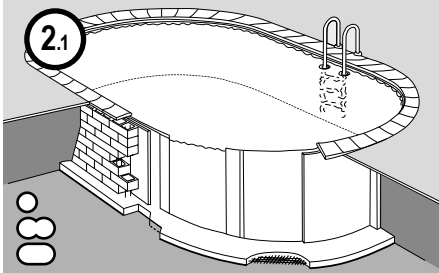

- Ⓓ Erdreich ausheben & Betonplatte gießen
- ⓊⓀ Excavation & Casting a concrete slab
- Ⓕ Excavation & Coulage de la dalle en béton
- Ⓘ Eseguire lo scavo e posare la base in calcestruzzo
- ⓃⓁ Grond verwijderen & betonplaat gieten
- Ⓘ Gräv ur marken & gjut en betongplatta
- ⒸⒿ Odkopat zemini vybetonovat základovou desku
- ⒶⓀ Vysadiť zemini & zaliat' betónovú dosku
- Ⓘ Zemljo odstranite & vlijite betonsko ploščo
- ⒽⓊ Ássa ki az alapot & készitse el a betonlapot
- ⒹⓀ Excavare sol și turnare placă beton

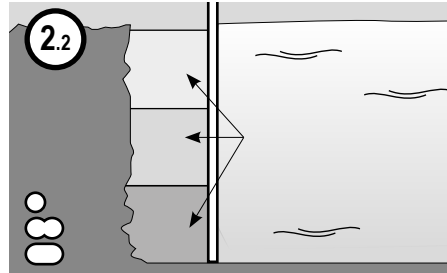

- Ⓓ Schichtweise Betonhinterfüllung
- ⓊⓀ Concrete backfilling in layers
- Ⓕ Remblai en béton par couches
- Ⓘ Riempiimento calcestruzzo a strati
- ⓃⓁ Beton laagsgewijs vullen
- Ⓘ Fyll på betong i flera skikt
- ⒸⒿ Betonovat po vrstvách
- ⒶⓀ Vo vrstvách zaliat' betónom
- Ⓘ Postopno v plasteh nanestite beton
- ⒽⓊ Lépcsőzetes betonozás
- ⒹⓀ Turnare beton umplutură laterală în straturi

NYOLCSZÖGLETŰ MEDENCÉKHEZ

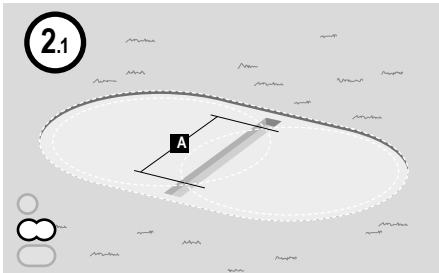

- Ⓓ Graben für Stahlträger
- ⓊⓀ Trench for steel girders
- Ⓕ Creusement pour poutre en acier
- Ⓘ Scavo per trave d'acciaio
- ⓃⓁ Greppel voor stalen drager
- Ⓘ Gräv ett dike för stålbalken
- ⒸⒿ Vykopat pro ocelový nosníky
- ⒶⓀ Jamy pre ocelové nosníky
- Ⓘ Luknje za jeklene nosilce
- ⒽⓊ Acélmerevítő alapja
- ⒹⓀ Gropi pentru montanții de oțel

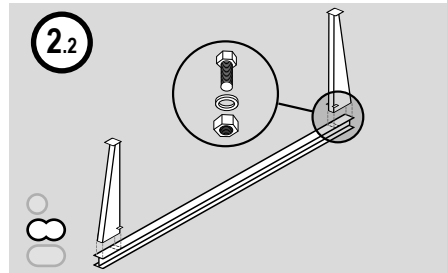

- Ⓓ Montage der Stahlstützträger
- ⓊⓀ Assembly of steel support beams
- Ⓕ Montage des jambes de force en acier
- Ⓘ Montaggio delle travi di sostegno in acciaio
- ⓃⓁ Montage van stalen steun
- Ⓘ Montera stålbalken
- ⒸⒿ Montáž ocelových nosníků
- ⒶⓀ Montáž ocelového podperného nosníka
- Ⓘ Montaža jeklenih nosilnih stebrov
- ⒽⓊ Acélmerevítő szerelése
- ⒹⓀ Montarea montanților de oțel pentru reazem

OVÁLIS MEDENCÉKHEZ

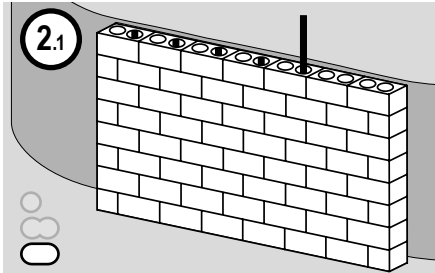

- Ⓓ Stützmauer errichten
- Ⓚ Construction of retaining wall
- Ⓕ Construction d'un mur de soutènement
- Ⓘ Costruire il muro di sostegno
- Ⓝ Steunmuur maken
- Ⓔ Bygg stödmuren
- Ⓒ Vybudovat opěrnou zeď
- Ⓐ Postaviť oporný múr
- Ⓗ Naredite podporni zid
- Ⓓ Támasztófal építése
- Ⓓ Rădicăre ziduri susținere

MINDEN MEDENCETÍPUSHOZ

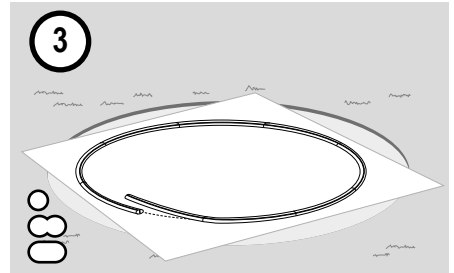

- Ⓓ Vlies und Bodenschienen auslegen
- Ⓚ Installation of floor protection fleece and seat rails
- Ⓕ Pose du tapis feutre et des rails d'assise
- Ⓘ Posare velo protettivo e profili inferiori
- Ⓝ Vlies en bodemrails uitleggen
- Ⓔ Lägga ut duk och bottenkenor
- Ⓒ uložení vlákniny a dnových kolejnic
- Ⓐ Rozložte podložku a dnových obruč
- Ⓗ Postavitev flisa in talnih tračnic
- Ⓓ Védőfólia és alap sínek elhelyezése.
- Ⓓ Amplasarea păturii drenante și șinelor bazei

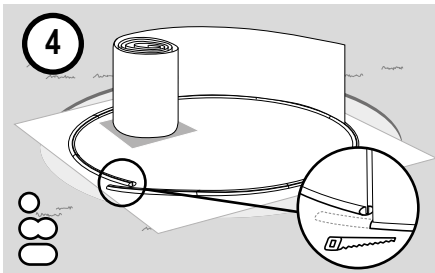

- Ⓓ Stahlmantel aufstellen
- Ⓚ Installation of steel wall (jacket)
- Ⓕ Mise en place de la paroi en acier
- Ⓘ Disporre la lamiera
- Ⓝ Stalen mantel opstellen
- Ⓔ Ställa upp stålmanteln
- Ⓒ stavba ocelového pláště
- Ⓐ Postavte ocelový plášť
- Ⓗ Postavitev pločevinastega plašča
- Ⓓ Fémfalást felállítása.
- Ⓓ Amplasarea mantalei de oțel

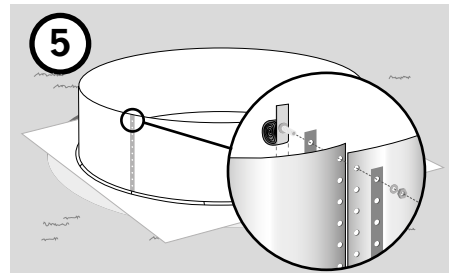

- Ⓓ Stahlwand verschrauben
- Ⓚ Assembly of steel wall
- Ⓕ Assemblage de la paroi en acier
- Ⓘ Avvitare la parete
- Ⓝ Stalen wand vastschroeven
- Ⓔ Skruva ihop stålväggen
- Ⓒ ocelovou stěnu spojit šrouby
- Ⓐ Zoskrutkujte ocelovú stenu
- Ⓗ Vijačenje pločevinastega plašča
- Ⓓ Fémfal összecsavarozása.
- Ⓓ Însurubarea peretelui de oțel



Kérjük vegyefigyelmebe a részletes utasítást a következő oldalakon.

- Ⓓ Eine ausführliche Anleitung in Ihrer Sprache steht im Internet unter <http://download.waterman-pool.com> für Sie bereit.
- ⒺK Detailed instructions in your language can be found on the Internet at <http://download.waterman-pool.com> for you.
- Ⓕ Une notice d'utilisation détaillée dans votre langue est disponible sur le site Internet <http://download.waterman-pool.com>
- Ⓖ Potete trovare la descrizione dettagliata nella vostra lingua in Internet all'indirizzo <http://download.waterman-pool.com>
- Ⓗ Een uitgebreide handleiding in uw taal staat op internet onder <http://download.waterman-pool.com> voor u klaar.
- Ⓒ En utförlig anvisning på ditt språk finns att ladda ner på Internet under adressen <http://download.waterman-pool.com>
- ⒸZ Podrobné pokyny ve vašem jazyce jsou k dispozici na internetu jsou pro vás připraveny pod <http://download.waterman-pool.com>
- ⒸK Podrobný návod vo vašom jazyku nájdete na internete na stránke <http://download.waterman-pool.com>
- ⒸI celotna navodila v Vašem jeziku najdete na spletni strani <http://download.waterman-pool.com>
- ⒸR Un manual cu instrucțiuni detaliate vă stă la dispoziție pe internet pregătit în limba dumneavoastră la <http://download.waterman-pool.com>



NYOLCSZÖGLETŰ MEDENCÉKHEZ

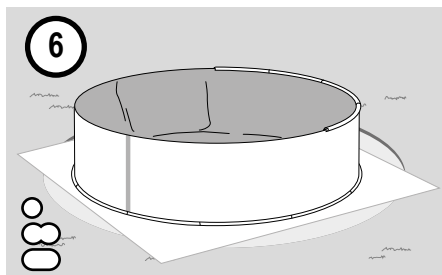

- Ⓓ Folie und Handlauf einhängen
- ⒺK Attaching the liner and top rail
- Ⓕ Accrochage du liner et de la margelle
- Ⓖ Agganciare il liner e il profilo superiore
- Ⓗ Folie en reling inhangen
- Ⓒ Installera folien och hållskenan
- ⒸZ Zavěšení folie a zábradlí
- ⒸK Zaveste fóliu a držadlo
- ⒸI Napenjanje folije in ročaja
- ⒸHU Fólia és felső sín behelyezése.
- ⒸR Suspendedarea foliei și barei mână curentă

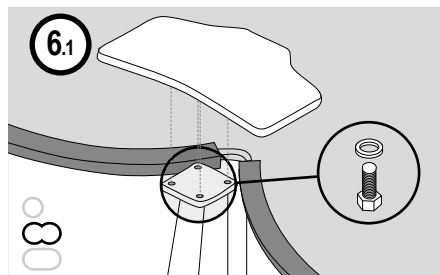

- Ⓓ Montage des Sitzboards
- ⒺK Mounting the seat
- Ⓕ Montage du siège
- Ⓖ Montaggio panchina laterale
- Ⓗ Montage van de bevestigings-board
- Ⓒ Montera sittbrädan
- ⒸZ Montáž sedačky
- ⒸK Montáž sedadla
- ⒸI Montaža sedeža
- ⒸHU Összekötő, felülő lemez szerelése
- ⒸR Montarea banchetei

ELEKTROMOS BIZTONSÁG

- A medence gépészet elektromos csatlakozását egy FI (30 mA) védőkapcsolóval kell lebiztosítani.
- Soha ne vigyen a medencébe elektromos készüléket, berendezést, és ne érintse meg azokat a medencéből kinyúlva.



- Szabadon álló medence gépészetet (szivattyú, szűrőberendezés), ami 12Votnál nagyobb feszültségű a medencétől min. 3 méter távolságra kell felállítani, úgy hogy annak elektromos csatlakozása a medencétől min. 3,5m-re legyen.
- Kérjük, hogy vegye figyelembe a DIN VDE 0100 / 702 bekezdését minden a medencéhez csatlakozó elektromos készülék esetében.

AZ ÚSZNI NEM TUDÓK BIZTONSÁGÁNAK ÉRDEKÉBEN

- Mindenkor szavatolnia kell, hogy a gyengén, vagy egyáltalán úszni nem tudó személyek medence használatakor jelen van egy aktív és éber felvigyázó felnőtt személy. (Emlékeztetjük, hogy fen áll az 5 évnél kisebb gyermekek vízbe fulladásának veszélye.)
- Medence használatkor mindig legyen megnevezve egy hozzáértő felnőtt személy, aki felügyel.
- Gyengén, ill. úszni nem tudó személyek mindig viseljen karúszót, ill. használjanak úszógumit.
- Ha nem használja, vagy nem felügyeli a medencét, távolítsa el belőle, és a környékéről minden játékszert, ami a gyerekeket oda vonzaná. Így megakadályozhatja a véletlen használatot.

BIZTONSÁGI UTASÍTÁSOK ÉS FIGYELMEZTETÉSEK

A medence szett használatánál feltételezzük, hogy a biztonsági, az üzemeltetési, és a karbantartási utasításokat a szerelési és használati utasításoknak megfelelően figyelembe veszik. Annak érdekében, hogy megakadályozzák a gyermekek vízbe fulladását, ajánlott a medence hozzáféréseinek korlátozása. (biztonságos elkerítés) A medence használatát úgy kell biztosítani az 5 évnél kisebb gyermekek részére, hogy azok észrevétlenül ne tudják azt használni. A biztosítást, lekerítést, lefedést, úgy kell megoldani, hogy az "gyeremek"-biztos legyen, és az lehetőleg az egész medence környezetét védje, legyen akár riasztóval is védve. Minden biztonsági eszköz hasznos lehet, de ezek ellenére egyik sem pótolja a folyamatos és szakszerű felnőtt személy felügyeletét.



A medence használata közben/alatt tilos a hozzáférési eszközök, mint pl. a létra eltávolítása. A medence használata után távolítsa el a vízből a létrát, (vagy használjon olyat, ami felhajtható, ill. lezárható), hogy így megakadályozza a jogszerűtlen használatot.

A MEDENCE BIZTONSÁGOS HASZNÁLATA

- A fejesugrás szigorúan tiltott, soha se ugorjon sekélyvízbe. (súlyos balesetet szenvedhet, akár meg is halhat)
 - Tanuljon meg elsősegélyt nyújtani (szív és légzési elégtelenségek, újra élesztés), és azokat gyakorolja és frissítse fel rendszeren. Ezzel vészhelyzet esetén életmenthet.
 - Hívja fel a medencét használók figyelmét, beleértve a gyerekeket is, hogy mi a teendő veszélyhelyzetben.
 - A medence takarót minden fürdőzőskor teljesen távolítsa el. Soha se fürdőzzön alatta.
 - A létrát a medencehasználat előtt állítsa egy biztos, stabil helyre, és rendszeresen ellenőrizze épségét.
 - A medencét soha ne használja, ha alkohol, drog, vagy gyógyszerek befolyásoltsága alatt van.
 - Soha ne keverje más vegyszerekkel. A vízkezelő vegyszereket tartsa lezárva, távol gyermekektől.
 - Ne fürdőzzön egyedül. Gyerekeket és úszni nem tudókat csak felügyelt mellet, és esetleg úszó segítségével (úszógumi, lebegést segítő kargumi) hagyjon fürdőzni. Minden felhasználót, különösen a gyerekeket ösztönözze az úszás tanulásra.
 - Kérjük, hogy a csomagban lévő biztonsági figyelmeztető táblákat (a medence 2 méteres környezetében), jól látható helyen tegye ki.
- 



- Helyezzen el mentőeszközöket a medence közelében. (Mentőöv, hosszú rúd, elsősegély felszerelés, és vészhelyzeti telefon számokat)
 - Rendszeresen ellenőrizze a víz pH és fertőtlenítési értékeit, mert csak így előzheti meg a különböző betegségeket okozó vírusok, baktériumok elszaporodását. Kérjük, hogy fürdőzés előtt, és utána is tusoljon le. Soha ne menjen, vagy ugorjon bele a vízbe erősen felhevült állapotban.
 - Kérjük, hogy ne üljön a medence szélére, és ne végezzen olyan mozgásokat a vízben, amivel erős hullámokat okozhat, különös képpen ne a szabadon álló medencék esetében.
 - Kerülje el a medence környezetében a futást, szaladgálást.(elcsúszás veszélye)
 - Ne hagyjon állatokat fürdőzni a medencében. (Kutya, macska, halak)
 - Soha ne fürdőzzön sötétben, vagy veszélyes időjárási viszonyok alatt. (Vihar, zápor, villámzás, felhőszerkezetek alatt)
 - Ne üssön, vagy merüljön a lépcső és a medence fala közé. (Beszorúlhat)
 - Legyen a medence közelében egy működő telefon és az elsősegély hívószámok.
 - Soha ne lépjen át a medence falán, használja a létrát. Az oldalfal erőszakos megnyomása, ütlegelése, megrugása, annak megsérülését okozhatja, a medence haváriájához vezethet. Kérjük, hogy soha nem üljön a medenceszélre.
 - Nehasználjon éles szélű tisztító eszközöket, játékokat a medencében, mert a belsőfólia megsérülését okozhatják.
 - Ellenőrizze rendszeresen a csavarkötéseket, hogy azok rendesen meglegyenek húzva, ne legyenek rajtuk éles szélék, sarkok, vagy egyéb sérülést okozó elváltozások. (pl. Létra)

VÁSÁRLÓI INFORMÁCIÓK / TECHNIKAI ADATOK KÖRMEDECÉNK

Utalás:

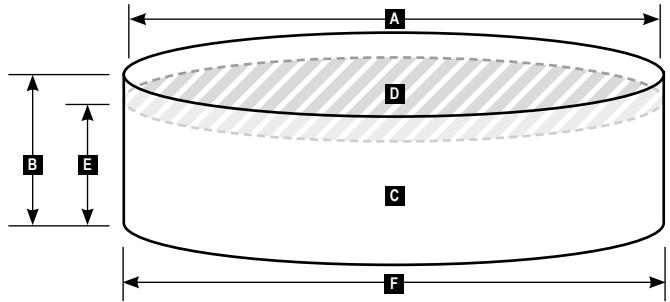
ez a medence megfelel a EN 16562-1 szabványnak és egy felállítható fürdőmedence szettet tartalmaz.



A Átmérő (m)	B Magasság (m)	C Térfogat (l)	D Vizfelület- Vizmélység	E Max. Vizmélység	F Max. Külméret	 Felépítési idő (betonozás nélkül)	 felépítéshez szükséges - személyek száma
3,00	0,90	6 000	7 m ²	0,80 m		2 h	2 - 3
3,50	0,90	8 000	9,6 m ²	0,80 m		2 h	2 - 3
4,00	0,90	9 000	12,5 m ²	0,80 m		2,5 h	3
3,00	1,10	7 350	7 m ²	1,00 m		2 h	2 - 3
4,00	1,10	12 850	12,5 m ²	1,00 m		2,5 h	3
5,00	1,10	20 500	19,5 m ²	1,00 m		3 h	3
3,00	1,20	8 000	7 m ²	1,10 m		2 h	2 - 3
3,50	1,20	11 000	9,6 m ²	1,10 m		2 h	2 - 3
4,00	1,20	14 000	12,5 m ²	1,10 m		2,5 h	3
4,20	1,20	15 000	13,5 m ²	1,10 m		2,5 h	3
4,50	1,20	18 000	16 m ²	1,10 m		2,5 h	3
5,00	1,20	22 000	19,5 m ²	1,10 m		3 h	3
5,50	1,20	26 000	23,7m ²	1,10 m		3 h	3

Medencemérete + 5 cm

VÁSÁRLÓI INFORMÁCIÓK / TECHNIKAI ADATOK NYOLCSZÖGŰ MEDENCÉK

Utalás:

ez a medence megfelel a EN 16562-1 szabványnak és egy felállítható fürdőmedence szettet tartalmaz.

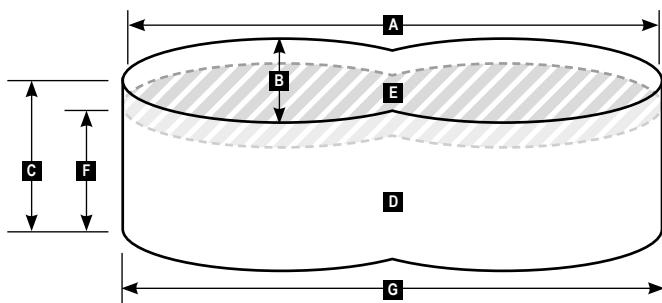

A	B	C	D	E	F	G		
Hossz (Méter)	Szélesség (Méter)	Magasság (Méter)	Ürtartalom/ vízmennyiség (Liter)	Vízfelület- (m ²)	Max. Vízmélység (m)	Max. Külméret (cm)	Felépítési idő (betonozás nélkül)	felépítéshez szükséges - személyek száma
4,70	3,00	1,20	13 000	11,3 m ²	1,10 m	Medence- mérete + 5 cm	3,5 h	3
5,25	3,20	1,20	16 000	14,0 m ²	1,10 m		3,5 h	3
5,40	3,50	1,20	18 000	15,75 m ²	1,10 m		3,5 h	3
6,50	4,20	1,20	25 000	21,5 m ²	1,10 m		3,5 h	3

VÁSÁRLÓI INFORMÁCIÓK / TECHNIKAI ADATOK OVÁLIS MEDENCÉK

Utalás:

ez a medence megfelel a EN 16562-1 szabványnak és egy felállítható fürdőmedence szettet tartalmaz.

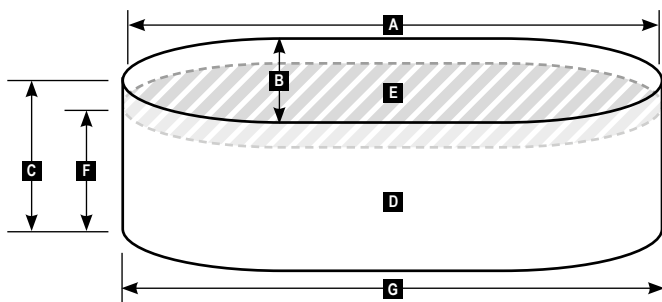

A	B	C	D	E	F	G		
Hossz (Méter)	Szélesség (Méter)	Magasság (Méter)	Ürtartalom/ vízmennyiség (Liter)	Vízfelület- (m ²)	Max. Vízmélység (m)	Max. Külméret (cm)	Felépítési idő (betonozás nélkül)	felépítéshez szükséges - személyek száma
4,90	3,00	1,20	14 000	12,5 m ²	1,10 m	Medence- mérete + 5 cm	3 h	3
5,25	3,20	1,20	17 000	15 m ²	1,10 m		3 h	3
6,00	3,20	1,20	19 000	17 m ²	1,10 m		3,5 h	3
6,23	3,60	1,20	21 000	18,5 m ²	1,10 m		3,5 h	3

Használat	Felállítható medencék, Részben beépíthető medencék, Beépíthető medencék
Kiszerelési típus	Építési csomag felállítható medencéhez
Víz zárossági osztály	WO: 0 lt
Szükséges szerszámok a felállításhoz	<input type="checkbox"/> Szintező <input type="checkbox"/> Vízmérték <input type="checkbox"/> Ásó / Lapát <input type="checkbox"/> Gumikalapács, <input type="checkbox"/> esetleg Zömökítő <input type="checkbox"/> Fémfűrész <input type="checkbox"/> Zollstock/ Mérőszallag <input type="checkbox"/> Csavarhúzó, <input type="checkbox"/> M10-es Csillagkulcs <input type="checkbox"/> Spárga <input type="checkbox"/> Karók <input type="checkbox"/> Jelzőspray vagy lisztes palack

A betonozáshoz szükséges szerszámok nincsenek felsorolva.

Egyéb szükséges anyagok	<input type="checkbox"/> Padlóvédő fólia <input type="checkbox"/> Vízpoló termékek
Hasznos kiegészítők	<input type="checkbox"/> Porszívó/ Padló tisztító <input type="checkbox"/> Merítőháló <input type="checkbox"/> Takaró fólia/ medence takaró <input type="checkbox"/> Úszoadagoló <input type="checkbox"/> Vízellenőrző készlet <input type="checkbox"/> Világítás

Mellékelt biztonsági matricák



Vízbe ugrani
TILOS



Felnőtt személy
felügyelete
fürdőző gyermeknél



Fulladás
veszély
fenállása



Felépítés előtti fontos információk.

Köszönjük szépen, hogy Ön, egy a Watermann ház minőségi termékét választotta. A Basic - Pool termékeinket évtizedes tudásbázisra alapozva gyártjuk, amit folyamatosan bővítünk a minőség érdekében. Ezeket a medencéket elsassi gyárunkban, közel a Francia-Német határhoz gyártjuk, és a vég ellenőrzéseket a

törzsgyárunk dolgozói a Stuttgart közelében lévő Wendlingen am Neckar-ban végzik, folyamatos technikai fejlesztések mellett. Kérjük, hogy figyelmesen olvassa át a használati utasítást, de kérdés esetén ne minket hívjon közvetlenül.

FELÁLLÍTÁS HELYÉNEK KIVÁLASZTÁSA.

Kérjük, hogy a kiválasztott medence felállítása előtt tisztázza, van e szükség esetlegesen építési, vagy közmű engedélyekre. Azt is vegye figyelembe, hogy a felállítás, szerelés környezetében, ne legyenek közmű vezetékek. (Víz, gáz, telefon, elektromos, vagy egyéb) Földbe sülyeszethető medencéket nem szabad talajvízbe, vagy rétegvízbe építeni.

- Napos helyre:** Ajánljuk, hogy lehetőség szerint azt a helyet keresse meg, amit a leghosszabban és legtovább ér a napsugárzás.
- Fák- bokrok: lehetőség szerint ne legyenek közvetlenül a medence mellett, mert erősen szennyezhetik (levél, tűlevél, virágpor....) és beárnyékolhatják.

- Szél:** Optimális a fő szélirányt, úgy megválasztani, hogy az a víz felszínén úszó szennyeződések a skimmer felé, irányába hajtsa.
- Logisztika/ Szomszédok:** A medence üzemeltetéséhez szüksége van egy áramforrásra (FI-védőkapcsolóval ellátott!), vízre a pótláshoz, és a szennyvízcsatlakozáshoz, csatornára. Ésszerű, ha a medencét lehetőség szerint minnél közelebb a házhoz, teraszhoz közel helyezi el, figyelembe véve azt, hogy esetleges meghibásodás esetén az ingatlan ne károsodjon (pl. kiömlő víz, ami befolyhat a pincébe, terasz alá). Arra is ügyeljen, hogy a szomszédokat lehetőség szerint közvetlenül ne zavarja és hogy, Ön védve legyen (privátszféra).

A MEGFELELŐ KIEGÉSZÍTŐ KIVÁLASZTÁSA.

A medencékhez több kiegészítő termék is létezik, amik részben egyáltalán nem, vagy csak részben beépíthetőek. Ezért fontos a kiválasztásuk, még a medence felállítása, ill. beépítése előtt. Ilyen, elsősorban a padlólefolyó, (ami a medence hidraulikáját, a vízáramlását jelentősen megjavítja) ide tartozik a plusz beépített befúvó, vízalatti világítás,

ellenáramoltató, stb. Sok dolgot utólagosan is belehet szerelni, építeni, (pl. szolárfűtést, hőszivattyút, biztonsági lefedést, stb.) ennek ellenére ajánlott már a medence szerelése előtt ezeket a dolgokat megfontolni, betervezni, vagy akár ekőkészíteni, hogy az utólag ne okozzon problémát.

A VÍZHIDRAULIKÁJA, ÁRAMLÁSA

Alapfelszereltségben, a sorozatban gyártott fémfalú medencéinket egy Skimmerkivágással (passzol a Mini skimmerhez kb.148x140mm négyyszögletű) és egy kerek lyukkal szállítjuk, 60mm, ami a befúvónak van kialakítva, kb. 80cm-re egymástól. További beépítendő kiegészítők helyének kialakítása kivágása az építéskor a medence szerelését végző feledata.

Egy jobb vízhidraulika, átáramlás érdekében (vegyszert takarít meg vele) a medence formájának megfelelően (speciálisan a nagyobb ovális, vagy nyolcszögű medencéknél) lehetséges egy 2. befúvó

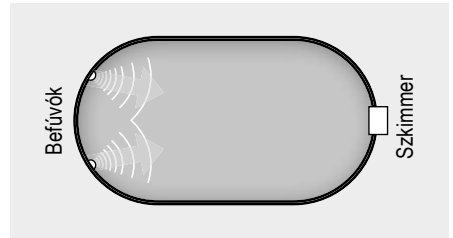

beépítése is, vagy mindkét befúvót, szemben a skimmerrel elhelyezni. (egy T-darab segítségével)

SZŰRŐAKNA

A beépített medencéknél kimondottan ajánlott egy szűrőakna/gépház készítése (pl. beton, vagy tégléből megépítve). Ez lehetőséget ad a szűrő , és egyéb berendezések elrejtésére. Továbbikaban a zajcsökkentés is megoldódik, valamint az időjárás viszonyosságoktól is óvva van a rendszer. Fontos, hogy a gépháznak meglegyen oldva a víztelenítése

(zsomp áttemelő szivattyúval, vagy közvetlenül a csatornába) az esetleges záporösső, zivatar okozta, vagy haváriából adódó beázás végett. Így megvédelmezi a szűrőt és az elektromos berendezéseket. A gépház jó szellőztetésével megelőzi a korróziós károkat. Fontos, hogy ezt előre tervezze meg.

CSŐVEZÉS

Széria kisereléséknént medencéinket 38mm-es uszodaitömlővel szállítjuk. Ezt nem szabad a közvetlenül a földbe süllyeszteni. Ajánljuk egy védőcsőbe tételét földbe süllyesztésnél. Alternatíva képpen sok uszodaépítő fix, vagy ragasztott 50mm-es PVC csövet használ. Ennek az a előnye, hogy csövek stabilabbak, és a belső faluk sima, nagyobb az átmérőjük, így kisebb az ellenállás,

ami javítja a szűrő teljesítményét, a vízáramlását. (kérdesse kereskedőjét, ill. mi is kínálunk alternatív megoldást medencéje csővezésére) Kérjük, hogy az uszodaitömlő szerelésénél, ill.a csővezésnél, vegye figyelembe az esetleges utólagos hozzáférhetőségét a skimmer, és a befúvó/ -óknak, azok meghibásodása esetére, esetleges cseréjéhez.

Medence felépítése (körmedencék)

Kérjük, ellenőrizze első összeszerelés előtt, hogy minden szükséges alkatrész a mellékelt darablista szerint rendelkezésre áll:

Úszómedence Átmérő/Mélység	Profilsín csomag Felső sín Q2 Alapsín Q2	Belül- borítás függő- fonattal	Fémfal két lyukkal 2 csavarozható összekötővel	Csavarozott és csavarlefedők	Földelő- szett
Ø 300 cm x 90 cm	1	1	1	1	1
Ø 350 cm x 90 cm	1	1	1	1	1
Ø 400 cm x 90 cm	1	1	1	1	1
Ø 300 cm x 110 cm	1	1	1	1	1
Ø 400 cm x 110 cm	1	1	1	1	1
Ø 500 cm x 110 cm	1	1	1	1	1
Ø 300 cm x 120 cm	1	1	1	1	1
Ø 350 cm x 120 cm	1	1	1	1	1
Ø 400 cm x 120 cm	1	1	1	1	1
Ø 450 cm x 120 cm	1	1	1	1	1
Ø 500 cm x 120 cm	1	1	1	1	1
Ø 550 cm x 120 cm	1	1	1	1	1

3 ELTÉRŐ SZERELÉSI LEHETŐSÉGEK

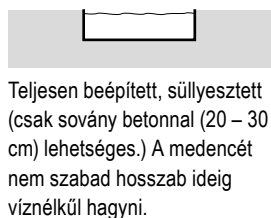
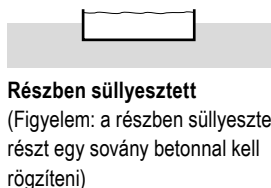
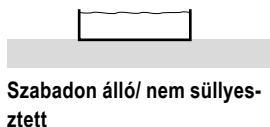

TALAJ ELŐKÉSZÍTÉS- KÖRMEDENCE

A legjobb alap a medencéje elhelyezéséhez egy beton alap (kb. 20cm vastag), ami 100%-san vízszintes. (terasz, járőfelületek, és egyéb kültéri tartózkodók nem alkalmasak, mert ezeket lejtéssel építik)

1. Jelölje ki a területet egy zsinór körbe húzásával és jelző spray-vel, vagy liszttel.

Alternatíva képpen a beton laphoz, stabil földbe is elhelyezheti, ha következőket figyelembe veszi:

2. Fűvet, növényzetet, gyökereket komplett távolítsa el.
3. Földréteget szeggye le egészen addig, amíg nem kap egy 100%-san vízszintes felületet. (Ne tölts fel semmeivel, homokkal se!) Az alpnak 100%-an vízben kell lennie (vízszintes), max eltérés=1cm az össz feleületen. Az alap teherbíróképessége min. 1,2 tonna (1,2m medence mélységénél), ill. 1tonna 0,9m-es medence mélységénél

A medencének egyenes terepen kell lennie, ne tegye lankás, lejtős területre. Kérjük, hogy zömökítse a talajt egy vibrációs tömörítővel. A felállításra szánt területnek min. 20cm-rel nagyobbak kell lennie, mint a medence alapmérete. Teljes beépítésnél figyeljen a talaj állagára, és ennek megfelelően betonozzon (egy gyenge, lágy talaj esetén min 30cm vastag sovány betontonozást alkalmazzon)

Fenekürítő beépítése (opcionális/ nem tartozik a szállítási terjedelmhez): Lehetősége van a szkimmer mellé egy fenékürítő beszereléséhez is. Ez javítja medencéje hidraulikáját, a víz áramlását. Egy fenékürítő beépítése esetén szükség van egy betonlagra. Ennek lehetőség szerint a lejtését a fenék ürítő felé kell biztosítani.

Méretek Medence	Zsinór hossza
300 cm	160 cm
350 cm	185 cm
400 cm	210 cm
500 cm	260 cm
550 cm	285 cm

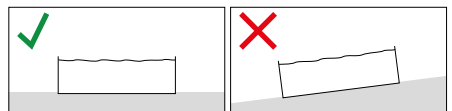
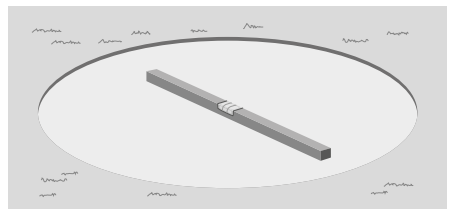
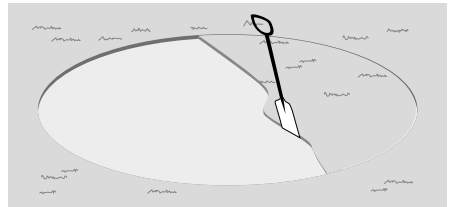
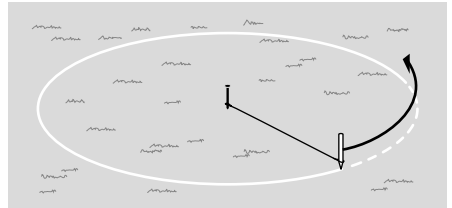

A fenékürítőt a medence ürtéséhez csak akkor használja, ha medencében nem tartózkodik senki, egyébként beszívás veszélye áll fent.

VÉDŐFÓLIA LETERÍTÉSE

Miután előkészítette az alapot, és az 100%-san vízszintes, helyezzen el egy szintetkus anyagból készült védőfóliát. (ez nem része a szállítási terjedelemnek) Kérjük, hogy alaposan tisztítsa meg az alapot, ne legyenek kitüremkedések, kavicsok, ezek megsérthetik, és veszélyesek a fólia béléésre.

A védőfóliát vagy ragassza össze ütköztetve, kétoldalú ragasztóval, vagy átfedéssel tegye le. A védőfóliának kb. 10 cm-rel nagyobbabnak kell lennie, mint a medence mérete.(védőfólia nélkül elveszti a jótállási jogát a fólia béléésre)

ALAPSÍNEK SZERELÉSE

Következő lépésként szerelje össze az alpsíneket az összekötő csövecskék segítségével. Figyeljen arra, hogy az alpsínt a szerelés során a medence fémfalának megfelelően még méretre kell vágnia. Ovális és nyolc alakú medencék esetén javasoljuk, hogy mindkét oldalán csökkentsék a görbületet mindkét oldalán, hogy a medence geometriája ne deformálódjon.

A FÉM OLDALFAL FELÁLLÍTÁSA

Kérjük, hogy erős szélben ne végezze ezt. A felállításhoz min. 3 személyre van szükség, hogy ne törjön meg,vagy boruljon be az oldalfal. Átmenetileg felteheti a felsősin szegmenseket is, hogy stabilizálja az oldalfalat. Kérjük, hogy feltétlenül viseljen védőkesztyűt, mert a fémfal esetlegesen éles, sorlyás lehet. Tegye egy falpra, majd óvatosan tekerje szét. Állítsa fémfalat az alpsinbe. (fehér oldalt kívülré). Esetleg hasznos lehet egy lécs segítségével felnyomni az alpsínt az oldalra. Figyeljen arra, hogy a szkimmer kivágása a fémfal felső részén legyen. (ezt a fémfal kb. 1m-es letekerése után már látja) Kérjük ezt törje ki.

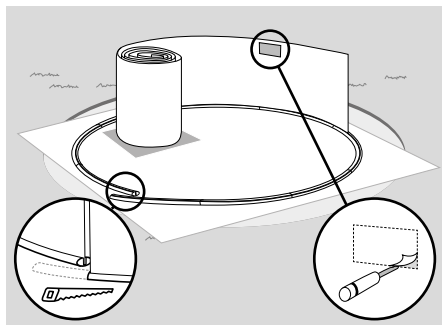
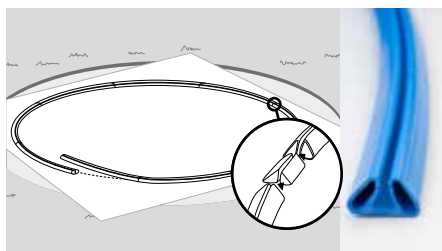
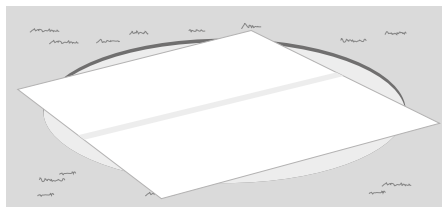
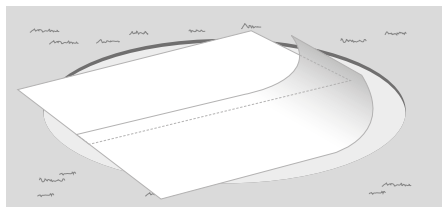

FÉMFAK ÖSSZESZERELÉSE

A fémfal végeket átfedéssel tegyük egymára, úgy hogy a csavarlukak fedjék egymást. Stabilizálás érdekében készítsen elő 2 rögzítő sít, kívülre és belülre (lásd kép) A csavarokat belülről kifelé helyezze be, és kívülről tegyen minden csavarhoz alátétet, majd anyát. (húzza meg M10-es kör, vagy villás kulccsal) Kérjük a csavarfejeket fedje be, vagy ragasszal le szigetelőszalaggal (nem szállítási tartalom), így elkerülheti a fólia későbbi sérüléseit. A kiálló csavarvégeket a kék borítósinnel takarja le (kívülről pattintsa fel), hogy a sérüléseket megelőzze.

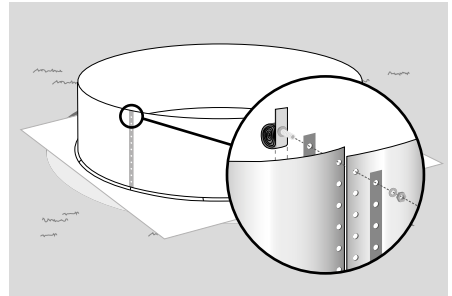

Fontos: A csavarkötéseket húzza meg és ellenőrizze, rendszeresen. A laza csavarok a medencefal repedéséhez vezethetnek.

ÚSZÓMEDENCE FÖLDELÉSE (POTENCIÓ KIEGYENLÍTÉSE)

Kérjük, hogy furjon egy lukat \varnothing 5mm-est, közvetlenül a padlósín felett. Ide, helyezze el a mellékelt földelő szettet (lásd ábra), és kössze össze egy kábellel, ami kb. egy 30cm-es földelőszondához csatlakozik (nem szállítási terjedelem). Ez a szonda teljes

betonozás esetén a földalapig kell hogy érjen. Felállítható medencéknél az aljzat szélíig üssük le, ügyelve arra, hogy ne lehessen benne megsérülni. Figyelem: a DIN/ VDE és MSZ szerint az elektromos szereléseket csak szakcégek végezhetik.

TOVÁBBI BEÉPÍTENDŐ SZERELVÉNYEK ELHELYEZÉSE

Mielőtt behelyezné a belső fóliát, vágja és furja ki a szükségkéi lukakat, nyílásokat (pl- befűvónak, vízalatti világításnak, ellenáramoltatónak, stb.) Távolítsa el gondosan a fémhulladékot, spént,

és kezelje a fémfelületet cinkspray-vel a rozsdásodás megelőzéséhez.

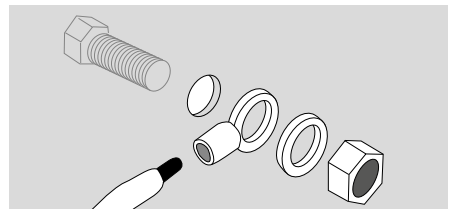

BELSŐ FÓLIA BEHELYEZÉSE, SZERELÉSE:

Ajánljuk, hogy a szerelést megelőző nap vegye ki a csomagolásból, és terítse szét a fóliát. Így elkerülheti a szállítási gyűrődéseket. Kérjük, hogy különös ügyeljen a fóliára. (soha ne lépjen rá cipővel, vagy húzza földön, stb.) A szerelés során keletkező me-

chanikai sérülésekre nem biztosít a gyártó garanciát. Ügyeljen a még esetlegesen előforduló fém, és egyéb hulladékokra, amiket maradéktalanul távolítson el a fólia behelyezése előtt.

Kérjük vegye figyelembe, hogy a PVC belsőfólia a névleges méret alatt lett gyártva, azért, mert így a későbbiekben ráncmentesen fekszik fel a medencére. Ennek megfelelően behelyezéskor a környezeti hőmérsékletnek kb. 20-25°C kell lennie, így a legrugalmasabb, ill. hajlékony. A fóliát soha nem szabad alap védőfólia nélkül behelyezni, közvetlenül hőszigetelőlemezre, betonra, vagy más anyagra kasirozni, mert javíthatatlan sérüléseket szenvedhet.



Mivel a belső fóliát a medence névleges méreténél kissé nagyobb méretűre gyártják, ezért esetenként húzni, ill. erővel kell a helyére nyomni. Ne féljen, a fólia egy 10% nyúlási tényezővel rendelkezik.

Helyezze a fóliát a medence közepére, és hajtsa szét. A nyolcszögletű és ovális medencéknél kérjük, hogy közepén kezdje a szerelést, és lassan kifelé haladva a homlokkal irányába folytassa. Kérjük, hogy ügyeljen a belsőfólia függőleges hegesztési varratára, ennek soha sem szabad egy beépítési elem (szkimmer, befűvő) síkjában lennie, mert tömítetlenséghez vezethet.

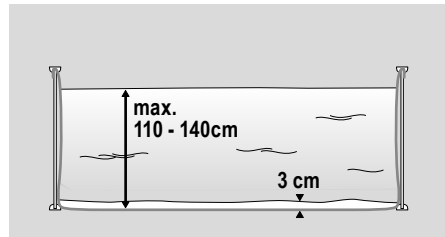

Kérjük, hogy csak kizárólagosan csapvizet (ívívizet) használjon a medence feltöltéséhez, és soha sem kútvizet. (a kútvíz minősége nem mindig megfelelő, elszíneződéshez, és egyéb problémákat okozhat)

A belsőfólia felső részét a függőfonat (ez a fóliaszélelő, erősítésként hozzáhegesztett megerősítés) segítségével akassza a peremre. Ruha csipeszekkel ideiglenesen rögzítheti a szélekhez, míg teljesen ki nem terítette.

Most töltsse fel a medencét kb. 1-2 cm magasan vízzel, és ellenőrizze, hogy mindenhol egyenlő magasságban áll-e. Amennyiben eltérés van, úgy a medence ferdén áll, ezért az alapot kikell egyenlíteni. (ezt a teljes feltöltés után is ellenőrizni kell, mert a víz nyomása miatt az alap meglazulhat, ha eltérés van, úgy esetleg újra tömöríteni és kiegyelteni kell)

Most simítsa ki a fóliát, és a még meglévő gyűrődéseket a fémfal irányába nyomkodja szét. Kérjük vegye figyelembe, hogy a gyűrődéseket csak kb. 3-5 vízmélységnél tudja szét nyomni, mert utána a víz statikai nyomása már ezt nem engedi.

A FELSŐ SÍN SZERELÉSE (QUALITÄT Q2):

A felső sín szerelése csak a fólia teljes kiterítése és beillsztése után történik. A felső sín szegmensek összekötése, rögzítése, ugyan úgy történik az összkötő hüvelyekkel mint az alasósinnél, méretre vágást követően. Kérjük, hogy pontosan illessze, vágja méretre a sít, hogy később ne látszódjon hézag. Mivel a Q2 sín nagyon szűkre lett gyártva, hogy biztosan szortsa a fólia szélét, ezért ajánljuk a feltétlnél egy gumi kalapács használatát.

Használjon szélesebb korlátot
Profil (Q5 minőség, lásd a képet).



BEÉPÍTŐ ELEMELK SZERELÉSE:

A beépítendő elemeket (szkimmer, befóvó, vízalatti világítás) csak akkor szabad elhelyezni, ha a vízszint már a beépítési hely közvetlen magasságában van. Egyébként kiszakadhat, vagy tömitetlenség lép fel, mert a feltöltés után még nyúlik, tágul a fólia.

LÉPCSŐZETES BETONOZÁS

A teljesen süllyesztett medencéknél a körbe betonozás kötelező (20cm / laza talaj esetén 30cm/). Kérjük, hogy egy 8:1-es arányban keverje a sódert cementtel (sóder-kavicsmérete 0-8mm) földszárazon. A körbe betonozást a teljes bépítési méretben el kell végezni, hogy a talaj nyomás ne nyomja be a medence falát.egy esetleges teljes vízcsere esetén. Kérjük, hogy helyezzen el a medence külső falához közvetlenül egy vízálló szigetelő lapot (Styrodur kb.2cm vastagot a hőszigetelés és a fémdalfal védelmében), ez után tölts fel lépcsőzetesen a munkagödört. Ügyeljen arra, hogy a medencében a vízszint mindig 30cm-rel magassabb legyen, mint a beton. A betöltöt betont ne tömörítse, ne használjon betonpumpát. Alkalmazzon 30cm-es betonozási szinteket, és ezeket hagyja 1 napig kötni, majd csak aztután folytassa a következő szintet.

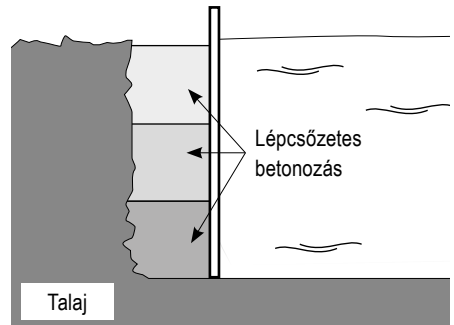

Medence felépítése (Nyolcszögű medence)

Kérjük, ellenőrizze első összeszerelés előtt, hogy minden szükséges alkatrész a mellékelt darablista szerint rendelkezésre áll:

Úszómedence Külsőméret-/ Mélység (m)	Profilcsomag Felsősin-Q2/ Alsósin Q2	Belsőfólia	Felsősin csomag	Kellék pár (2 részes)	Alaplap 2048 mm toldóval (M33362)	Alaplap 1738 mm csuklós fülekkel (M89315)	Alaplap 2980 mm egyrészes (M89300)	Csavarcsomag Csavarfedő sín	Fémfal lukakkal és 2 rögzítő sinnel	Földelőszett
4,70 x 3,00 x 0,90	1	1	1	1			1	1	1	1
4,70 x 3,00 x 1,20	1	1	1	1			1	1	1	1
5,40 x 3,50 x 1,20	1	1	1	1		2		1	1	1
6,50 x 4,20 x 1,20	1	1	1	1	2			1	1	1

Kérjük, hogy a betonozás előtt ellenőrizze profilvasak hosszát.

3 ELTÉRŐ SZERELÉSI LEHETŐSÉGEK



Szabadon álló/ nem süllyesztett



Részben süllyesztett
(Figyelem: a részben süllyesztett részt egy sovány betonnal kell rögzíteni)



Teljesen beépített, süllyesztett (csak sovány betonnal (20 – 30 cm) lehetséges.) A medencét nem szabad hosszab ideig víznélkül hagyni.

TALAJELŐKÉSZÍTÉS NYOLCSZÖGŰ MEDENCÉK

A legjobb alap a medencéje elhelyezéséhez egy beton alap (kb. 20cm vastag), ami 100%-san vízszintes. (terasz, járófelületek, és egyéb kültéri tartózkodók nem alkalmasak, mert ezeket lejtéssel építik)

1. Jelelje ki a területet a megadott távolságokra A (lásd táblázat) egy zsinór (hosszát lásd a táblázatban) körbe húzásával és jelző spray-vel, vagy liszttel.

Ajánljuk, hogy a Basic-Nyolcszögű medencének egy acélhálóval megerősített betonlapot készítsen (20cm vastagot). Az alap teherhordó képességének min. 1,2tonna (medence mélység 1,2 m) , ill. 1,0 tonna (a 0,9 cm mély medencénél) kell, hogy legyen. Az alapnak 100%-an vízben kell lennie (vízszintes), max eltérés=1cm az össz feleületen. Nagy eltérés esetén reszkirozza az egész medence össze-, ill, beomlását.

Az alaplapnak min 20cm-rel kell hogy nagyobb legyen, mint a medence mérete (lásd zsinór hossza a táblázat szerint) A földbe süllyesztett medencénél a talajnak megfelelően készítse el a bebetonozást.(Laza talaj esetén ajánljuk, hogy 30cm-es falvastagságú beton feltöltést. Ebben az esetben a jelölő zsinort hosszabbítsa meg10cm-rel)
Táblázat

A betonalaplap közepén hagyjon ki egy 240mm széles és 255mm mély árkot. Ide lessz a fémtartó behelyezve és bebetonozva. (Az árok hosszát a következő oldalon lévő táblázatban találja)

A fémtartó 22,5cm mélyre lesz a betonlapba helyezve (egyszintbe az alapsínek rögzítő füleinek magasságába)

Méretek Medence	Zsinór hossza „R”	Távolság „A”
470 x 300 cm	170 cm	170 cm
540 x 350 cm	195 cm	190 cm
650 x 420 cm	230 cm	230 cm

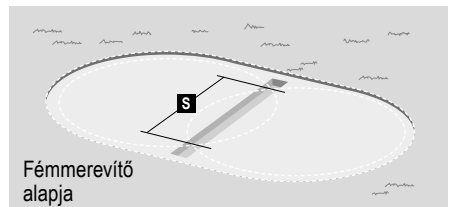
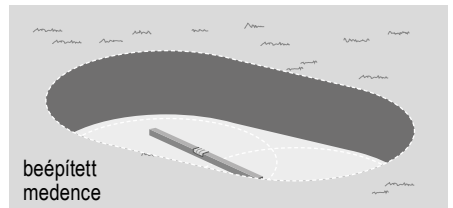
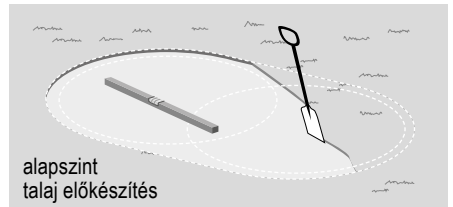
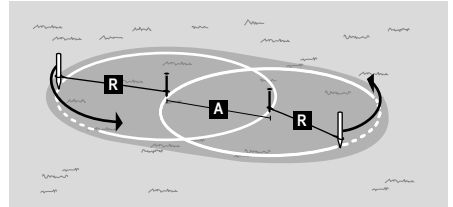

ACÉLMEREVÍTŐ SZERELÉSE

A medencék méreteinek megfelelően különböző méretű acélmerevítőkre van szükség (lásd táblázat). Kérjük, hogy a medencéjének megfelelő méretű fémmerevítőt a következő ábra szerint szerelje. Kérjük, hogy figyeljen a csavarkötések megfelelő szerelésére és meghúzására.

Méreték Medence	Árok- hossza	Támasztók- távolsága „S“
470 x 300 cm	320 cm	248,0 cm
540 x 350 cm	370 cm	297,5 cm
650 x 420 cm	440 cm	359,6 cm

Kérjük, hogy a támsztók távolságát a szerelés után a táblázat alapján még egyszer ellenőrizze. Itt találja a támasztók beépítéséhez szükséges árok méretét is.

FÉMTARTÓK FELLÁLLÍTÁSA ÉS RÖGZÍTÉSE

Az előszerelt tartóegységeket helyezze el az árokban. Állítsa be függőlegesen. Betonozza be talajszintig (beépítési mélység kb. 22,5cm) úgy, hogy az alapsín szereléséhez a fülek felsőrésze egy szintben legyen a betonlelappal.

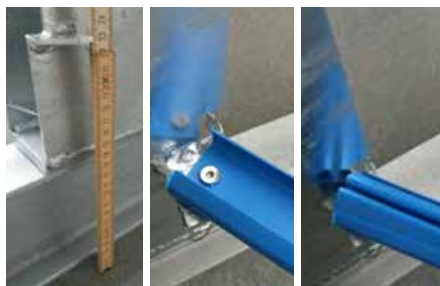

Fémmerevítő beépítési mélység (ca. 22,5 cm)

Alapsín szereléséhez szükséges csavarkötők

Alapsín feltűzése az acélmerevítőre

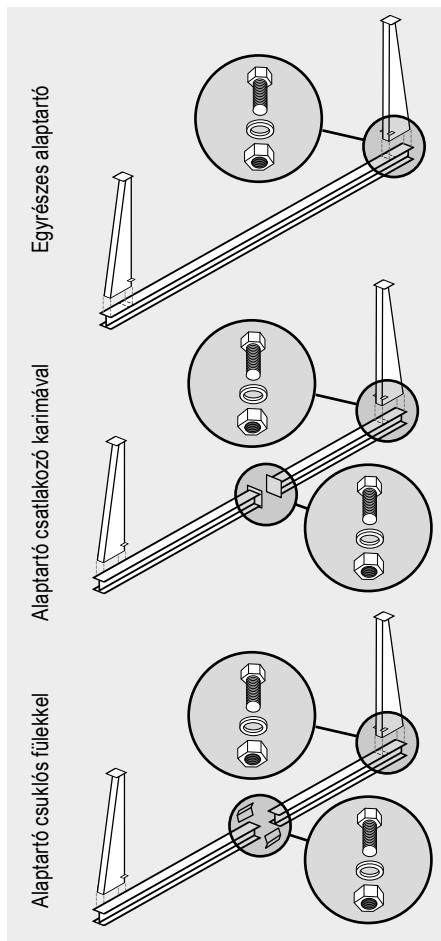

VÉDŐFÓLIA ÉS ALPÁSÍNEK ELHELYEZÉSE.

Az alap elkészülte után, fektesse le a védőfóliát. (nem minden medence tipushoz tartozik szállítási kiegészítésbe) A széleket átfedéssel (ez esetleg meglátszik majd, átűt a belső fólián) fektesse egymásra, vagy ütköztesse és ragassza le a kétoldalas ragasztóval alúlról. Most tegye fele az alpsíneket Mindig a csatlakozásoknál kezdje a támasztók szerelését. Az alpsínek végleges hosszát a fémoldalfal hossza határozza meg, ezért ezt ennek megfelelően, a fellállítás után vágja majd méretre.



Figyelem: a nyolcszögletű medencéknél mindig 2 komplett kör alpsín szettet szállítunk, a medence méretének megfelelően (pl. egy 470x300cm méretnél Ön 2x 300cm-es alpsín szettet kap) ennek megfelelően a szerelésnél mindig kifog esni egy pár szegmens.

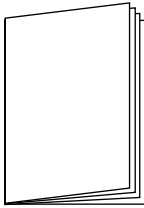
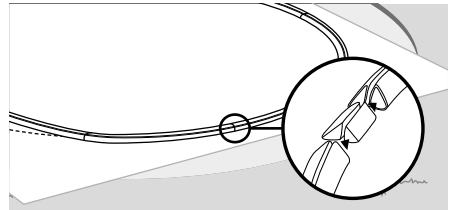
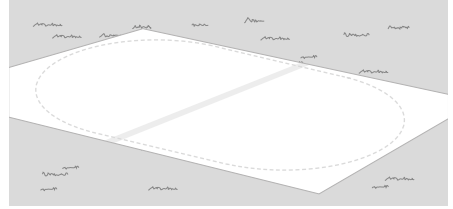
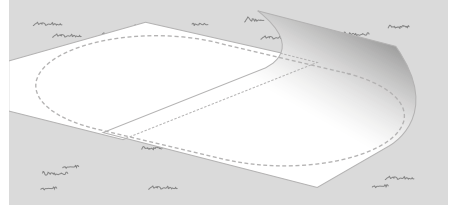

A FÉMOLDALFAL FELÁLLÍTÁSA A FÓLIA BEHELYEZÉSE, SZERELÉSE, KAPASZKODÓ ÉS LÉPCSŐZETES BETONOZÁS

Minden további szerelési és betartandó utasítás megegyezik a körmedencéknél leírtakkal. Ezért kérjük, hogy olvassa tovább az útmutatót a 15 oldalon.

FELÜLŐK SZERELÉSE

Lezárásként szerelje, csavrozza fel a mellékelt felülőket.

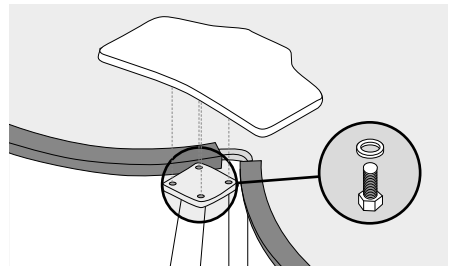

Medence felépítése (ovális medence)

Kérjük, ellenőrizze első összeszerelés előtt, hogy minden szükséges alkatrész a mellékelt darablista szerint rendelkezésre áll:

Úszómedence Átmérő/Mélység	Profilsín csomag Felsősin Q2 Alapsín Q2	Belsőborítás függőfonattal	Fémfal két lyukkal 2 csavarozható összekötővel	Csavarozott és csavarlefedők	Földelő- szett
490 x 300 x 120 cm	1	1	1	1	1
623 x 360 x 120 cm	1	1	1	1	1



Figyelem: az ovális medencéket csak teljesen elsüllyesztve szabad beépíteni.

Szabadon föld felszín felett felállítani statikai okok miatt nem lehetséges. A felsősin ne érjen a betonig. A talaj egyenlőtlenséget szüntesse meg. Lejtés, ferdeség. Esetleges töltéseket,

részsukat meg kell támasztó fallal támasztani, vagy megfelelően csökkenteni. A medence semmi esetre sem lehet egy lejtő megtámasztója. Lejtős alap, vagy esetleges talajvíz esetén víztelenítésről gondoskodni kell. A medence alapja nem lehet talajvízben.

AZ ÉPÍTÉSI GÖDÖR MÉRETE

Egy 1,2 m mélységű medence esetében a munkagödörnek min.100 - 120 cm mélynek kell lennie (plusz a betonlap mélysége)

A munkagödör környezetében lévő földnek megfelelő statikával kell rendelkeznie. Nem lehet

feltöltött föld, csak természetes szilárd talaj. Az Ön medence méretének megfelelő munkagödör méreteket a melléklet rajzról, ill. táblázatból olvashatja ki.

BETONALAP ÖNTÉSE

Ajánljuk, hogy a betonlap alá egy kb. 15cm vastag kavicsagyat terítsen le, ezzel védi a víztől és a felfagyástól. Az erre ráterített betonlapnak min 10-15 cm vastagnak kell lennie, és mindenféle képen egy vasbetonhálóval kell megerősíteni (Q188A). A támasztófalak vonalában egy függőleges vasalási kiállást is ki kell alakítani, lehetőleg kör acélból. Ami a későbbikben a támfal és az alapot összeköti. A betonlapnak az oldal támaszfal vonalában még min. 16cm mélynek kell lennie (azaz itt, ahol a fal áll majd a beton vastagságnak 31-cm-nek ekll lennie.)

Méretek	„A“	„B“	„C“
Medence			
490 x 300 cm	360 cm	540 cm	230 cm
623 x 360 cm	420 cm	673 cm	320 cm

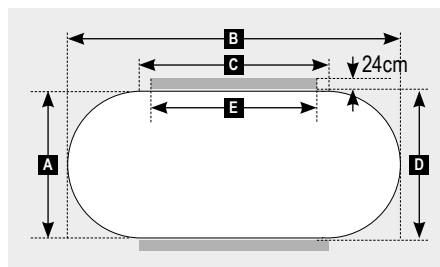

AZ OLDALFAL, TÁMFAL KÉSZÍTÉSE

Az alapbeton megkötése után készítse el a támasztófalat (méreteket megtalálja a táblázatban). Lehetséges üreges blokkteglát, amit betonnal kiönt, falazót, vagy betonblokkot használni, 24cm vastagságban. Fontos, hogy a megerősítéshez 8 mm-es vasbeton - köracélt használjon (lásd rajz) , amit beköt az alapvasalatba. Kérjük, hogy eltolva, rétegesen falazzon.

Ügyeljen a beton száradási, kötési idejére, ez a minőségtől függően akár 21 nap is lehet. Csak teljes megkötés után kezdje a további medence szerelést, építést. Kérjük, hogy ügyeljen az oldalfalakra, nem állhatnak szabadon, ezeket is teljesen, komplett el kell sülyeszteni a földbe. Az ovális medencénél a homlokfali körkikelyeket a teljes magasságban soványbetonnal kell feltölteni (20-30cm vastagságban a talaj statikájának megfelelően)

Méretek Medence	Fal-távolság „D”	Fal hossza „E”
490 x 300 cm	304 cm	190 cm
623 x 360 cm	364 cm	263 cm

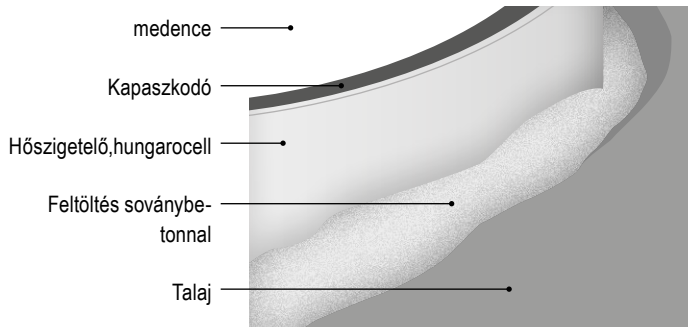
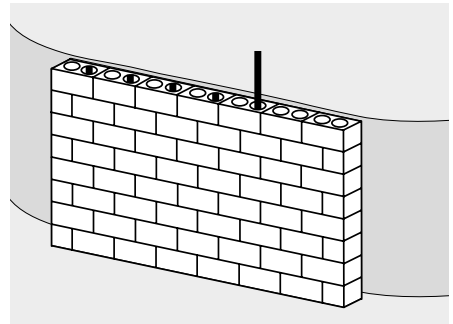
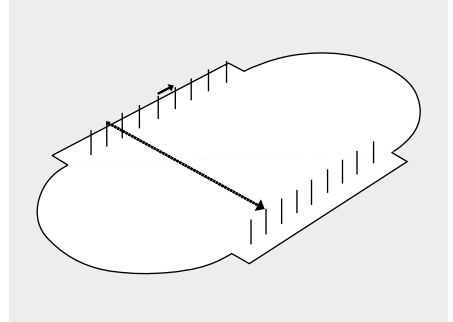

A FÉMFAL RÖGZÍTÉSE A TÁMASZTÓ OLDALDALFALHOZ

Ügyeljen a fémfal felállításánál arra, hogy azt a felső részénél a támfalba, tiplivel és rögzítőcsavarral rögzítenie kell. (kb. 10cm -reel a felsősin alatt) Ajánljuk, hogy (a medence mérete függvényében) 50 cm távolságokra 1 dübel (6mm) és egy súllyesztett fejű csavarral rögzítsen. Utána ragassza le a csavarfejet PVC-t nem bántó ragasztószalaggal, hogy megvédje a fóliát. (A ragasztó szallag nem tartozék)

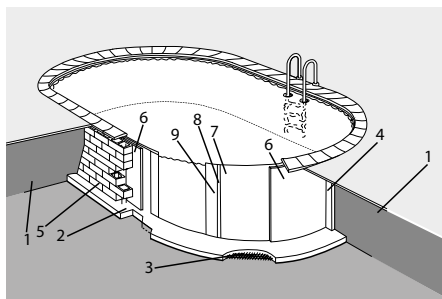

- | | |
|---------------------------|------------------------|
| 1 = Talaj | 5 = Támasztófal |
| 2 = Betonalap | 6 = Hőszigetelés 20 mm |
| 3 = betonalap | 7 = Fémfal |
| | kőacél erősítése |
| 4 = Lépcsőzetes betonozás | 8 = Szorító profil |
| | 9 = Belsőfólia |

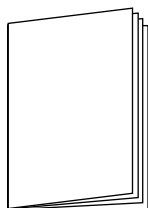

A FÉMOLDALFAL FELÁLLÍTÁSA A FÓLIA BEHELYEZÉSE, SZERELÉSE, KAPASZKODÓ ÉS LÉPCSŐZETES BETONOZÁS

Minden további szerelési és betartandó utasítás megegyezik a körmedencéknél leirtakkal. Ezért kérjük, hogy olvassa tovább az útmutatót a 15 oldalon.

Medencéje ápolása és karbantartása

MECHANIKAI ÉS KÉMIA VÍZKEZELÉS

A vízbe esett szennyeződések eltávolításához és a medence hidraulikájának biztosításához szükséges egy szűrőberendezés csatlakoztatása. A csatlakozás a beépített szkimmeren keresztül történik, majd a szűrt víz a befúvón keresztül kerül visszavezetésre. Kiegészítésként használjon kémiai vízkezelést is. Minden képen szükséges a pH érték folyamatos ellenőrzése és szabályozása. (optimális érték = 7,2, tolerancia tartomány = 7,0-7,4) Fertőtlenítéshez,

A BELSŐFÓLIA ÁPOLÁSA

A szükséges fertőtlenítő szerek használatából adódóan idővel elszíneződhet a fólia. A vízszintnél keletkező zsír és kosz lerakódásokat a mi szél-tisztítónkkal (Randreiniger) eltávolíthatja, tavaszi takarítás során, (leengedett medencénél) használja

-TÉLIESÍTÉS

Minden fémfalú medence télálló, ezért feltöltve telettesse át. A vízszintet csak a szkimmerig engedje le, a befúvót dűgözza le. Összel a téliesítést megelőzően tegyen a vízbe téliesítő szert, így megelőzheti a tavaszi vízcserét. Kérjük, hogy a jeget soha ne törje fel a medencében, és ne lépjen rá, vagy korcsolyázzon rajta. A belsőfólia sérülései vízvesztéssel járhat, és így akár a medence beomlásához is vezethet. Kérjük ellenőrizze rend-

szelőkhöz kérjük, hogy használjon klórszármazékokat, vagy alternatíva kép egyéb Oxidáló szereket. Kérjük, hogy a medencébe közvetlenül soha se tegyen vízkezelő szereket, lehetőség szerint adagolóbjába, klór adagolóba, vagy egy külső adagoló berendezésen keresztül. adagolja. Vegyük például, ha beleesik egy klórtabletta a vízbe, ez a fólián maradandó elváltozást, elszíneződést okoz.

a savas alaptisztítót (Grundreiniger) , ez eltávolítja a vízkőlerakódást is. Kisebber sérüléseket, lyukakat megjavíthatja egy javító készlettel, vizalatti ragasztóval. Rendszeren töltsön friss vizet a medencébe, és legkésőbb 2 évente cserélje le teljesen.

szeresen. Kérjük takarja le a medencét összel egy télálló fóliával. Ne használjon pallókat, léceket, vagy házilag barkácsolt medence lefedéseket, mert ez megsértheti a medencét. Ügyeljen arra, hogy a téli letakaráshoz használt ponyva elég nagylegyen és teljesen felfeküdjön a vízre. Amennyiben a medence víz és a takaró ponyva között rész van, ez a csapadék víz nyomása miatt a medence sérüléséhez vezethet, akár meg is rogyhat a medence fémfala.

MEDENCE GARANCIÁLIS FELTÉTELEI

A Basic - Úszómedencékhez egy 4 éves lépcsőzetes (degresszív) garanciát biztosítunk (lásd táblázat) a belsőfólia és a fémfal tartósságra. (kivéve a beépítő alkatrészek, mint pl. Pumpa, létra, stb.)

A lépcsőzetes (degresszív)

- A fólia UV-állósága
- Korhadás állóképesség
- Hegesztési varrat stabilitása
- Fémfal átrozsdásodása (nem rozsdá folt)

A garancia teljesítésének feltételei:

- A medencét a szerelési utasítás szerint kell felállítani.
- A vásárlást igazoló számla, olvasható dátummal és adatokkal, amiből egyértelmű, hogy milyen termékről szól.
- A talajba süllyesztett medencéknél a fémfal kívülről vízálló hőszigeteléssel legyen védve, és belegyen betonozva. (Alapmedencék talajba süllyesztve a garanciális igényből kizárva)
- A tiszta beton alap és a belsőfólia között egy szintetikus, rothadás mentes védőfóliának kell lennie.
- A medence csak egy egyszeri fel-, beépítésre alkalmas. Többszöri felépítésre és lebontásra nem.
- Az esetleges lebontásnál biztosítani kell a fémfal védőrétegének sérülésmentességét.
- Haladéktalan ellenőrzése a szállítási terjedelebe tartozó elemeknek.

Általános- garanciális feltételek:

- A megvásárolt áru leállása vagy használhatóságának szünetelése a karbantartási periódus alatt - akár a medence kiszállítása során hiányzó alkatrész pótlása, vagy javítás, vagy csere miatt - nem szolgáltat okot az anyagköltsézésre és/vagy nem jogosít fel bármilyen nemű szerződéses kártérítésre, legyen az tetszőleges jellegű.
- A garancia a szakértőnk által hibásnak ítélt és így csereként küldött alkatrésze, vagy ennek javítására korlátozódik, mindez a szakértőnk megítélése szerint. Ez a rész semmilyen esetben nem adhat okot bármilyen jellegű visszatérítésre.
- Egyéb, más gyártók által készített termékek alkalmazása/felhasználása, melyek a cikkeinkkel / termékeinkkel nem össze egyeztethetőek/ összehajthatók, fenntartjuk magunknak a jogot a garanciális igények esetleges felülbírálatára.
- A szállítási költséget a reklamált áru tulajdonosa fizeti.
- A szakértőnk által hibásnak elismert alkatrész cseréje vagy javítása során keletkező egyéb költségek, mint munkadíj, utazási, leszerelési, csomagolási, szállítási, leállási, szakvéleményezési, medencetisztítási, ismételt felépítési, vízvesztéségi vagy cserével indokolt kiadások, a kezelő vegyszerek, stb. költségei valamint az ebből származó veszély mindig a tulajdonost terhelik és a garancia által nem fedezettek.
- Csavarkötések, rögzítések rendszeres ellenőrzése. (Modell függő)
- Amennyiben díjmentes alkatrész cserére kerül sor, az nem jelenti az elévülési idő újraindulását. (szavatosság meghosszabbadását)

GARANCIA MEGSZŰNÉSE

- Bármely mechanikai sérülés esetén.
- Repülő rozsdá és a fémfal sérülései a beépítő elemek szerelése végett.
- Javítások, abban az esetben ha nem a gyártó, vagy annak leányvállalata által megbízott harmadik személy végzi. Például a nem megfelelő vízkezelő szerek használatából adódó közvetlen sérülések, vagy következmény károk.
- Hibás kivitelezésből, a beépítő elemek rossz beszerelésből, vagy olyan termékek használatából, alkalmazásából, amik a mi termékeinkkel nem összeegyeztethetőek.
- Természetes elhasználódás, kopás.
- A medencét vízmentesen nem szabad átteleltetni. Nem rendeltetés szerű használat esetén. (pl. korcsolyázás)
- Továbbá kizártak a személyi sérülések, természeti katasztrófák okozta károk (áradás, szél, stb.), a talaj hiányos összetétele miatt keletkezett károk (mozgás, süllyedés, csúszás, talajvíz, stb.), harmadik fél okozta károk.

4 ÉVES LÉPCSŐZETES (DEGRESSZÍV) GARANCIA

Időtartam	Százalék érték	Fizetendő a szükséges alkatrészért
2 éven belül	100 %	teljes garancia
a 3.- évtől	75 %	25 %
a 4.- évtől	50 %	50 %

FOTÓ PÁLYÁZAT

Kérjük, hogy küldjön képeket az Ön elkészült medencéjéről service@waterman-pool.com
Kiértékeljük és esetlegesen, akár díjat is nyerhet, amennyiben reklámra is használhatjuk.



A gyors és fennakadásmentes reklamációkezeléshez fontos, hogy a bejelentő űrlap teljes egészében ki legyen töltve, és melléletként az összes szükséges dokumentációt csatolja. (Számla/Blokk – Képek) A vársárlást igazoló számla feltétlenül fontos, és előfeltétele mindenfajta garanciálisigény érvényesítéséhez. Ennek hányában nem áll módunkban az Ön reklamációját elismerni, ill. feldolgozni. Kérjük, hogy mellékeljen a reklámícot alátámasztó fényképeket is, ezek segítik a gyors és szakszerű feldolgozást. Lecsökkenti a várakozási időt és az esetleges további költségeket.

Levél cím: Waterman Kundendienst
Bahnhofstr. 68, 73240 Wendlingen
per Fax an: + 49 (0) 7024/4048-667
per Mail an: service@waterman-pool.com

A bejelentő űrlapot itt töltheti le:
www.waterman-pool.com/reklamation



waterman

Reklamáció bejelentése

Waterman Vevőszolgálat

Bahnhofstr. 68

73240 Wendlingen

Tel.: + 49 (0) 7024/4048-666

Fax.: + 49 (0) 7024/4048-667

E-Mail: service@waterman-pool.com

***Kérjük, hogy a reklamációhoz mellékelje a vásárlást igazoló számla másolatát!** (A vásárlást igazoló számla feltétlenül fontos, és előfeltétele mindenfajta garanciálisigény érvényesítéséhez. Ennek hiányában nem áll módunkban az Ön reklamációját elismerni, ill. feldolgozni.)

***Kérjük, hogy mellékeljen a reklámicót alátámasztó fényképeket is!** (Képek a hibáról, hibás alkatrészeiről) Ezek lehetőségét biztosítanak a hiba jobb megismeréséhez, megítéléséhez. Ezzel gyorsabban feltudjuk dolgozni az Ön reklamációját. Lecsökkenti a várakozási időt és az esetleges további költségeket.

Az Ön adatai

Név *

Utca *

Irányítószám / helység*

Telefon*

Mobil

Fax

E-Mail*

A berendezést vásárlásának ideje: _____, vettem a : _____ nál

Irányítószám _____ Hely _____ Termék típusa _____ Termék száma _____

Sajnos a következőket kell megreklamálnom (kérjük, hogy lehetőség szerint exakt írja le a hibát):

Hely * _____ Dátum * _____ Aláírás * _____

VEVŐSZOLGÁLAT

köszönjük, hogy a mi termékünket választotta. Termékeink egy szigorú minőségi végellenőrzésen mennek át. Ennek ellenére előfordulhat, hogy működési zavarok, vagy hibák lépnek fel. Amennyiben a megvásárolt termék nem az elvárásoknak megfelelően működik, vagy nem felel meg, kérjük hogy vegye fel a kapcsolatot a vevőszolgálattal.

A vevőszolgálat a szavatosság lejártá után is természetesen az Ön rendelkezésére áll.



**KÉRJÜK, HOGY
NE VIGYE VISSZA
AZ ÜZLETBE!**

Kérdések? Hiba? Hiányzó alaktrészek?

Vevőszolgálatunk szívesen segít a továbbiakban.

Waterman Vevőszolgálat

Bahnhofstr. 68, 73240 Wendlingen

Tel.: +49 (0) 7024/4048666

Fax: +49 (0) 7024/4048667

E-Mail: service@waterman-pool.com
