















Montagehandleiding en gebruiksaanwijzing



Lees deze handleiding zorgvuldig door en
bewaars deze voor later gebruik.

**KURZANLEITUNG / QUICK START GUIDE / NOTICE SOMMAIRE / GUIDA RAPIDA
BEKNOPTE HANDLEIDING / KORTFATTAD BRUKSANVISNING / STRUČNÁ
PŘÍRUČKAG / STRUČNÝ NÁVOD / KRATKA NAVODILAG / GYORS ÚTMUTATÓ
MANUAL CU INSTRUCȚIUNI PE SCURT**

VOOR ALLE BASSINTYPEN

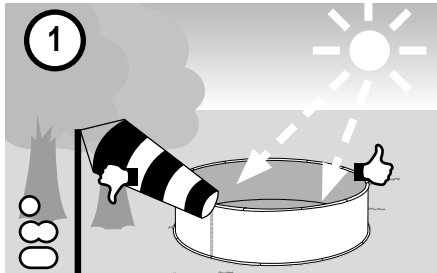

- ①
- ① D Pool-Standort wählen
 - ① UK Selection of pool location
 - ① F Sélection de l'emplacement
 - ① I Scegliere il luogo per la piscina
 - ① NL Locatie zwembad kiezen
 - ① S Välja placering för bassängen
 - ① CZ Pool-volba místa
 - ① SK Zvoľte miesto inštalácie bazéna
 - ① SI Izbira mesta za postavljanje bazena
 - ① HU Medence helyének a kiválasztása.
 - ① RO Selectarea locului de amplasare a piscinei

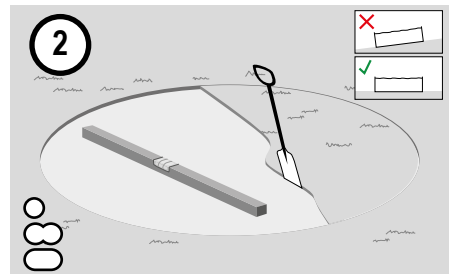

- ②
- ② D Untergrund vorbereiten
 - ② UK Preparation of the foundation/ground
 - ② F Préparation du terrain
 - ② I Preparare il fondo
 - ② NL Ondergrond voorbereiden
 - ② S Förbereda underlaget
 - ② CZ příprava podkladu
 - ② SK Pripravte podklad
 - ② SI Priprava tal
 - ② HU Felállítási hely előkészítése.
 - ② RO Pregătirea solului de bază

VOOR GEDEELTELIJKE/COMPLETE INBOUW

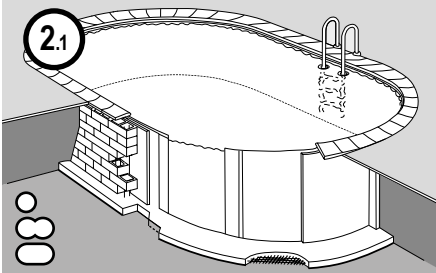

- (D) Erdreich ausheben & Betonplatte gießen
- (UK) Excavation & Casting a concrete slab
- (F) Excavation & Coulage de la dalle en béton
- (I) Eseguire lo scavo e posare la base in calcestruzzo
- (NL) Grond verwijderen & betonplaat gieten
- (S) Gräv ur marken & gjut en betongplatta
- (CZ) Odkopat zemini vybetonovat základovou desku
- (SK) Vysadiť zemini & zaliť betónovú dosku
- (SI) Zemljo odstranite & vlijte betonsko ploščo
- (HU) Ássa ki az alapot & készítse el a betonlapot
- (RO) Excavare sol și turnare placă beton

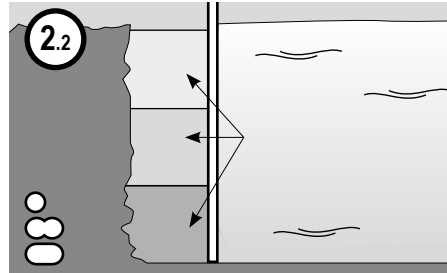

- (D) Schichtweise Betonhinterfüllung
- (UK) Concrete backfilling in layers
- (F) Remblai en béton par couches
- (I) Riempiimento calcestruzzo a strati
- (NL) Beton laagsgewijs vullen
- (S) Fyll på betong i flera skikt
- (CZ) Betonovat po vrstvách
- (SK) Vo vrstvách zaliť betónom
- (SI) Postopno v plasteh nanestite beton
- (HU) Lépcsőzetes betonozás
- (RO) Turnare beton umplutură laterală în straturi

VOOR ACHTVORMIGE BASSINS

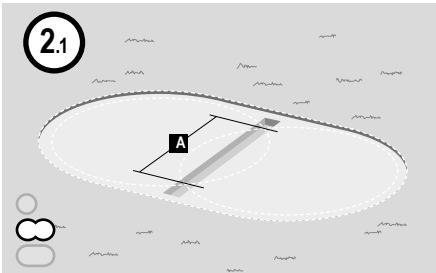

- (D) Graben für Stahlträger
- (UK) Trench for steel girders
- (F) Creusement pour poutre en acier
- (I) Scavo per trave d'acciaio
- (NL) Greppel voor stalen drager
- (S) Gräv ett dike för stålbalken
- (CZ) Vykopat pro ocelový nosníky
- (SK) Jamy pre ocelové nosníky
- (SI) Luknje za jeklene nosilce
- (HU) Acélmerevítő alapja
- (RO) Gropi pentru montanții de oțel

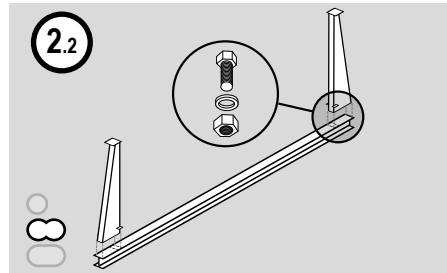

- (D) Montage der Stahlstützträger
- (UK) Assembly of steel support beams
- (F) Montage des jambes de force en acier
- (I) Montaggio delle travi di sostegno in acciaio
- (NL) Montage van stalen steun
- (S) Montera stålbalken
- (CZ) Montáž ocelových nosníků
- (SK) Montáž ocelového podperného nosníka
- (SI) Montaža jeklenih nosilnih stebrov
- (HU) Acélmerevítő szerelése
- (RO) Montarea montanților de oțel pentru reazem

VOOR OVAALVORMIGE BASSINS

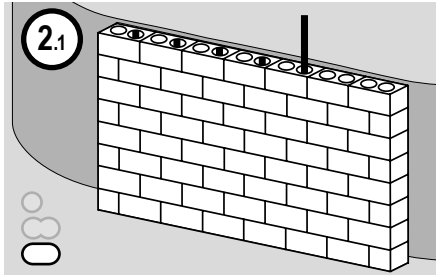

- Ⓓ Stützmauer errichten
- Ⓚ Construction of retaining wall
- Ⓕ Construction d'un mur de soutènement
- Ⓘ Costruire il muro di sostegno
- Ⓝ Steunmuur maken
- Ⓢ Bygg stödmuren
- ⒸZ Vybudovat opěrnou zeď
- ⓀK Postaviť oporný múr
- ⓈI Naredite podporni zid
- ⒹU Támasztófal építése
- ⒹO Ridicarea ziduri susținere

VOOR ALLE BASSINTYPEN

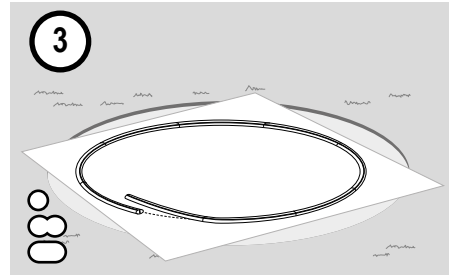

- Ⓓ Vlies und Bodenschienen auslegen
- Ⓚ Installation of floor protection fleece and seat rails
- Ⓕ Pose du tapis feutre et des rails d'assise
- Ⓘ Posare velo protettivo e profili inferiori
- Ⓝ Vlies en bodemrails uitleggen
- Ⓢ Lägga ut duk och bottenkenor
- ⒸZ uložení vlákniny a dnových kolejnic
- ⓀK Rozložte podložku a dnovú obruč
- ⓈI Postavitev flisa in talnih tračnic
- ⒹU Védőfólia és alap sínek elhelyezése.
- ⒹO Amplasarea păturii drenante și șinelor bazei

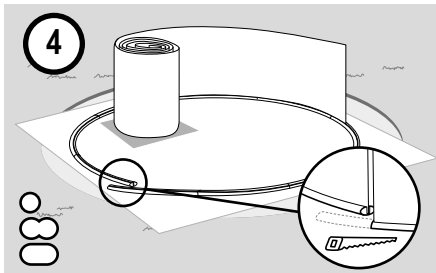

- Ⓓ Stahlmantel aufstellen
- Ⓚ Installation of steel wall (jacket)
- Ⓕ Mise en place de la paroi en acier
- Ⓘ Disporre la lamiera
- Ⓝ Stalen mantel opstellen
- Ⓢ Ställa upp stålmanteln
- ⒸZ stavba ocelového pláště
- ⓀK Postavte ocelový plášť
- ⓈI Postavitev pločevinastega plašča
- ⒹU Fémfalást felállítása.
- ⒹO Amplasarea mantalei de oțel

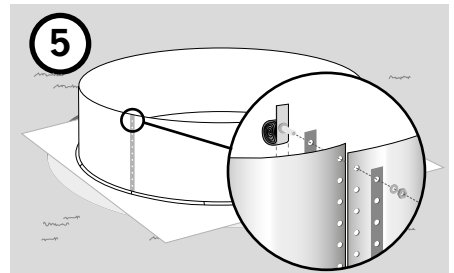

- Ⓓ Stahlwand verschrauben
- Ⓚ Assembly of steel wall
- Ⓕ Assemblage de la paroi en acier
- Ⓘ Avvitare la parete
- Ⓝ Stalen wand vastschroeven
- Ⓢ Skruva ihop stålväggen
- ⒸZ ocelovou stěnu spojit šrouby
- ⓀK Zoskrutkujte ocelovú stenu
- ⓈI Vijačenje pločevinastega plašča
- ⒹU Fémfal összecsavarozása.
- ⒹO Însurubarea peretelui de oțel



Houd de uitgebreide handleiding op de volgende pagina's aan.

- Ⓓ Eine ausführliche Anleitung in Ihrer Sprache steht im Internet unter <http://download.waterman-pool.com> für Sie bereit.
- ⓊⓀ Detailed instructions in your language can be found on the Internet at <http://download.waterman-pool.com> for you.
- Ⓕ Une notice d'utilisation détaillée dans votre langue est disponible sur le site Internet <http://download.waterman-pool.com>
- Ⓘ Potete trovare la descrizione dettagliata nella vostra lingua in Internet all'indirizzo <http://download.waterman-pool.com>
- Ⓢ En utförlig anvisning på ditt språk finns att ladda ner på Internet under adressen <http://download.waterman-pool.com>
- Ⓒ🇇 Podrobné pokyny ve vašem jazyce jsou k dispozici na internetu jsou pro vás připraveny pod <http://download.waterman-pool.com>
- Ⓒ🇍 Podrobný návod vo vašom jazyku nájdete na internete na stránke <http://download.waterman-pool.com>
- Ⓒ🇸🇮 celotna navodila v Vašem jeziku najdete na spletni strani <http://download.waterman-pool.com>
- Ⓒ🇭🇺 Részletes útmutató az Ön beszélt nyelvéen az interneten a következő címen <http://download.waterman-pool.com> áll rendelkezésére.
- Ⓒ🇷🇴 Un manual cu instrucțiuni detaliate vă stă la dispoziție pe internet pregătit în limba dumneavoastră la <http://download.waterman-pool.com>



VOOR ACHTVORMIGE BASSINS

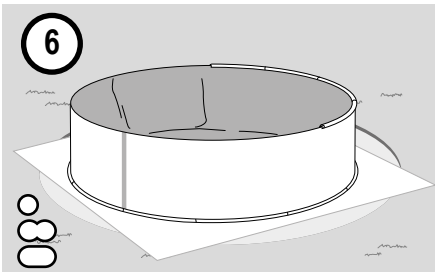

- Ⓓ Folie und Handlauf einhängen
- ⓊⓀ Attaching the liner and top rail
- Ⓕ Accrochage du liner et de la margelle
- Ⓘ Agganciare il liner e il profilo superiore
- Ⓖ🇳🇱 Folie en reling inhangen
- Ⓢ Installera folien och hållskenan
- Ⓒ🇇 Zavěšení folie a zábradlí
- Ⓒ🇍 Zaveste fóliu a držadlo
- Ⓒ🇸🇮 Napenjanje folije in ročaja
- Ⓒ🇭🇺 Fólia és felső sín behelyezése.
- Ⓒ🇷🇴 Suspundarea foliei și barei mână curentă

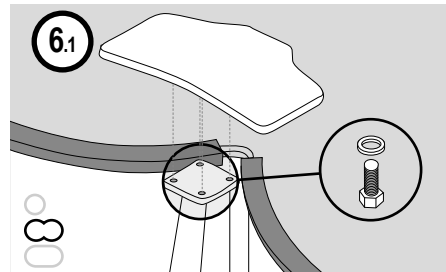

- Ⓓ Montage des Sitzboards
- ⓊⓀ Mounting the seat
- Ⓕ Montage du siège
- Ⓘ Montaggio panchina laterale
- Ⓖ🇳🇱 Montage van de bevestigings-board
- Ⓢ Montera sittbrådan
- Ⓒ🇇 Montáž sedačky
- Ⓒ🇍 Montáž sedadla
- Ⓒ🇸🇮 Montaža sedeža
- Ⓒ🇭🇺 Összekötő, felülő lemez szerelése
- Ⓒ🇷🇴 Montarea banchetei

ELEKTRISCHE VEILIGHEID

- De aansluiting van de voedingspanning voor uw zwembad moet met een aardlekschakelaar zijn gezekeerd (30 mA)
- Neem nooit elektrische apparaten mee in het zwembad en raak deze niet aan vanuit het zwembad.



- Vrijstaande filterinstallaties/pompen op 12 Volt moeten op minimaal 3 m afstand van het zwembad zijn gemonteerd, waarbij voor de stroombron een afstand van 3,5 m tot het zwembad moet worden aangehouden.
- Houd de DIN VDE 0100 deel 702 aan bij alle elektrische installaties van uw zwembad

VEILIGHEID BIJ NIET ZWEMMEN

- Er is altijd een constant, actief en waakzaam toezicht nodig op zwakke zwemmers en personen die niet kunnen zwemmen door een volwassen toezichthouder (denk eraan, dat risico voor verdrinking bestaat bij kinderen jonger dan 5 jaar).
- Er wordt een volwassen persoon aangesteld, die het zwembad bewaakt wanneer het wordt gebruikt.
- Zwakke zwemmers of personen die niet kunnen zwemmen, moeten persoonlijke veiligheidsuitrusting dragen, wanneer zij in het zwembad gaan.
- Wanneer het zwembad niet wordt gebruikt of bewaakt, moet alle speelgoed uit het zwembad en de omgeving worden verwijderd, om te voorkomen, dat kinderen daardoor worden aangetrokken.

VEILIGHEIDSINSTRUCTIES EN WAARSCHUWINGEN

Een voorwaarde voor het gebruik van een zwembadset is, dat deze voldoet aan de veiligheidsvoorschriften, welke staan beschreven in de gebruiks- en onderhoudshandleiding. Om het verdrinken van kinderen te voorkomen, wordt geadviseerd, de toegang tot het zwembad af te sluiten. De toegang tot het zwembad moet zodanig worden afgesloten, dat kinderen jonger dan 5 jaar zich niet ongemerkt in het water van het zwembad kunnen begeven. De afsluiting kan worden uitgevoerd met een kinderveilig hek of een kinderveilige afdekking/overkapping van het gehele zwembad, aangevuld met een alarminstallatie. Alle veiligheidsinrichtingen zijn nuttige hulpmiddelen, maar zijn echter geen vervangen van het continu en zorgvuldig toezicht door volwassen personen.



Tijdens het baden mogen de toegangs-inrichtingen tot het zwembad (bijvoorbeeld ladders) niet worden verwijderd. Na afloop van het zwemmen moeten de ladders volledig van het zwembad worden verwijderd of zodanig worden beveiligd, dat onbevoegde toegang niet mogelijk is (wij adviseren bijvoorbeeld het gebruik van een veiligheidsladder met afneembare of opklapbare en afsluitbare treden).

VEILIG GEBRUIK VAN HET ZWEMBAD



- Duiken in het zwembad is verboden, nooit in ondiep water springen (ernstig en zelfs dodelijk letsel is mogelijk)
 - Eerste hulp (hart-longen-reanimatie) leren en deze kennis regelmatig opfrissen. Dat kan in geval van nood levensreddend zijn.
 - Alle gebruikers van het zwembad, ook de kinderen, informeren over wat te doen in geval van nood.
 - Afdekzeilen voor het zwemmen compleet verwijderen, nooit onder afdekkingen duiken.
 - Ladder voor het betreden van het zwembad op een veilige, vaste ondergrond plaatsen en regelmatig controleren of alle verbindingen nog goed vast zitten en er geen beschadigingen aanwezig zijn.
 - Gebruik het zwembad nooit, wanneer men onder invloed is van alcohol, drugs of medicijnen.
 - Chemicaliën voor de waterbehandeling nooit door elkaar mengen, chemicaliën voor het zwembad veilig afgesloten buiten bereik van kinderen houden.
 - Nooit alleen zwemmen, kinderen en personen die niet kunnen zwemmen altijd alleen onder toezicht en eventueel met behulp van zwemhulpmiddelen in het zwembad laten. Alle gebruikers, in het bijzonder kinderen, worden aangemoedigd te leren zwemmen.
 - Gebruik de meegeleverde veiligheidsstickers en bevestig deze op een goed zichtbare plaats in de nabijheid van uw zwembad (binnen 2000 mm).
- 

- Breng reddingsmiddelen (haken, reddingboeien, eerste hulp, noodnummer) aan in de nabijheid van het zwembad.
 - Voer regelmatig een pH-waardemeting en een desinfectie uit. Alleen zo kunt u het verspreiden van ziektekiemen (bacteriën, virussen enzovoort) in het water voorkomen. Douche voor en na het baden. Nooit erg verhit in het water gaan of springen.
 - Nooit op de zwembadrand zitten en geen overdreven waterbewegingen veroorzaken, in het bijzonder bij vrij opgestelde zwembaden.
 - Vermijd rennen in de omgeving van het zwembad (gevaar voor uitglijden)
 - Laat nooit dieren (honden, katten, vissen) in het zwembad baden
 - Baad nooit in het donker en ook niet bij gevaarlijke weersomstandigheden (bliksem, donder, onweer)
 - Zwem/duik nooit tussen de ladder en de zwembadwand (gevaar voor inklemmen)
 - Een goed werkende telefoon en een lijst met noodnummers worden in de buurt van het zwembad bewaart.
 - Klim nooit direct uit het zwembad maar gebruik altijd de ladder. Overmatige druk en duwen tegen de zwembadwand kunnen beschadiging of zelfs onherstelbare schade aan het zwembad tot gevolg hebben. Ga nooit op de zwembadrand/reling zitten
 - Gebruik geen scherpe reinigungsapparaten of speelgoed, deze kunnen de binnenbekleding beschadigen.
 - Controleer regelmatig alle schroefverbindingen op goede bevestiging en waarborg, dat er geen scherpe hoeken of randen aan het zwembad of aan de toebehoren (bijvoorbeeld de ladder) aanwezig zijn die lichamelijk letsel kunnen veroorzaken.

KOOPINFORMATIE/TECHNISCHE SPECIFICATIES RONDE BASSINS

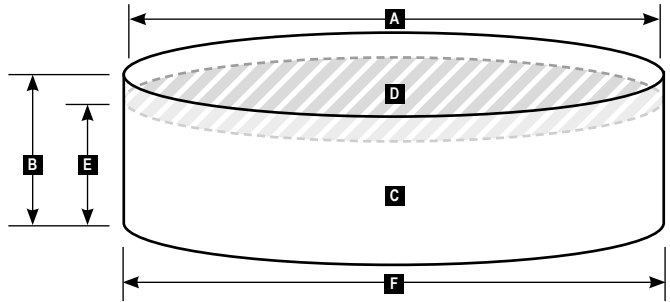
Opmerking:
Dit zwembad voldoet aan
de norm EN 16562-1
en is een bouwset
voor een opzet-
zwembad.



A	B	C	D	E	F		
Diameter (m)	Hoogte (m)	Volume (l)	Water- oppervlak	Max. waterdiepte	Max. buitenmaat	Opbouwtijd (zonder beton)	Benodigd aantal personen voor opbouw
3,00	0,90	6.000	7 m ²	0,80 m		2 h	2 - 3
3,50	0,90	8.000	9,6 m ²	0,80 m		2 h	2 - 3
4,00	0,90	9.000	12,5 m ²	0,80 m		2,5 h	3
3,00	1,10	7.350	7 m ²	1,00 m		2 h	2 - 3
4,00	1,10	12.850	12,5 m ²	1,00 m		2,5 h	3
5,00	1,10	20.500	19,5 m ²	1,00 m		3 h	3
3,00	1,20	8.000	7 m ²	1,10 m		2 h	2 - 3
3,50	1,20	11.000	9,6 m ²	1,10 m		2 h	2 - 3
4,00	1,20	14.000	12,5 m ²	1,10 m		2,5 h	3
4,20	1,20	15.000	13,5 m ²	1,10 m		2,5 h	3
4,50	1,20	18.000	16 m ²	1,10 m		2,5 h	3
5,00	1,20	22.000	19,5 m ²	1,10 m		3 h	3
5,50	1,20	26.000	23,7 m ²	1,10 m		3 h	3

Bassinmaat + 5 cm

KOOPINFORMATIE/TECHNISCHE SPECIFICATIES ACHTVORMIGE BASSINS

Opmerking:

Dit zwembad voldoet aan de norm EN 16562-1 en is een bouwset voor een opzet-zwembad.

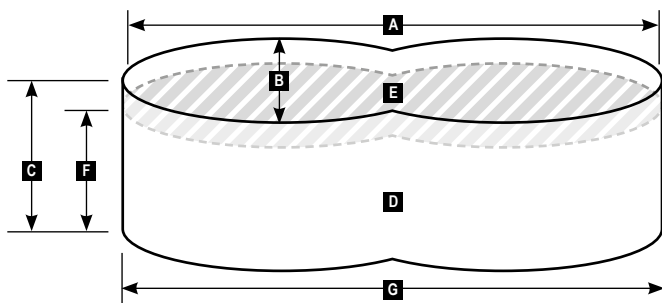

A	B	C	D	E	F	G		
Lengte (meter)	Breedte (meter)	Hoogte (meter)	Volume (liter)	Wateroppervlak	Max. waterdiepte	Max. buitenmaat	Opbouwijd (zonder beton)	Benodigd aantal personen voor opbouw
4,70	3,00	1,20	13.000	11,3 m ²	1,10 m	Bassinmaat + 5 cm	3,5 h	3
5,25	3,20	1,20	16.000	14,0 m ²	1,10 m		3,5 h	3
5,40	3,50	1,20	18.000	15,75 m ²	1,10 m		3,5 h	3
6,50	4,20	1,20	25.000	21,5 m ²	1,10 m		3,5 h	3

KOOPINFORMATIE/TECHNISCHE SPECIFICATIES OVAAL BASSIN

Opmerking:

Dit zwembad voldoet aan de norm EN 16562-1 en is een bouwset voor een opzet-zwembad.

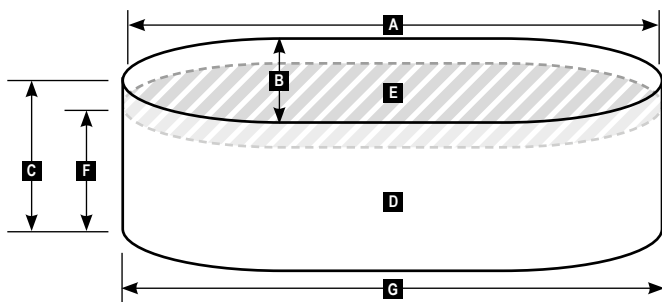

A	B	C	D	E	F	G		
Lengte (meter)	Breedte (meter)	Hoogte (meter)	Volume (liter)	Wateroppervlak	Max. waterdiepte	Max. buitenmaat	Opbouwijd (zonder beton)	Benodigd aantal personen voor opbouw
4,90	3,00	1,20	14.000	12,5 m ²	1,10 m	Bassinmaat + 5 cm	3 h	3
5,25	3,20	1,20	17.000	15 m ²	1,10 m		3 h	3
6,00	3,20	1,20	19.000	17 m ²	1,10 m		3,5 h	3
6,23	3,60	1,20	21.000	18,5 m ²	1,10 m		3,5 h	3

Gebruik Opzetbassin, deelinbouw bassin, inbouw bassin

Bouwsettype Bouwset voor opzetzwembad

Waterdichtheidsklasse WO: 0 lt

Benodigd gereedschap voor het opbouwen:

- Richtlijnaal
- Waterpas
- Spade/schop
- Rubberen hamer,
- eventueel trilplaat
- IJzerzaag
- Duimstok
- Platte schroevendraaier,
- Ringsleutel 10
- Koord
- Pin
- Markeerspray

Benodigde gereedschappen voor betonwerkzaamheden zijn niet genoemd.

Extra benodigd materiaal

- Bodembeschermvlies
- Wateronderhoudsproducten

Nuttige toebehoren

- Bodemuiger
- Schepnet
- Afdekzeil
- Drijvende dosering
- Watertestapparaat
- Beluchting

Meegeleverde veiligheidsstickers



Wijzen op het risico van duiken



Toezicht op kinderen door volwassene



Wijzen op het risico van verdrinken



Belangrijk voor het opzetten

Op de eerste plaats hartelijk dank, dat u heeft gekozen voor een kwaliteitsproduct van Waterman. Onze Basic-zwembaden profiteren van tientallen jaren knowhow, elke in de loop der jaren steeds verder is ontwikkeld. Onze productiefaciliteit voor deze zwembaden ligt in de Elzas direct achter de Duitse grens en worden

door onze medewerkers ook in het hoofdkantoor in Wendlingen am Neckar (bij Stuttgart) constant bewaakt en verder ontwikkeld. Lees deze handleiding zorgvuldig door en aarzel niet om bij vragen direct contact met ons op te nemen.

KEUZE VAN DE LOCATIE

Bepaal eerst, of het gekozen zwembad inderdaad zonder bouwvergunning of andere formaliteiten op de gekozen locatie mag worden opgesteld. Hierbij met er ook rekening mee worden gehouden, dat er geen leidingen (gas, water, stroom, telefoon enzovoort) in het montagegebied van uw nieuwe zwembad aanwezig zijn. Ingebouwde zwembaden mogen niet in laagwater- of grondwatergebied worden geïnstalleerd.

- Zonnige locatie: wij adviseren een locatie te kiezen, die zo lang mogelijk en zoveel mogelijk zonnestraling per dag heeft.
- Bomen mogen zich niet in de directe omgeving van het zwembad bevinden, omdat deze sterke vervuiling (bladeren, naalden, pollen) en schaduw veroorzaken.

- Wind: het is optimaal, de hoofdwindrichting zodanig te gebruiken, dat vervuiling dat op het wateroppervlak valt, in de richting van de skimmer wordt gedreven.
- Logistiek/buren: voor het gebruik van uw zwembad heeft u stroom nodig (met aardlekschakelaar beveiligd), water voor het bijvullen en een afvoerwateraansluiting/rioolaansluiting. Het is zinvol het zwembad zo dicht mogelijk bij het huis, eventueel bij het terras te plaatsen maar er moet altijd op worden gelet, dat technische problemen geen schade aan het huis kunnen veroorzaken (bijvoorbeeld ontsnappend water, dat in de kelder stroomt). Let er ook op, dat buren niet te veel gestoord worden en men de locatie zo beschermt mogelijk (privésfeer) kiest.

JUISTE KEUZE VAN TOEBEHOREN

Voor uw zwembad zijn een aantal zinvolle toebehoren leverbaar, die deels niet of slechts moeilijk naderhand kunnen worden toegepast. Hiertoe behoren in de eerste plaats alle inbouwonderdelen (bodemafoer bedoeld ook voor een verbeterde waterdoorstroming, extra inloopmondstukken, inbouwschijnerpers, inbouwtegenstroombestrijkingen enzovoort).

Vele onderdelen kunnen ook naderhand worden uitgerust (bijvoorbeeld zonne-installatie, warmtepomp, veiligheidsafdekking), deels is het echter wel nuttig, om bij de montage van het bassin al rekening te houden, met wat men eventueel later nog wil toevoegen.

WATERDOORSTROMING

Standaard worden onze bassins met stalen wand geleverd met een skimmeruitsparing (passend op de mini-skimmer circa 148 x 140 mm rechthoekig) en een 60 mm rond gat voor 1 inloopmondstuk, welke zich op ongeveer 80 cm daarnaast bevindt. Gaten voor alle andere inbouw delen moeten ter plaatse bij de montage van het zwembad door de monteur worden gemaakt.

Voor een verbeterde waterdoorstroming (bespaart eventueel op waterbehandelingsmiddel) kan men afhankelijk van de bassinvorm (vooral bij grotere ovale en achthoekige bassins) ook een 2e inloop-

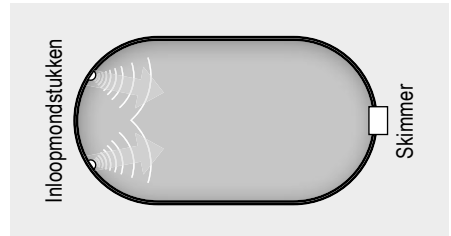

mondstuk monteren of beide inloopmondstukken tegenover de skimmer plaatsen (met behulp van een centraal aangebracht T-stuk).

FILTERSCHACHT

Speciaal voor in de grond ingebouwde bassins is het zinvol, een filterschacht te bouwen (bijvoorbeeld gemetseld van stenen). Dit heeft als voordeel, dat de filterinstallatie en andere techniek niet te zien zijn. Bovendien realiseert men een aanmerkelijke geluidsvermindering en de filterinstallatie is beschermd tegen weersinvloeden. Belangrijk is hierbij echter,

dat een goede ontwatering (inclusief aansluiting op het riool) wordt uitgevoerd, zodat ook bij een onverwachte stortregen of defect aan de filterinstallatie de filterinstallatie/elektrische installatie niet kan overstromen. Een goede ventilatie van de filterschacht voorkomt corrosieschade en moet zo mogelijk ook worden ingepland.

LEIDINGWERK

Standaard worden onze zwembaden met een 38 mm zwembadslang uitgeleverd. Deze mag niet direct in de grond worden geïnstalleerd. Wij adviseren, deze slang bij montage in de grond in een mantelbuis te installeren. Als alternatief gebruiken vele zwembadbouwers een vast leidingwerk of ook wel een 50 mm slang. Dit heeft als voordeel, dat de leidingen stabiel zijn en dankzij de gladde binnenwand en de grotere diameter wordt de weerstand

verlaagd, wat weer een positief effect heeft op de filtercapaciteit/waterdoorstroming (vraag a.u.b. na bij uw dealer, wij bieden u graag een alternatief voor u zwembad aan). Let erop bij het installeren van de slang of het leidingwerk en de skimmer en inloopmondstukken, dat deze onderdelen in geval van een defect goed toegankelijk zijn om deze eventueel te kunnen vervangen.

Opzetten van het zwembad (rond bassin)

Controleer voor het opzetten, of alle benodigde onderdelen conform de bijgeleverde stuklijst aanwezig zijn:

Zwembad diameter/diepte	Pakket profielrails Reling Q2 Bodemrail Q2	Liner met inhangplooi	Stalen wand met perforatie en 2 schroefstroken	Schroefset en schroefafdekking	Aardingsset
Ø 300 cm x 90 cm	1	1	1	1	1
Ø 350 cm x 90 cm	1	1	1	1	1
Ø 400 cm x 90 cm	1	1	1	1	1
Ø 300 cm x 110 cm	1	1	1	1	1
Ø 400 cm x 110 cm	1	1	1	1	1
Ø 500 cm x 110 cm	1	1	1	1	1
Ø 300 cm x 120 cm	1	1	1	1	1
Ø 350 cm x 120 cm	1	1	1	1	1
Ø 400 cm x 120 cm	1	1	1	1	1
Ø 450 cm x 120 cm	1	1	1	1	1
Ø 500 cm x 120 cm	1	1	1	1	1
Ø 550 cm x 120 cm	1	1	1	1	1

3 VERSCHILLENDE MONTAGEMOGELIJKHEDEN



Vrijstaand/bovengronds



Deels verzonken (opgelet: het ingebouwde deelbe-reik van het bassin moet aan de achterkant met schraal beton worden gevuld)



Compleet ingebouwd (alleen met betonvulling (20-30 cm) mogelijk). Het bassin mag niet langdurig zonder water gevuld blijven staan.

BODEMVOORBEREIDING ZWEMBAD

De beste ondergrond voor uw zwembad is een betonnen plaat (dikte circa 20 cm), die echter wel 100% waterpas moet zijn (terrassen enz. zijn kritisch/niet geschikt, want deze zijn onder afschot gemaakt).

1. Markeer het opstellingsvlak door een paal in de grond te slaan en dan met een koord en markeerspray of een meelfles een cirkel te maken.

Als alternatief kunt u bij kleinere zwembaden ook zonder betonnen plaat opstellen, wanneer u op het volgende let:

2. Gras, planten, wortels geheel verwijderen
3. De bodem zover afgraven, tot de ondergrond 100% waterpas is (nooit ompspitten en ook geen zand voor bijvullen gebruiken). De ondergrond moet 100% horizontaal zijn, maximale afwijking = 1 cm over het gehele opstellingsoppervlak, draagkracht van de ondergrond minimaal 1,2 t (bij bassindiepte 1,20 m) respectievelijk 1 t (bij bassindiepte 0,90 m)

Het zwembad moet op natuurlijke grond staan, nooit op een helling. Comprimeer de ondergrond met een trilplaat. De opstellingsplaats van het zwembad moet in diameter minimaal 20 cm groter zijn dan de eigenlijke zwembadmaat. Bij inbouw in de grond de vulling achter de and overeenkomstig aanpassen (bij nadrukkende grond adviseren wij een betonvulling van 30 cm).

Inbouw bodemafvoer (optie, behoort niet tot de levering): u kunt naast de skimmer ook een bodemafvoer inbouwen. Deze geeft u de mogelijkheid, een betere bassinhydraulica en doorstroming van uw zwembad te realiseren. Bij de montage van een bodemafvoer is een betonplaat nodig die iets lager in het midden van het bassin moet komen te liggen.

Afmetingen zwembad	Koordlengte
300 cm	160 cm
350 cm	185 cm
400 cm	210 cm
500 cm	260 cm
550 cm	285 cm

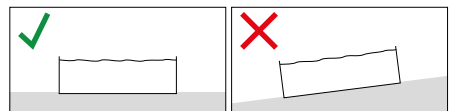
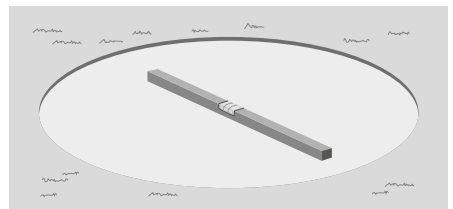
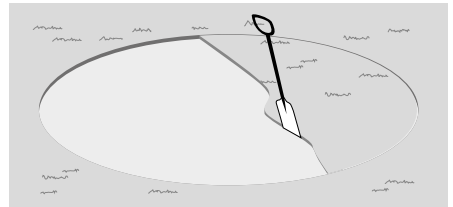
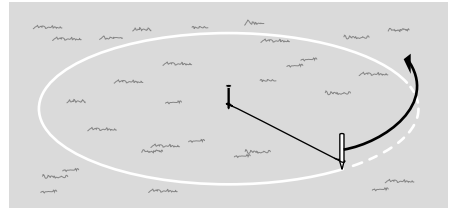

Gebruik de afzuigfunctie van de bodemafvoer alleen, wanneer er geen badgasten in het zwembad aanwezig zijn, omdat anders gevaar ontstaat door de afzuiging op de bodem.

VLIES UITLEGGEN

Nadat de grondvoorbereiding is afgerond en de ondergrond 100% waterpas is, moet een synthetisch bodembeschermingsvlies (niet meegeleverd) worden uitgelegd. Reinig de ondergrond nogmaals grondig en verwijder alle stenen/oneffenheden, die voor de folie een gevaar kunnen betekenen.

Leg het vlies met de randen tegen elkaar en fixeer dit met dubbelzijdig plakband of leg het overlappend. Het vlies moet aan de buitenzijde ongeveer 10 cm groter zijn dan de zwembadmaat (zonder beschermingsvlies heeft u geen aanspraak op garantie voor de folie).

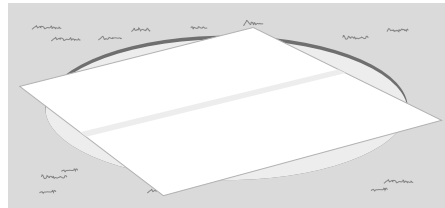
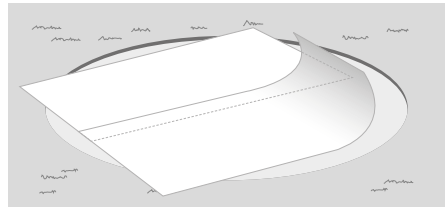

BODEMRAILS MONTEREN

Als volgende stap worden nu de bodemrailsegmenten met behulp van de verbindingsbuisjes samengesteld.

Let erop, dat de bodemrails uiteindelijk op de lengte van de stalen wand moet worden ingekort.

Voor ovale en achthoekige zwembaden raden wij aan om de verkorting halverwege de curve uit te voeren, zodat de geometrie van het zwembad niet vervormt.

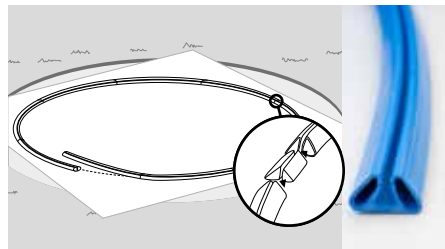

OPSTELLEN VAN DE STALEN WAND

Niet opstellen bij krachtige wind, er moeten minimaal 3 personen helpen, zodat de stalen wand niet knikt/omvalt. Voor de stabilisatie kunnen tijdelijk relingsegmenten boven op de opgestelde stalen wand worden geplaatst. Draag absoluut veiligheidshandschoenen, omdat de stalen wand scherp kan zijn. Plaats de stalen wand op houten planken en rol deze voorzichtig uit. De stalen wand wordt in de bodemrail geplaatst (witte zijde naar buiten). Eventueel kan het nuttig zijn met een plank van bodemrails van onderen in de stalen wand te drukken. Let erop, dat de skimmeruitsparing (deze komt u tegen, wanneer u de stalen wand circa 1 meter afrolt) zicht aan de bovenkant van de stalen wand bevindt. Breek de skimmeruitsparing uit.

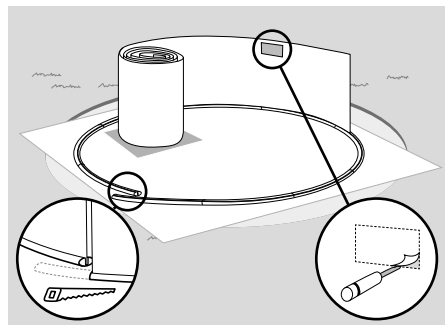

STALEN WAND VERBINDEN (SAMENSCHROEVEN)

De uiteinden van de stalenwand over elkaar plaatsen, zodat de gaten van de beide stalen wanden exact over elkaar liggen. Voor de stabilisatie zijn 2 schroefstroken meegeleverd, deze moeten van binnen en buiten worden geplaatst (zie afbeelding). De schroeven worden met de schroefkoppen aan de binnenkant geplaatst en van buiten wordt eerst op elke schroef een vulring en daarna de moer aangebracht (vast Schroeven met een ring- of steekslut SW10). Aan de binnenkant de schroefkoppen met een dik pakket of isolatietape (niet meegeleverd) bedekken, zodat de liner hierdoor later niet kan worden beschadigd.

De schroefkoppen worden dan tenslotte met de blauwe afdekbeschermstrook beveiligd (van buiten opgestoken), zodat niemand ietsel kan ophopen aan de schroefuiteinden.

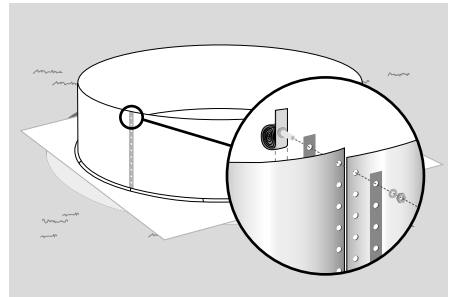

Belangrijk:

Trek alle schroeven vast aan en controleer dit regelmatig. Losse bouten kunnen scheuren in de stalen wand tot gevolg hebben.

ZWEMBAD AARDEN (POTENTIALVEREFFENING)

Boor een gat \varnothing 5 mm vlak boven de bodemrail in de stalen wand. Hier bevestigt u de meegeleverde aardingsset (zie tekening) en verbindt u de kabel met een circa 30 cm lange metalen aardpen (niet meegeleverd), die u in de grond verankert. Bij vullen met beton hier doorheen tot in de grond installeren. Bij opzetbassins de aardpen zover in de grond slaan, dat deze geen lichamelijk letsel kan veroorzaken. Opgelet: conform DIN/VDE-voorschriften mogen

elektrische installaties alleen door geautoriseerde installateurs worden uitgevoerd.

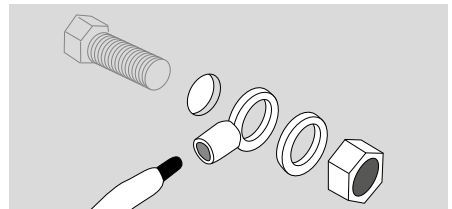

MONTAGE VAN OVERIGE ONDERDELEN

Voor het inhangen van de liner alle benodigde gaten in de stalen wand voor overige inbouwdeelen (bijvoorbeeld 2e inloopmondstuk, schijnwerper, tegenstroom-

installatie enzovoort) aanbrengen, alle spanen en metaaldeeltjes grondig verwijderen en de snijranden met zinkspray tegen roest beschermen.

INBOUW/MONTAGE VAN DE LINER:

Wij adviseren, de liner al een dag voor de montage uit de verpakking te nemen en deze uit te rollen. Zo voorkomt u knikvouwen door het transport. Wees uiterst voorzichtig bij het omgaan met de liner (nooit met schoenen betreden, niet over de bodem slepen enzovoort). Voor mechanische schade, die ontstaat tijdens de montage, kan de fabrikant niet aansprakelijk worden gesteld. Let ook op eventueel nog aanwezige metaalspanen en vuilresten, deze moeten voor de montage van de liner compleet zijn verwijderd.

Houd er rekening mee dat de PVC-liner van uw zwembad met een ondermaat is gefabriceerd, zodat deze later zonder vouwen in het bassin ligt. Daarom moet de folie bij een buitentemperatuur van circa 20 tot 25 °C worden ingebouwd, omdat deze dan het best rekbaar is. De folie mag nooit zonder bodembeschermvlies worden geïnstalleerd, in geen geval direct op Styropor of andere materialen, omdat deze bijvoorbeeld door het vrijkomen van weekmakers onherstelbare schade aan de folie kunnen veroorzaken.

Omdat de liner wat kleiner is, als het zwembad, moet deze deels onder het uitoefenen van trekkracht en druk worden ingehangen. Wee niet bang, de folie heeft een rekbaarheid van meer dan 10%.

Plaats het folie eerst in het midden van het bassin, en vouw dit uit elkaar. Bij de achthoekige en ovale bassins begint u in het midden met de montage en werkt dan langzaam naar de buitenliggende kopse kanten van het zwembad. Let op de verticale lasnaad van de binnenfolie: deze mag nooit in de omgeving van een inbouwdeel (skimmer, inloopmondstuk, enzovoort) liggen, omdat deze anders op die plaats niet goed afdicht.

De liner wordt nu boven op de stalen wand met behulp van de inhangplooi (dat is de aangelaste versteviging aan de bovenrand van de folie) ingehangen. U kunt de liner tijdelijk bijvoorbeeld met wasknijpers fixeren, terwijl u deze nog uitricht.

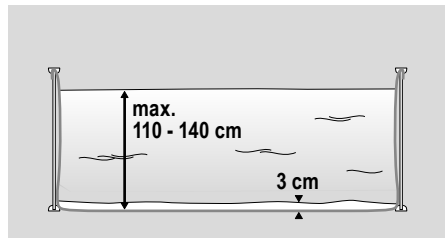

Vul eerst slechts ongeveer 1 tot 2 cm water in het bassin en controleer na de montage van de folie op de buitenste stalen wand, of het waterpeil overall even hoog staat. Wanneer dit niet het geval is, staat het zwembad scheef en moet de ondergrond worden aangepast of gecorrigeerd (deze controle nogmaals uitvoeren, wanneer het zwembad helemaal is gevuld omdat de ondergrond door het gewicht van het water nog verder zou kunnen comprimeren).

Nu moet u de folie uitrichten en alle nog aanwezig vouwen naar buiten toe richting de stalen wand wegschuiven. Houd er rekening mee, dat vouwen alleen kunnen worden verwijderd, wanneer maximaal 3-5 cm water in het bassin staat, daarna is het door de druk van het water niet meer mogelijk, de vouwen weg te werken.

Gebruik uitsluitend leidingwater en nooit bronwater (problemen met de waterkwaliteit, bruin water is het gevolg).

MONTAGE VAN DE RELING (KWALITEIT Q2):

Deze wordt gemonteerd nadat de folie is geplaatst en zonder vouwen is geïnstalleerd. Met de verbindingsbuisjes worden de afzonderlijke relingsegmenten verbonden en aan het uiteinde wordt, net zoals bij de bodemrail, het laatste segment op de juiste lengte van de stalen wand aangepast. Let erop, dat u de afzonderlijke relingsegmenten goed samensteekt, zodat later geen ruimte tussen de segmenten zichtbaar is. Omdat de reling Q2 met nauwe toleranties is gefabriceerd, zodat deze later ook echt goed vastzit op de stalen wand, adviseren wij, deze voorzichtig met een rubberen hamer vast te kloppen.

MONTAGE VAN DE INBOUWDELEN:

Alle inbouwdeelen (skimmer, inloopmondstukken, schijnwerper enzovoort) mogen pas worden ingebouwd, wanneer het waterpeil tot kort onder de uitsparing in de stalen wand is toegenomen.

BETON VULLEN

Bij in de grond ingebouwde bassins is een betonvulling absoluut noodzakelijk (20 cm, bij nadrukende grond = 30 cm). Hiervoor gebruikt u een kiezel-cement-mengsel (korrelgrootte 0 tot 8) in een verhouding 8:1 aardvochtig.

De betonvulling moet over de gehele inbouwomtrek van het zwembad worden aangebracht, anders bestaat het gevaar, dat bij het waterverversen de wand door de grond wordt ingedrukt. Lijm eerst een watervaste Styrodur-plaat (circa 2 cm dik) aan de buitenkant tegen de stalen wand (voor thermische isolatie en ter bescherming van de stalen wand), en vul dan laagsgewijs aan de buitenkant het schraal beton in de tussenruimte tussen bassin en grond. Hierbij moet het waterpeil in het zwembad altijd ongeveer 30 cm hoger zijn dan de vulling. Het schraal beton niet comprimeren en geen betonpomp gebruiken. Altijd lagen van circa 30 cm met beton

Voor de leuning kunt u gebruik maken van de bredere Profiel (kwaliteit Q5, zie foto).



Anders kunnen scheuren of lekkage in de folie ontstaan, wanneer later het waterpeil wordt verhoogd en hierdoor het folie nog wat naar beneden zakt.

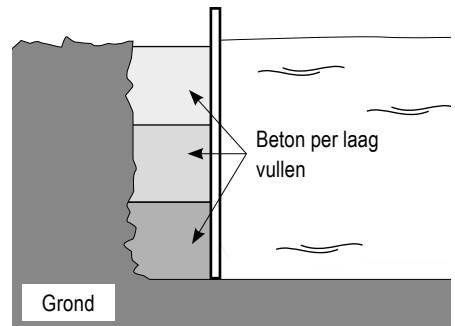

vullen, minimaal 1 dag laten uitharden en dan pas de volgende laag aanbrengen.

Opbouw van het zwembad (achtvormig bassin)

Controleer voor het opzetten, of alle benodigde onderdelen conform de bijgeleverde stuklijst aanwezig zijn:

Zwembad buitenmaten/diepte (m)	Pakket profielrails Reling Q2 / bodemrail Q2	Liner	Zitplankpakket	Steunpaar (2-deelig)	Basisdrager 2048 mm met aansluitflens (M33362)	Basisdrager 1738 mm met aansluitstrips (M89315)	Basisdrager 2980 mm eendelig (M89300)	Schroefpakket en schroefafdekstrip	Stalen wand met perforatie en 2 schroefstroken	Aardingsset
4,70x3,00x0,90	1	1	1	1			1	1	1	1
4,70x3,00x1,20	1	1	1	1			1	1	1	1
5,40x3,50x1,20	1	1	1	1		2		1	1	1
6,50x4,20x1,20	1	1	1	1	2			1	1	1

Controleer ook exact de lengte van de meegeleverde stalen drager, voordat deze in het beton wordt aangebracht.

3 VERSCHILLENDE MONTAGEMOGELIJKHEDEN



Vrijstaand/bovengronds



Deels verzonken
(opgelet: het ingebouwde deelbereik van het bassin moet aan de achterkant met schraal beton worden gevuld)



Compleet ingebouwd
(alleen met betonvulling (20-30 cm) mogelijk). Het bassin mag niet langdurig zonder water gevuld blijven staan.

BODEMVOORBEREIDING ACHTVORMIG BASSIN

De beste ondergrond voor uw zwembad is een betonnen plaat (dikte circa 20 cm), die echter wel 100% waterpas moet zijn (terrassen enz. zijn kritisch/niet geschikt, want deze zijn onder afschot gemaakt).

1. Markeer het opstellingsvlak door twee palen op afstand A (zie tabel) in de grond te slaan en dan met een koord (lengte zie tabel) en markerspray of een meelfles twee cirkels te maken.

Als ondergrond voor uw achthoekige Basic-zwembad adviseren wij een betonnen plaat met stalen wapening (dikte 20 cm). De ondergrond moet in elk geval een draagkracht van minimaal 1,2 t (bassindiepte 1,20 m) of 1,0 t (bassindiepte 0,90 m) hebben. De ondergrond moet 100% waterpas zijn, maximale afwijking is 1 cm over het gehele opstellingsoppervlak van het zwembad. Bij grotere afwijkingen riskeert u het instorten van het gehele zwembad.

De opstellingsplaats van het zwembad moet in diameter minimaal 20 cm groter zijn dan de zwembadmaat (zie koordlengte conform tabel. Bij inbouw in de grond de vulling achter de and overeenkomstig aanpassen (bij nadrukkende grond adviseren wij een betonvulling van 30 cm). In dit geval de koordlengte met 10 cm vergroten (conform voorgaande tabel).

In het midden van de betonnen plaat moet u in elk geval rekening houden met een sleuf van 240 mm breed en 255 mm diep waar later de stalen drager wordt geplaatst en met beton wordt gefixeerd. (lengte van de sleuf zie tabel op de volgende pagina).

De stalen drager wordt circa 22,5 cm in de bodemplaat neergelaten (tot de hoogte van de bevestigingsstrips van de aansluitstukken van de bodemrails).

Afmeting zwembad	Koordlengte "R"	Afstand "A"
470 x 300 cm	170 cm	170 cm
540 x 350 cm	195 cm	190 cm
650 x 420 cm	230 cm	230 cm

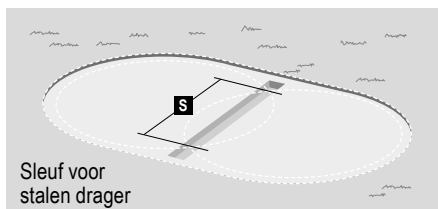
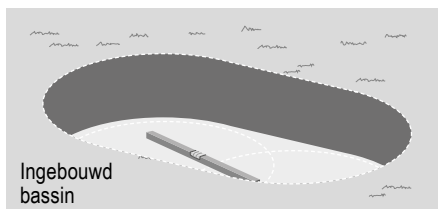
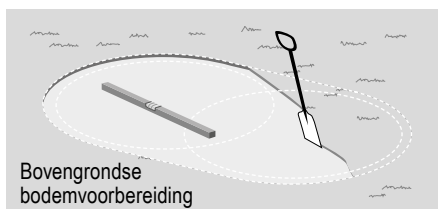
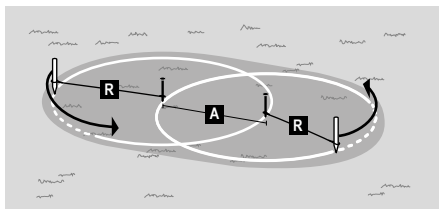

MONTAGE VAN STALEN STEUN

Afhankelijk van de bassinmaat zijn verschillende stalen dragers nodig voor uw zwembad (zie stuklijst). Monteer de bij uw bassin behorende stalen dragers conform de hierna getoonde schets. Let erop, dat alle schroefverbindingen werkelijk vast en goed zijn gemonteerd.

Afmeting zwembad	Sleuf-lengte	Steun-afstand "S"
470 x 300 cm	320 cm	248,0 cm
540 x 350 cm	370 cm	297,5 cm
650 x 420 cm	440 cm	359,6 cm

Controleer de steunafstand van de afgemonteerde steunen nogmaals aan de hand van de volgende tabel. Hier ziet u ook de benodigde maat voor de sleuven voor het plaatsen van de steun.

OPSTELLEN EN FIXEREN VAN DE STALEN STEUNDRAGER

Voorgemonteerde steeneenheden in de sleuf plaatsen. Steeneenheid exact verticaal uitrichten. Vlak met de grond de betonplaat gieten (inbouwdiepte circa 22,5 cm), zodat de strips voor bevestiging van de bodemplaat op de bovenkant van de betonplaat aansluiten.

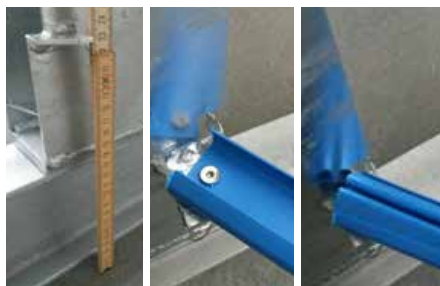

Inbouwdiepte van de stalen drager (circa 22,5 cm)

Montage van de aansluitstukken bodemrails

Opsteken van de bodemrail aan de stalen drager

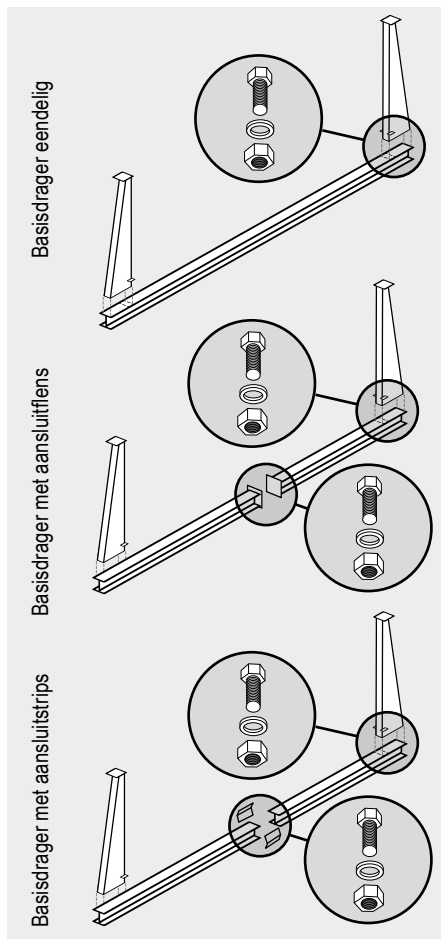

PLAATSEN VAN HET BODEMBESCHERMINGSVLIES EN DE BODEMRAILS

Nadat de ondergrond is voorbereid, het bodembeschermingsvlies (niet bij elk bassin meegeleverd) uitspreiden. Randen laten overlappen (dat kan echter zichtbaar worden door de liner heen) of tegen elkaar aansluitend leggen en met dubbelzijdig plakband aan de onderkant fixeren. Nu de bodemrails met de verbinders in elkaar steken. Begin altijd bij de stalen drager bij de bodemrailaansluitstukken. De juiste lengte van de bodemrails wordt pas duidelijk na het instellen van de stalen wand; de bodemrails moeten dan passend worden ingekort.



Opgelet: bij de achthoekige bassins leveren wij altijd 2 complete sets bodemrails voor de betreffende ronde bassinmaat (dus bijvoorbeeld bij een achthoekig bassin 470 x 300 cm ontvangt u 2 x bodemrails 300 cm rond) en daarom zijn er altijd een paar segmenten over.

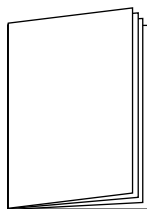
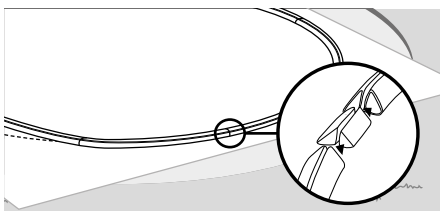
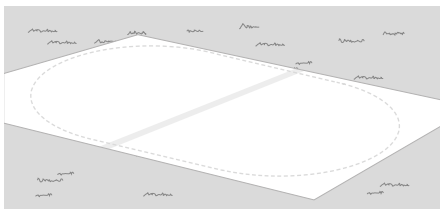
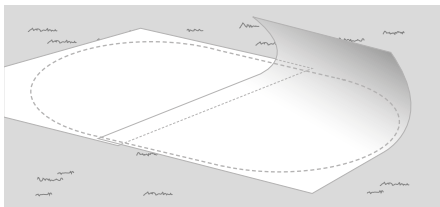

OPSTELLEN VAN DE STALEN WAND, MONTAGE VAN DE LINER, RELING EN BETONVULLING

Alle overige montageschappen en op te volgen voorschriften zijn gelijk aan die van een rond bassin, lees hiervoor verder op pagina 15 van deze handleiding.

MONTAGE VAN DE ZITPLANK

Tot slot schroeft u de meegeleverde zitplanken boven op de stalen drager:

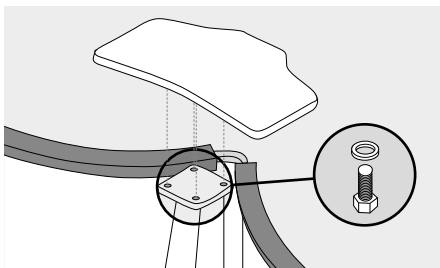

Opbouw van het zwembad (ovaal bassin)

Controleer voor het opzetten, of alle benodigde onderdelen conform de bijgeleverde stuklijst aanwezig zijn:

Zwembad diameter/diepte	Pakket profielrails Reling Q2 Bodemrail Q2	Liner met inhangplooi	Stalen wand met perforatie en 2 schroefstroken	Schroefset en schroefafdekking	Aardings-set
490 x 300 x 120 cm	1	1	1	1	1
623 x 360 x 120 cm	1	1	1	1	1



Opgelet: ovale bassins mogen alleen compleet verzonken in de grond worden ingebouwd. Een vrije opstelling bovengronds is uit statische overwegingen niet mogelijk. Bij hellingen in geen geval verhogingen toepassen. Schuintes moeten worden afgegraven. Taluds

moeten met steunmuren worden verstevigd of sterk worden afgevlakt. Het zwembad kan in geen geval een helling ondersteunen. Bij optredend grondwater moet een drainage worden voorzien. De bouwput mag niet tot in het grondwaterpeil reiken.

MATEN VAN DE BOUWPUT

Bij de bassindiepte 1,20 m moet de bouwput minimaal 100-120 cm diep zijn (plus de extra voor de bodemplaat benodigde diepte).

De bodem in de nabijheid van de bouwput moet

aan de statische eisen voldoen. Er moet een vaste bodem aanwezig zijn en deze mag nooit uit opgeworpen aarde bestaan. De maten voor de bouwput zijn vermeld in de volgende tekening/tabel.

GIETEN VAN DE BETONPLAAT

Wij adviseren, dat onder de betonplaat een circa 15 cm dikke kiezellaag wordt aangebracht als drainage/vorstbescherming. De daarop aangebrachte betonplaat moet minimaal 10 tot 15 cm dik zijn en in alle gevallen met een stalen wapening (Q188A) worden versterkt. In het gebied, waar later de steunmuren moeten komen, extra wapening ingieten, welke later een verbinding tussen de betonplaat en de steunmuren vormen. De betonplaat moet in het gebied, waar later de steunmuren komen, een extra diepte van minimaal 16 cm krijgen (dus hier in totaal een diepte van circa 31 cm).

Afmeting zwembad	„A“	„B“	„C“
490 x 300 cm	360 cm	540 cm	230 cm
623 x 360 cm	420 cm	673 cm	320 cm

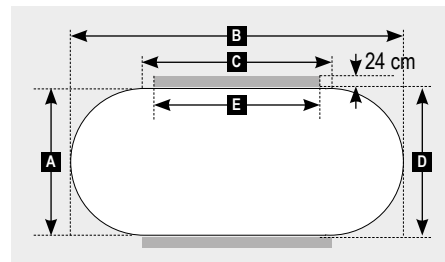

UITVOEREN VAN DE ZIJ-STEUNMUREN

Na het uitharden van de betonplaat worden de zijsteunmuren gemaakt (maten zie tabel hiernaast). Hiervoor kunt u naar keuze holle stenen, die met beton worden volgegoten gebruiken of ook montagewandstenen of betonstenen met dikte 24 cm. Belangrijk is, dat de stenen met 8 mm wapeningsstaven worden versterkt (zie tekening) en inwendig compleet met beton worden volgegoten. De stenen onder verzet metselen.

Let op de droogtijden voor het gebruikte betond, dit kan afhankelijk van het soort en de kwaliteit tot 21 dagen duren. Pas na het compleet uitharden kunt u beginnen met de verdere montage van het zwembad. Let er in elk geval op, dat de zijsteunmuren niet vrij mogen staan; deze moeten geheel in gecompriëerde grond zijn aangebracht. De rondingen aan de kopse kanten van uw ovals zwembad moeten dan later ook over de gehele diepte van een betonvulling worden voorzien (in lagen van 20 tot 30 cm, afhankelijk van de kwaliteit van de grond).

Afmeting zwembad	Afstand "D"	Lengte "E"
490 x 300 cm	304 cm	190 cm
623 x 360 cm	364 cm	263 cm

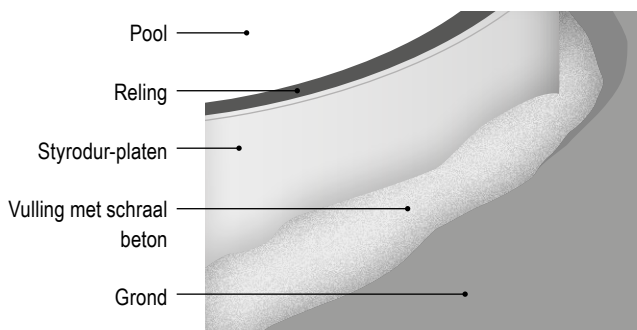
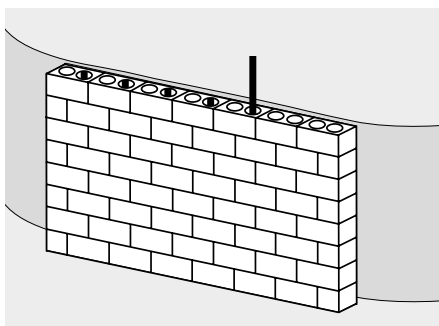
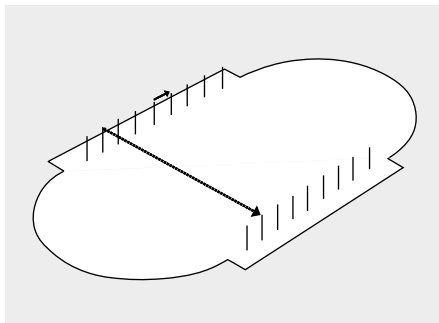

BEVESTIGING VAN DE STALEN WAND AAN DE STEUNMUUR

Let erop na het opstellen van de stalen wand, dat deze in het bovenste gebied (circa 10 cm onder de reling) met pluggen en platkopschroeven op de zijsteunmuur moet worden bevestigd. Wij adviseren (afhankelijk van de bassinmaat) op een afstand van telkens 50 cm 1 plug (6 mm) te plaatsen en de stalen wand met een platkopschroef te fixeren. Daarna de schroefkoppen met een PVC-compatibel plakband (niet meegeleverd) aan de binnenkant afdekken (als bescherming voor de liner).

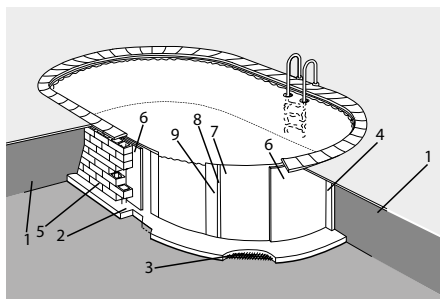

1 = grond	5 = steunmuur
2 = betonplaat	6 = Styrodur-plaat 20 mm
3 = stalen wapening van de betonplaat	7 = stalen wand
4 = betonvulling	8 = steekprofiel
	9 = liner

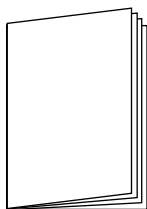

OPSTELLEN VAN DE STALEN WAND, MONTAGE VAN DE LINER, RELING EN BETONVULLING

Alle overige montageschappen en op te volgen voorschriften zijn gelijk aan die van een rond bassin, lees hiervoor verder op pagina 15 van deze handleiding.

Onderhoud van uw zwembad

MECHANISCHE EN CHEMISCHE WATERBEHANDELING

Voor het verwijderen van alle vuildeeltjes, die in het water terecht komen en voor de circulatie, is het noodzakelijk, een filterinstallatie op uw zwembad aan te sluiten. Deze wordt aangesloten via een inbouwskimmer en het gereinigde water komt terug via het inloopmondstuk. Daarnaast moet het water chemisch worden behandeld. Hiervoor is het nodig, de pH-waarde (optimaal = 7,2, tolerantiegebied = 7,0 tot 7,4) regelmatig te controleren en eventueel te

regelen. Voor de desinfectie en de oxidatie kunnen naar keuze chloorproducten of als alternatief zuurstofcomponenten worden gebruikt. Doseer waterbehandelingsmiddel nooit direct in het zwembad, maar altijd via een drijvende dosering of via een externe chloorsluis respectievelijk doseerinstallatie. Wanneer bijvoorbeeld chloortabletten in het water vallen, kunnen deze de folie permanent beschadigen of doen verkleuren.

ONDERHOUD VAN DE LINER

Door het gebruik van het benodigde desinfectiemiddel kan in de loop der tijd een lichte verkleuring van de liner ontstaan. De bovenste vuil-/vetrand ter hoogte van de waterspiegel kunt u met onze randreiner verwijderen, voor de voorjaars schoonmaak (bij leeg zwembad) is onze zure basisreiner de beste

oplossing want deze verwijdert ook kalkafzettingen. Kleine gaatjes in de liner kunnen bijvoorbeeld met een reparatieset/onderwaterlijm worden gerepareerd. Voer regelmatig schoon water toe en ververs het water compleet minimaal elke 2 jaar.

OVERWINTEREN

Alle zwembaden met stalen wand zijn winterhard en moeten in gevulde toestand overwinteren. Laat het water maximaal zakken tot onder de skimmer; het inloopmondstuk kunt u met een afsluitdop afsluiten. In de herfst voor het overwinteren een winterschermingsmiddel in het zwembadwater doseren waarmee het water vernieuwen in het voorjaar wordt voorkomen. Nooit ijs op het zwembad stukslaan of in de winter op het ijs lopen of schaatsen. Beschadigingen van de liner kunnen in de winter waterverlies tot gevolg hebben en het instorten van het zwembad veroorzaken. Controleer dit regelmatig. Sluit het

zwembad in de herfst met een winterhard afdekzeil. Gebruik geen balken of andere zelfgebouwde afdekinrichtingen, omdat deze eventueel het zwembad kunnen beschadigen. Let erop, wanneer het waterpeil voor de winter is verlaagd, dat het gebruikte afdekzeil groot genoeg is, zodat deze toch op het wateroppervlak ligt. Wanneer er een holle ruimte wordt gevormd onder het afdekzeil, kan dit door de druk van het regenwater onder bepaalde omstandigheden ernstige schade aan het zwembad tot gevolg hebben tot zelfs het knikken van de stalen wand.

GARANTIEVOORWAARDEN VOOR ZWEMBASSIN

Wij verlenen voor uw Basic-zwembassin (zonder andere toebehoren zoals bijvoorbeeld pomp, trapje, enz.) 4 jaar degressieve garantie (zie garantietabel) op de houdbaarheid van de folie en de stalen wand.

De degressieve garantie omvat het volgende:

- UV-bestendigheid van de folie
- Verrottingsbestendigheid
- Stabiliteit van de lasnaad
- Doorroesten van de stalen wand (geen vlieg-roest)

Voorwaarden voor de geldigheid van de garantie:

- Het zwembad moet conform de in montagehandleiding gegeven instructies worden opgesteld.
- Overlegging van het koopbewijs met leesbare datum waaruit eenduidig blijkt, welk product is gekocht.
- Bij in de grond ingebouwde zwembaden moet de stalen wand aan de buitenkant door een water-vaste Styropor worden beschermd (standaard bassin zonder garantie bij grondinbouw). Boven-dien is een betonvulling noodzakelijk.
- Er moet een synthetisch rottingsbestendig beschermingsvlies of een bodembeschermingszeil op de schone ondergrond onder de liner worden gelegd.
- Het zwembad is geconstrueerd voor een eenmalige opbouw en is niet geschikt voor meerdere keren opbouwen en afbreken
- Waarborg dat bij opbouwen en afbreken de bescherm laag van de stalen wand niet beschadigd raakt.
- Directe controle van de volledigheid van alle geleverde onderdelen.

Algemene garantievoorwaarden:

- Stilstand of niet gebruik van het aangeschafte product gedurende de wachtperiode voor de levering van een bij de levering van het bassin ontbrekend element of voor de reparatie of vervangen is geen aanleiding tot verhuur van materiaal en/of geeft geen recht tot contractuele schadeloosstellingen, van welke aard dan ook.
- De garantie beperkt zich tot het verzenden van het door onze deskundige als defect geconstateerde onderdeel of tot de reparatie daarvan en dit naar oordeel van onze deskundige. In geen geval kan dit onderdeel aanleiding tot terugbetaling geven.
- Bij gebruik/toepassing van producten van andere fabrikanten, die niet met onze artikelen/producten compatibel zijn, behouden wij ons het voldoen aan de garantie-aanspraak voor.
- Transportkosten zijn ten laste van de eigenaar van de gereclameerde goederen.
- Alle met de vervanging of reparatie van de door onze deskundige als defect geconstateerde onderdelen verbonden kosten voor werkzaamheden, reizen, demontage, verpakking, transport, stilstand, beoordeling, bassinreiniging, opbouw, waterverlies of vervanging, behandelingschemicaliën, enzovoort en het gevaar, zijn altijd ten laste van de eigenaar en worden nooit door de garantie afgedekt
- Regelmatige controle en bevestiging van alle schroefverbindingen (modelafhankelijk)
- Wanneer het tot een gratis vervangende levering komt, heeft dit niet het opnieuw aanvangen van de verjaring conform §212 BGB tot gevolg.

GARANTIE - UITSLUITING

- Mechanische beschadigingen van elk soort
- Vliegroest en beschadiging van de stalen wand door de montage van inbouwdelen
- Wanneer reparaties worden uitgevoerd door een derde die daarvoor niet door de fabrikant of haar dochterondernemingen is toegelaten. Beschadigingen en gevolgschade, welke bijvoorbeeld door verkeerd gebruik van waterbehandelingsmiddelen zijn ontstaan
- Verkeerde montage, ook verkeerde montage van inbouwdelen of delen, die niet compatibel zijn met de in onze producten gebruikte materialen.
- Natuurlijke slijtage
- Het zwembassin mag nooit zonder water overwinteren, verkeerd gebruik (bijv. schaatsen)
- Bovendien zijn uitgesloten persoonlijk letsel, schade door natuurrampen (overstroming, wind, enz.), schade door slechte kwaliteit van de bodem (beweging, zinken, glijden, grondwater, enz.), schade door externe inwerking.

4-JARIGE DEGRESSIEVE GARANTIE

Periode	Procentuele waarde	Te betalen bedrag voor het benodigde reservedeel
Binnen 2 jaar	100 %	Volledige garantie
Vanaf het 3e jaar	75 %	25 %
Vanaf het 4e jaar	50 %	50 %

FOTO PRIJSVRAAG

Stuur ons uw foto van uw zwembad:

service@waterman-pool.com

Deze worden beoordeeld en eventueel zelfs met een prijs onderscheiden, voor zover wij deze voor promotiedoeleinden kunnen gebruiken.



Voor een eenvoudige, snelle en ongecompliceerde klachtafhandeling is het van belang het aanmeldformulier volledig ingevuld en voorzien van alle benodigde documenten (aankoopbewijs/foto) op te sturen. Het aankoopbewijs is een voorwaarde bij elke aanspraak op de garantie. Zonder aankoopbewijs kunnen wij de reclamatie helaas niet erkennen/in behandeling nemen. Duidelijke foto's van uw reclamatie helpen ons, de situatie sneller te kunnen beoordelen en verwerken. Dat bespaart u en ons onnodige kosten en wachttijd.

per post aan: Waterman klantenservice
Bahnhofstr. 68, 73240 Wendlingen
per fax aan: + 49 (0) 7024/4048-667
per mail aan: service@waterman-pool.com

Het aanmeldformulier kunt hier downloaden:
<http://reklamation.waterman-pool.com>



waterman

Indienen van een reclamatie

Waterman klantenservice
Bahnhofstr. 68
73240 Wendlingen
Tel.: + 49 (0) 7024/4048-666
Fax: + 49 (0) 7024/4048-667
E-mail: service@waterman-pool.com

Voeg aan uw reclamatie altijd een aankoopbewijs* toe! (Het aankoopbewijs is absoluut nodig, het is een voorwaarde voor elke aanspraak op de garantie. Zonder aankoopbewijs kunnen wij de reclamatie helaas niet erkennen/in behandeling nemen).

Voeg bij uw reclamatie duidelijke foto's* van de schade toe! (foto van het defecte artikel) Deze geven ons de mogelijkheid de situatie beter te kunnen beoordelen. Bovendien kan de reclamatie sneller worden behandeld en dit bespaart u en ons onnodige kosten en wachttijd.

Uw contactgegevens

Naam*

Straat*

Postcode/woonplaats*

Telefoon*

Mobiel

Fax

E-mail*

Ik heb op	bij de firma	Postcode/plaats
het product (type)	met	gekocht.
Helaas moet ik het volgende reclameren (a.u.b. zo exact mogelijke beschrijving):		
<hr/> <hr/> <hr/> <hr/> <hr/> <hr/> <hr/> <hr/> <hr/> <hr/>		
Plaats*	Datum*	Handtekening*

***Verplichte velden/documenten**

KLANTENSERVICE

Hartelijk dank, dat u voor ons product heeft gekozen. Onze producten ondergaan een strenge kwaliteitseindcontrole. Toch kan niet worden uitgesloten, dat er storingen of defecten optreden. Wanneer het door uw aangeschafte product niet optimaal werkt of op een andere wijze niet in orde is, neem dan a.u.b. direct contact op met onze klantenservice.

Onze klantenservice staat u natuurlijk ook na afloop van de garantieperiode ter beschikking.



**A.U.B. NIET
AAN HET BEDRIJF
TERUGGEVEN!**

Vragen? Problemen? Ontbrekende delen?
Onze klantenservice helpt u graag verder.

Waterman klantenservice
Bahnhofstr. 68, 73240 Wendlingen
Tel.: +49 (0) 7024/4048666
Fax: +49 (0) 7024/4048667
E-mail: service@waterman-pool.com
