

waterman

Instrucțiuni de montaj și utilizare

Română



Vă rugăm să citiți cu atenție aceste instrucțiuni
și să le păstrați pentru consultare ulterioară.

Bazin de înot Basic

**KURZANLEITUNG / QUICK START GUIDE / NOTICE SOMMAIRE / GUIDA RAPIDA
BEKNOPTE HANDLEIDING / KORTFATTAD BRUKSANVISNING / STRUČNÁ
PŘÍRUČKAG / STRUČNÝ NÁVOD / KRATKA NAVODILAG / GYORS ÚTMUTATÓ
MANUAL CU INSTRUCȚIUNI PE SCURT**

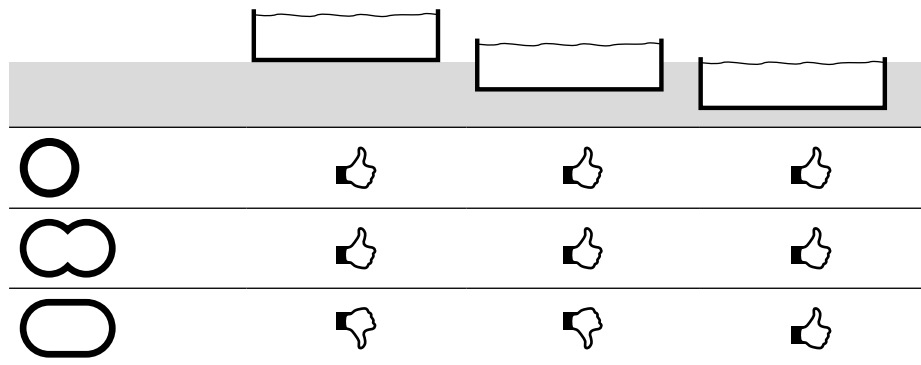

PENTRU TOATE MODELELE DE BAZINE

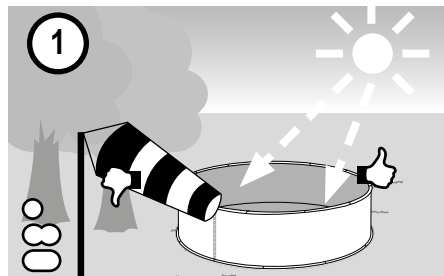

- ①
- ① D Pool-Standort wählen
 - ① UK Selection of pool location
 - ① F Sélection de l'emplacement
 - ① I Scegliere il luogo per la piscina
 - ① NL Locatie zwembad kiezen
 - ① S Välja placering för bassängen
 - ① CZ Pool-volba místa
 - ① SK Zvoľte miesto inštalácie bazéna
 - ① SI Izbira mesta za postavljanje bazena
 - ① HU Medence helyének a kiválasztása.
 - ① RO Selectarea locului de amplasare a piscinei

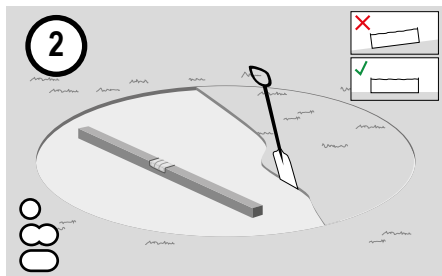

- ②
- ② D Untergrund vorbereiten
 - ② UK Preparation of the foundation/ground
 - ② F Préparation du terrain
 - ② I Preparare il fondo
 - ② NL Ondergrond voorbereiden
 - ② S Förbereda underlaget
 - ② CZ příprava podkladu
 - ② SK Pripravte podklad
 - ② SI Priprava tal
 - ② HU Felállítási hely előkészítése.
 - ② RO Pregătirea solului de bază

PENTRU CONSTRUCȚIE ÎNGROPATĂ PARȚIAL / COMPLETĂ

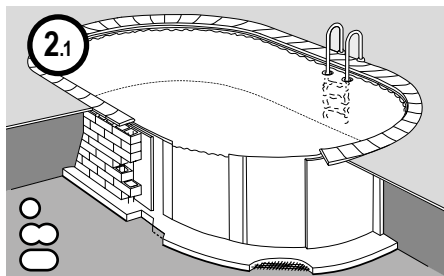

- (D) Erdreich ausheben & Betonplatte gießen
- (UK) Excavation & Casting a concrete slab
- (F) Excavation & Coulage de la dalle en béton
- (I) Eseguire lo scavo e posare la base in calcestruzzo
- (NL) Grond verwijderen & betonplaat gieten
- (S) Gräv ur marken & gjut en betongplatta
- (CZ) Odkopat zemini vybetonovat základovou desku
- (SK) Vysadiť zemini & zaliať betónovú dosku
- (SI) Zemljo odstranite & vlijite betonsko ploščo
- (HU) Ássa ki az alapot & készítse el a betonlapot
- (RO) Excavare sol și turnare placă beton

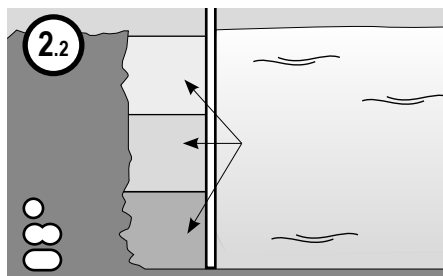

- (D) Schichtweise Betonhinterfüllung
- (UK) Concrete backfilling in layers
- (F) Remblai en béton par couches
- (I) Riempiimento calcestruzzo a strati
- (NL) Beton laagsgewijs vullen
- (S) Fyll på betong i flera skikt
- (CZ) Betonovat po vrstvách
- (SK) Vo vrstvách zaliať betónom
- (SI) Postopno v plasteh nanestite beton
- (HU) Lépcsőzetes betonozás
- (RO) Turnare beton umplutură laterală în straturi

PENTRU BAZINE ÎN FORMĂ DE OPT

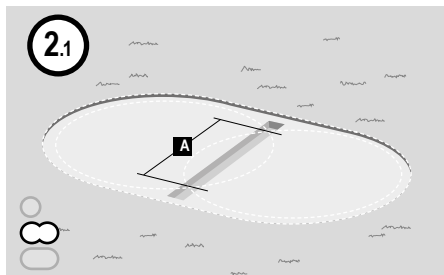

- (D) Graben für Stahlträger
- (UK) Trench for steel girders
- (F) Creusement pour poutre en acier
- (I) Scavo per trave d'acciaio
- (NL) Greppel voor stalen drager
- (S) Gräv ett dike för stålbalken
- (CZ) Vykopat pro ocelový nosníky
- (SK) Jamy pre ocelové nosníky
- (SI) Luknje za jeklene nosilce
- (HU) Acélmerevítő alapja
- (RO) Gropi pentru montanții de oțel

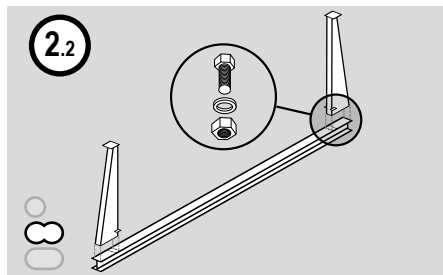

- (D) Montage der Stahlstützträger
- (UK) Assembly of steel support beams
- (F) Montage des jambes de force en acier
- (I) Montaggio delle travi di sostegno in acciaio
- (NL) Montage van stalen steun
- (S) Montera stålbalken
- (CZ) Montáž ocelových nosníků
- (SK) Montáž ocelového podperného nosníka
- (SI) Montaža jeklenih nosilnih stebrov
- (HU) Acélmerevítő szerelése
- (RO) Montarea montanților de oțel pentru reazem

PENTRU BAZINE DE FORMĂ OVALĂ

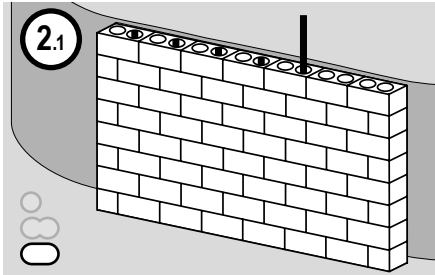

- (D) Stützmauer errichten
- (UK) Construction of retaining wall
- (F) Construction d'un mur de soutènement
- (I) Costruire il muro di sostegno
- (NL) Steunmuur maken
- (S) Bygg stödmuren
- (CZ) Vybudovat opěrnou zeď
- (SK) Postaviť oporný múr
- (SI) Naredite podporni zid
- (HU) Támasztófal építése
- (RO) Ridicarea zidului susținere

PENTRU TOATE MODELELE DE BAZINE

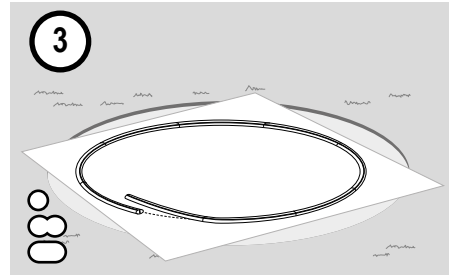

- (D) Vlies und Bodenschienen auslegen
- (UK) Installation of floor protection fleece and seat rails
- (F) Pose du tapis feutre et des rails d'assise
- (I) Posare velo protettivo e profili inferiori
- (NL) Vlies en bodemrails uitleggen
- (S) Lägga ut duk och bottenkenor
- (CZ) uložení vlákniny a dnových kolejnic
- (SK) Rozložte podložku a dnových obruč
- (SI) Postavitev flisa in talnih tračnic
- (HU) Védőfólia és alap sínek elhelyezése.
- (RO) Amplasarea păturii drenante și șinelor bazei

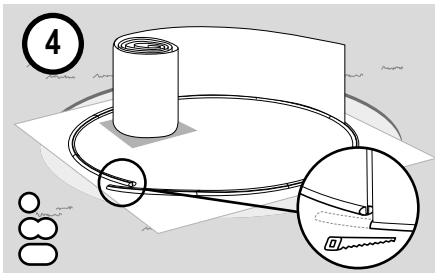

- (D) Stahlmantel aufstellen
- (UK) Installation of steel wall (jacket)
- (F) Mise en place de la paroi en acier
- (I) Disporre la lamiera
- (NL) Stalen mantel opstellen
- (S) Ställa upp stålmanteln
- (CZ) stavba ocelového pláště
- (SK) Postavte ocelový plášť
- (SI) Postavitev pločevinastega plašča
- (HU) Fémpalást felállítása.
- (RO) Amplasarea mantalei de oțel

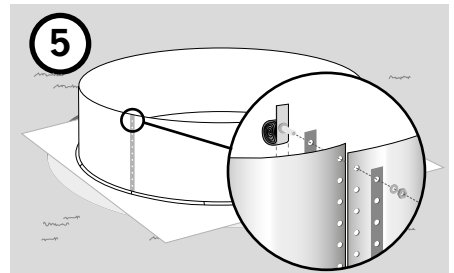

- (D) Stahlwand verschrauben
- (UK) Assembly of steel wall
- (F) Assemblage de la paroi en acier
- (I) Avvitare la parete
- (NL) Stalen wand vastschroeven
- (S) Skruva ihop stålväggen
- (CZ) ocelovou stěnu spojit šrouby
- (SK) Zoskrutkuje ocelovú stenu
- (SI) Vijačenje pločevinastega plašča
- (HU) Fémfal összecsavarozása.
- (RO) Înșurubarea peretelui de oțel



Vă rugăm respectați instrucțiunile detaliate din paginile următoare.

- Ⓓ Eine ausführliche Anleitung in Ihrer Sprache steht im Internet unter <http://download.waterman-pool.com> für Sie bereit.
- Ⓚ Detailed instructions in your language can be found on the Internet at <http://download.waterman-pool.com> for you.
- Ⓕ Une notice d'utilisation détaillée dans votre langue est disponible sur le site Internet <http://download.waterman-pool.com>
- Ⓛ Potete trovare la descrizione dettagliata nella vostra lingua in Internet all'indirizzo <http://download.waterman-pool.com>
- Ⓝ Een uitgebreide handleiding in uw taal staat op internet onder <http://download.waterman-pool.com> voor u klaar.
- Ⓢ En utförlig anvisning på ditt språk finns att ladda ner på Internet under adressen <http://download.waterman-pool.com>
- Ⓒ Podrobné pokyny ve vašem jazyce jsou k dispozici na internetu jsou pro vás připraveny pod <http://download.waterman-pool.com>
- Ⓚ Podrobný návod vo vašom jazyku nájdete na internete na stránke <http://download.waterman-pool.com>
- Ⓛ celotna navodila v Vašem jeziku najdete na spletni strani <http://download.waterman-pool.com>
- Ⓓ Részletes útmutató az Ön beszélt nyelvéen az interneten a következő címen <http://download.waterman-pool.com> áll rendelkezésére.



PENTRU BAZINE ÎN FORMĂ DE OPT

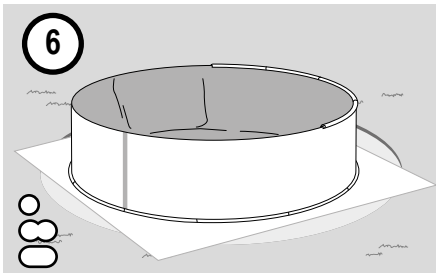

- Ⓓ Folie und Handlauf einhängen
- Ⓚ Attaching the liner and top rail
- Ⓕ Accrochage du liner et de la margelle
- Ⓛ Agganciare il liner e il profilo superiore
- Ⓝ Folie en reling inhangen
- Ⓢ Installera folien och hållskenan
- Ⓒ Zavěšení folie a zábradlí
- Ⓚ Zaveste fóliu a držadlo
- Ⓛ Napenjanje folije in ročaja
- Ⓓ Fólia és felső sín behelyezése.
- Ⓓ Suspendedarea foliei și barei mână curentă

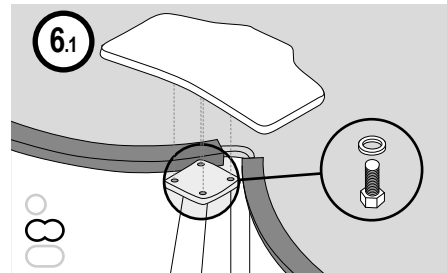

- Ⓓ Montage des Sitzboards
- Ⓚ Mounting the seat
- Ⓕ Montage du siège
- Ⓛ Montaggio panchina laterale
- Ⓝ Montage van de bevestigings-board
- Ⓢ Montera sittbrädan
- Ⓒ Montáž sedačky
- Ⓚ Montáž sedadla
- Ⓛ Montaža sedeža
- Ⓓ Összekötő, felülő lemez szerelése
- Ⓓ Montarea banchetei

SECURITATE ELECTRICĂ

- Conexiunea curentului electric pentru bazinul dumneavoastră trebuie să fie asigurată printr-un întrerupător de siguranță la curenți reziduali RCD (30 mA)
- Nu luați niciodată cu dumneavoastră în piscină aparatele electrice sau nu le atingeți în afară dumneavoastră fiind în apă.



- Instalațiile de filtrare/ pompele la 12 Volt amplasate liber trebuie să fie montate cel puțin la 3 m distanță de piscină, procedând astfel trebuie păstrată o distanță a sursei de curent de 3,5 m față de bazinul de înot.
- Vă rugăm respectați DIN VDE 0100 partea 702 pentru toate instalațiile electrice ale piscinei dumneavoastră

SECURITATE PENTRU CEI CE NU ÎNOATĂ

- Este necesară în orice moment o supraveghere continuă, activă și atentă a înotătorilor de performanță scăzută și a celor ce nu știu să înoate de către o persoană adultă competentă (se atrage atenția că există pericolul de înec a copiilor sub 5 ani).
- Este desemnată o persoană adultă competentă care supraveghează bazinul atunci când acesta este utilizat.
- Înotătorii cu performanțe scăzute și cei care nu știu să înoate trebuie să poarte echipament individual de protecție atunci când intră în bazinul de înot.
- Atunci când bazinul de înot nu este utilizat sau nu este supravegheat, sunt îndepărtate toate jucăriile din bazin și din împrejurimile sale pentru a evita atragerea copiilor către aceste jucării.

INDICAȚII DE SIGURANȚĂ ȘI AVERTIZARE

Utilizarea unui set de construcție a bazinului de înot are ca și condiție preliminară ca acesta să fie în concordanță cu prescripțiile de siguranță descrise în manualul cu instrucțiuni de exploatare și întreținere. Pentru a împiedica înecul copiilor este recomandată asigurarea accesului în bazin. Accesul la bazinele de înot trebuie astfel asigurat încât copii cu vârste de sub 5 ani să nu poată intra în apa piscinei fără a fi observați. Asigurarea se poate realiza printr-un gard sigur pentru copii sau o acoperire/ acoperiș liber a întregii piscine de asemenea sigur pentru copii completat și cu o instalație de alarmare. Toate dispozitivele de siguranță sunt mijloace ajutoare utile dar ele nu înlocuiesc o supraveghere continuă competentă de către o persoană adultă.



În timpul funcționării bazinului nu este permisă îndepărtarea dispozitivelor de acces la bazinul de înot (de ex. scări). După încheierea folosirii piscinei scările trebuie ori îndepărtate complet de la aceasta sau asigurate astfel încât să nu fie posibil un acces neautorizat (recomandăm de ex o scară de siguranță cu trepte detașabile sau rabatabile în sus și cu posibilitate de a fi încuiate).

UTILIZAREA SIGURĂ A BAZINULUI DE ÎNOT

- Nu sunt permise plonjoanele în piscină, nu săriți niciodată în apă plană (sunt posibile grave vătămări până la deces)
 - Învățați primul ajutor (resuscitare cardio-pulmonară) și îmborsățiți în mod regulat aceste cunoștințe. În caz de urgență aceasta poate face diferența dintre viață și moarte.
 - Instruiți toți utilizatorii bazinului, inclusiv copiii ce este de făcut în caz de urgență.
 - Îndepărtați complet prelatele înainte de scaldat, nu vă scufundați niciodată sub prelată.
 - Așezați scările pentru accesarea bazinului de înot pe o bază sigură rigidă și reverficate în mod regulat stabilitatea legăturilor sau la eventuale deteriorări.
 - Bazinul de înot nu se utilizează niciodată de către cineva care este sub influența alcoolului, drogurilor sau medicamentelor.
 - Nu amestecați între ele niciodată substanțele chimice pentru tratarea apei; substanțele chimice pentru bazinul de înot trebuie păstrate închise sigur în afara razei de acces a copiilor.
 - Niciodată nu vă scaldați singur, lăsați copiii și pe cei care nu știu să înoate să se scalde numai sub supraveghere și dacă este cazul cu utilizarea mijloacelor de ajutor la înot. În plus toți utilizatorii, în special copiii sunt încurajați să învețe să înoate.
 - Vă rugăm folosiți autocolantele de siguranță alăturate și fixați-le în locuri bine vizibile în zona bazinului dumneavoastră de înot (în interiorul a 2000 mm).
- 

- Aduceți în apropierea piscinei mijloace de salvare (tije, colaci de salvare, numerele de apelare urgență pentru primul ajutor).
 - Numai prin măsurarea valorii pH-ului și dezinfectări regulate puteți împiedica răspândirea în apă a germenilor purtători de boli (bacterii, viruși etc.). Vă rugăm totuși să faceți duș înainte și după scaldat. Vă rugăm să nu săriți sau să pășiți niciodată în apă puternic încălzit.
 - Vă rugăm să nu stați niciodată pe marginea bazinului și să generați mișcări exagerate ale apei în special la bazinele de înot liber amplasate deasupra solului.
 - Evitați să alergați în zona bazinului de înot (pericol de alunecare)
 - Nu permiteți niciodată animalelor (căței, pisici, pești) să se scalde în bazinul dumneavoastră de înot
 - Nu vă scaldați niciodată pe întuneric și nici în situații de intemperii periculoase (fulgere, tunete, furtună)
 - Nu înnotați/scufundați niciodată între scară și peretele bazinului (pericol de blocare)
 - Un telefon funcțional și o listă cu numerele de urgență se păstrează în apropierea bazinului de înot.
 - Nu ieșiți niciodată direct din piscină ci întotdeauna numai pe la scară. O presiune exagerată și pășitul pe peretele bazinului pot conduce la deteriorări sau la avarierea bazinului de înot. Vă rugăm nu vă așezați niciodată pe marginea bazinului/balustradă
 - Nu utilizați niciun fel aparate de curățare sau jucării cu muchii ascuțite acestea ar putea conduce la deteriorarea membranei interioare.
 - Vă rugăm controlați toate îmbinările înșurubate în mod regulat la poziție fixă și asigurați că nu sunt prezente niciun fel de colțuri cu muchii ascuțite, sau borduri la piscină respectiv la piesele accesorii (de ex. scări) de la care poate fi generată o vătămare.

INFORMAȚII DE CUMPĂRARE / DATE TEHNICE BAZINE DE FORMĂ ROTUNDĂ

Indicație:

Această piscină corespunde standardului EN 16562-1 și este un set constructiv pentru un bazin de înot amplasat pe sol.

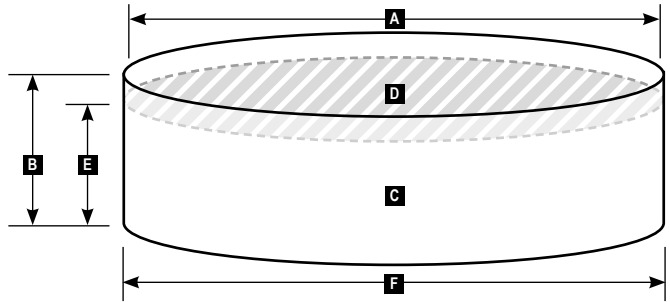

A Diametru (m)	B Înălțime (m)	C Volum (l)	D Suprafața apei	E Adâncimea max. a apei	F Dimensiunea max. exterioară	Timpul de montare (fără beton)	numărul necesar de persoane pentru montare
3,00	0,90	6.000	7 m ²	0,80 m		2 h	2 - 3
3,50	0,90	8.000	9,6 m ²	0,80 m		2 h	2 - 3
4,00	0,90	9.000	12,5 m ²	0,80 m		2,5 h	3
3,00	1,10	7.350	7 m ²	1,00 m		2 h	2 - 3
4,00	1,10	12.850	12,5 m ²	1,00 m		2,5 h	3
5,00	1,10	20.500	19,5 m ²	1,00 m		3 h	3
3,00	1,20	8.000	7 m ²	1,10 m		2 h	2 - 3
3,50	1,20	11.000	9,6 m ²	1,10 m		2 h	2 - 3
4,00	1,20	14.000	12,5 m ²	1,10 m		2,5 h	3
4,20	1,20	15.000	13,5 m ²	1,10 m		2,5 h	3
4,50	1,20	18.000	16 m ²	1,10 m		2,5 h	3
5,00	1,20	22.000	19,5 m ²	1,10 m		3 h	3
5,50	1,20	26.000	23,7 m ²	1,10 m		3 h	3

Dimensiunea bazinului + 5 cm

INFORMAȚII DE CUMPĂRARE / DATE TEHNICE BAZINE ÎN FORMĂ DE OPT

Indicație:

Această piscină corespunde standardului EN 16562-1 și este un set constructiv pentru un bazin de înot amplasat pe sol.

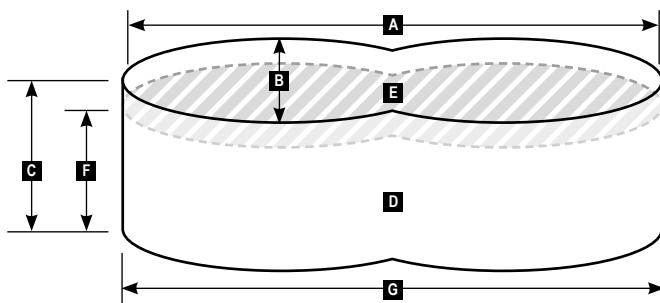

A	B	C	D	E	F	G	⌚	👤
Lungime (metri)	Lățime (metri)	Înălțime (metri)	Volum (Litri)	Suprafața apei	Adâncimea max. a apei	Dimensiunea max. exterioară	Timpul de montare (fără beton)	numărul necesar de persoane pentru montare
4,70	3,00	1,20	13.000	11,3 m ²	1,10 m	Dimensiunea bazinului + 5 cm	3,5 h	3
5,25	3,20	1,20	16.000	14,0 m ²	1,10 m		3,5 h	3
5,40	3,50	1,20	18.000	15,75 m ²	1,10 m		3,5 h	3
6,50	4,20	1,20	25.000	21,5 m ²	1,10 m		3,5 h	3



INFORMAȚII DE CUMPĂRARE / DATE TEHNICE BAZINE ÎN FORMĂ OVALĂ

Indicație:

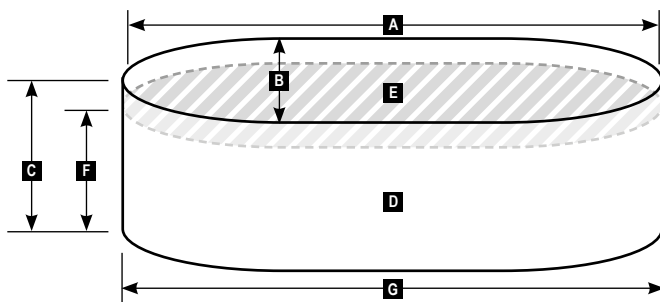
Această piscină corespunde standardului EN 16562-1 și este un set constructiv pentru un bazin de înot amplasat pe sol.



A	B	C	D	E	F	G	⌚	👤
Lungime (metri)	Lățime (metri)	Înălțime (metri)	Volum (Litri)	Suprafața apei	Adâncimea max. a apei	Dimensiunea max. exterioară	Timpul de montare (fără beton)	numărul necesar de persoane pentru montare
4,90	3,00	1,20	14.000	12,5 m ²	1,10 m	Dimensiunea bazinului + 5 cm	3 h	3
5,25	3,20	1,20	17.000	15 m ²	1,10 m		3 h	3
6,00	3,20	1,20	19.000	17 m ²	1,10 m		3,5 h	3
6,23	3,60	1,20	21.000	18,5 m ²	1,10 m		3,5 h	3

Utilizare	Bazine amplasate pe suprafața solului, bazine parțial îngropate, bazine complet îngropate		
Tip set de montare	Set de montare pentru bazinele amplasate pe suprafața solului		
Clasă de impermeabilitate la apă	WO: 0 lt		
Scule necesare pentru montare:	<input type="checkbox"/> Dreptar <input type="checkbox"/> Cu bulă de aer <input type="checkbox"/> Cazma / lopată <input type="checkbox"/> Ciocan de cauciuc, <input type="checkbox"/> Dacă este cazul placă vibratoare <input type="checkbox"/> Fierăstrău pentru fier <input type="checkbox"/> Metru pliant <input type="checkbox"/> Șurubelniță cu lamă, <input type="checkbox"/> Cheie inelară de 10 <input type="checkbox"/> Șnur <input type="checkbox"/> Țăruș <input type="checkbox"/> Spray de marcarea sau sticlă cu praf tip făină		
Scule necesare pentru lucrările de betonare nu sunt specificate.			
Material necesar suplimentar	<input type="checkbox"/> Pătură de protecție podea <input type="checkbox"/> Produse de tratare a apei		
Accesorii utile	<input type="checkbox"/> Aspirator <input type="checkbox"/> Minciog <input type="checkbox"/> Prelată <input type="checkbox"/> Dozator plutitor <input type="checkbox"/> Aparat de testare a apei <input type="checkbox"/> Iluminare		
Autocolant de siguranță anexat	 <p>Cunoștințe despre riscul săriturilor</p>	 <p>Supravegherea copiilor de către adulți</p>	 <p>Cunoștințe despre riscul înecului</p>



Important înainte de montare

În primul rând multe mulțumiri că v-ați decis pentru un produs de calitate din gama Waterman. Piscinile noastre Basic profită de un knowhow de decenii care de-a lungul anilor s-a accentuat mereu. Locațiile noastre de producție pentru aceste piscine se găsesc în Alsacia, direct după granița germană, și ele sunt verificate

în mod constant și dezvoltate tehnic în continuare de către angajații noștri în fabrica de bază din Wendlingen am Neckar (lângă Stuttgart). Vă rugăm să citiți complet cu atenție aceste instrucțiuni, iar pentru întrebări vă rugăm să nu vă sfiți să ne întrebați direct.

ALEGEREA LOCULUI DE AMPLASARE

Vă rugăm mai întâi să clarificați dacă bazinul ales este permis a fi montat într-adevăr și fără autorizație de construcție și fără alte formalități administrative la locația de amplasare selectată. În acest sens trebuie avut în vedere să nu se găsească niciun fel de conducte (gaze, apă, curent electric, telefon etc.) în zona de montare a noului dumneavoastră bazin de înot. Bazinele de înot îngropate în pământ nu este permis să fie instalate în apă de strat sau pânze de apă freatică.

- Locație de amplasare însorită:** noi recomandăm să alegeți o locație de amplasare care are per zi o radiație solară pe cât posibilă de lungă și mare.
- Copaci:** ar trebui să nu se găsească în apropierea nemijlocită a piscinei deoarece ei generează o puternică murdărire (frunze, ace, polen) și umbrire.

SELECTAREA CORECTĂ A ACCESORIILOR

Pentru bazinul dumneavoastră de înot există o multitudine de articole accesorii, care parțial nu pot/sau pot fi echipate ulterior doar cu dificultate. La acestea se numără în prima linie toate piesele atașate (sifon de pardoseală/ folosește hotărâtor la o străbateră îmbunătățită a fluxului de apă, duze de

- Vânt:** optimal să se folosească sensul principal de suflare a vântului pentru ca impuritățile ce cad pe suprafața apei să fie împinse în direcția skimmer-ului.
- Logistică/ vecini:** pentru exploatarea bazinului dumneavoastră de înot vă este necesar curent electric (asigurat cu întrerupător de siguranță la curenți reziduali RCD), apă pentru umplere și un racord la o scurgere/țeavă de canalizare. Este utilă amplasarea piscinei pe cât de posibil în apropiere de casă eventual în zona terasei, totuși ar trebui acordat atenție întotdeauna ca în cazul problemelor tehnice să nu se poată ajunge la daune aduse casei (de ex. apă revărsată care se scurge în pivniță). Vă rugăm acordați atenție și faptului să nu fie deranjați în exces vecinii respectiv să se aleagă locul de amplasare pe cât posibil de protejat (sfera privată).

admisie suplimentare, proiectoare montate, instalații în contra curent montate etc. Multe lucrări pot fi echipate și mai târziu (de ex. instalație solară, pompă de căldură, acoperire de siguranță), parțial este însă oportun să se ia în considerare imediat la montarea piscinei ce s-ar dori încă monta eventual ulterior.

FLUX DE APĂ

În construcția de serie bazinele noastre cu pereți oțel sunt livrate cu o ștanțare pentru skimmer (adaptat pentru mini-skimmer cca. 148 x 140 mm dreptunghiular) și o gaură rotundă 60 mm pentru 1 duză de admisie, care se găsește la cca. 80 cm alăturat. Găurile pentru alte piese de montare trebuie să fie decupate/ștanțate pe șantier de către montator la montarea piscinei.

Pentru o străbatere îmbunătățită a fluxului de apă (eventual economisește agenți de tratare a apei) se poate monta și o a 2-a duză de admisie (în special la bazinele mai mari de formă ovală și de opt),

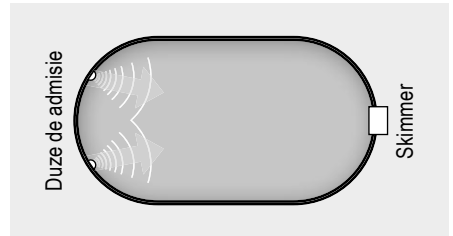

sau și plasarea ambelor duzele de admisie în fața skimmer-ului (cu ajutorul unei piese în T montate central).

PUȚUL FILTRULUI

În special pentru bazinele de înot îngropate în pământ este util să se construiască un puț pentru filtru (de ex. zidit din țigle). Acesta are avantajul că instalația de filtrare/ altă tehnică nu este vizibilă. În plus se obține o amortizare substanțială a zgomotelor și instalația de filtrare este protejată la intemperii. Totuși este important în acest sens prevederea unei

bune evacuări a apei (inclusiv racord la canalizarea de ape uzate) astfel încât în cazul unei ploii torențiale sau defecțiuni a instalației de filtrare să nu se poată ajunge la inundarea instalației de filtrare / conexiunilor electrice. O bună aerisire a puțului filtrului împiedică daunele din coroziune și ar trebui să fie inclusă în proiect.

TUBULATURĂ

În fabricație de serie piscinele noastre sunt livrate cu furtun de bazin de 38 mm. Acesta nu este permis să fie pozat direct în pământ. În cazul montării în pământ noi recomandăm să plasați acest furtun într-o țeavă goală. Alternativ mulți constructori de bazine folosesc o tubulatură fixă sau un furtun lipit de 50 mm. Acesta are avantajul că sunt conductele mai stabile și că este redusă rezistența prin partea interioară netedă precum și a diametrului mai mare,

ceea ce are un efect pozitiv asupra performanței filtrului/ fluxului de străbatere a apei (dacă este cazul informați-vă la comerciantul dumneavoastră/ vă oferim cu plăcere o tubulatură alternativă pentru piscina dumneavoastră). Vă rugăm acordați neapărat atenție la pozarea furtunului sau și a țevilor precum și a skimmer-ului/ duzelor de admisie ca aceste piese să fie fără probleme accesibile în cazul unui defect, pentru a le înlocui dacă este cazul.

Montarea piscinei (bazin rotund)

Înainte de a începe montarea vă rugăm verificați dacă există toate piesele conform listei de piese atașate:

Bazin de înot diametru/adâncime	Pachet de șine profilate Balustradă Q2 Șină de bază Q2	Membrană interioară cu șnur de suspendare	Perete de oțel cu găuri și 2 rigle de șuruburi	Set de șuruburi și acoperire șuruburi	Set de împământare
Ø 300 cm x 90 cm	1	1	1	1	1
Ø 350 cm x 90 cm	1	1	1	1	1
Ø 400 cm x 90 cm	1	1	1	1	1
Ø 300 cm x 110 cm	1	1	1	1	1
Ø 400 cm x 110 cm	1	1	1	1	1
Ø 500 cm x 110 cm	1	1	1	1	1
Ø 300 cm x 120 cm	1	1	1	1	1
Ø 350 cm x 120 cm	1	1	1	1	1
Ø 400 cm x 120 cm	1	1	1	1	1
Ø 450 cm x 120 cm	1	1	1	1	1
Ø 500 cm x 120 cm	1	1	1	1	1
Ø 550 cm x 120 cm	1	1	1	1	1

3 POSIBILITĂȚI DIFERITE DE MONTARE



Stând liber/ la nivelul solului



Îngropat parțial

(Atenție: zona parțial îngropată necesită o umplură în spatele peretelui din beton slab)



Montată îngropată complet

(este posibil numai cu umplură în spatele peretelui din beton slab (20 – 30 cm). Nu este permis ca bazinul să stea mai mult fără apă umplută.

PREGĂTIREA SOLULUI PENTRU BAZINE ROTUNDE

Cea mai bună bază pentru bazinul dumneavoastră de înot este o placă de beton (grosime cca. 20 cm), care trebuie să fie într-adevăr 100 % orizontală (terasele, suprafețele de pavaj etc. sunt critice/ neadevrate, deoarece sunt proiectate cu pante).

1. Vă rugăm să marcați suprafața de așezare prin baterea unui țărș și prin intermediul unui șnur și un spray de marcarea respectiv o sticlă cu o pulbere tip făină trasați un cerc.

Alternativ bazinele rotunde mai mici pot fi amplasate fără placă de beton dacă respectați următoarele:

2. Îndepărtați complet iarba, vegetație, rădăcinile
3. Decopertați pământul până când baza de așezare 100 % orizontală (vă rugăm să nu turnați pământ de umplutură și nici să nu utilizați nisip pentru completare).

Baza de așezare trebuie să fie 100 % orizontală, abaterea max. = 1 cm pe întreaga suprafață de așezare, capacitatea portantă a bazei cel puțin 1,2 t (la o adâncime a bazinului 1,20 m) respectiv 1,0 t (la o adâncime a bazinului de 0,90 m)

Piscina trebuie să stea pe pământ tasat niciodată în zona pantelor. Vă rugăm să tsați baza de așezare cu o placă vibratoare. Locația de amplasare a piscinei trebuie să fie în diametru mai mare cu cel puțin 20 cm decât dimensiunea inițială a piscinei. În cazul amplasării îngropate în pământ vă rugăm să adaptați corespunzător umplutura în spatele peretelui (la un pământ presat ulterior recomandăm o umplutură în spatele peretelui de 30 cm beton slab).

Montarea scurgere în bază (opțional/ nu face parte din completul de livrare): puteți monta suplimentar la skimmer o scurgere în bază. Acesta vă oferă posibilitatea obținerii unui mai bun comportament hidraulic/străbateră a fluxului bazinului dumneavoastră. În cazul montării unei scurgeri în bază este necesară o placă de beton, fiind necesar ca aceasta, în mod util, să fie ușor coborâtă centrat spre scurgere.

Dimensiuni bazine de înot	Lungimi de șnur
300 cm	160 cm
350 cm	185 cm
400 cm	210 cm
500 cm	260 cm
550 cm	285 cm

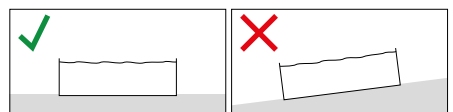
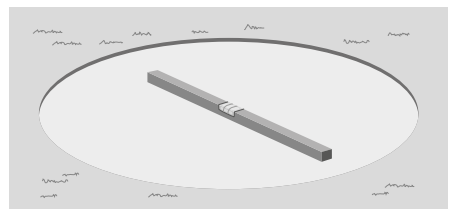
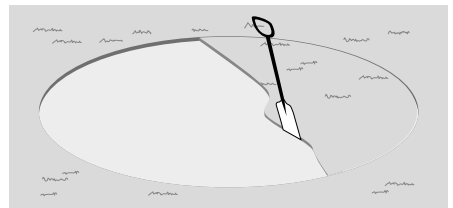
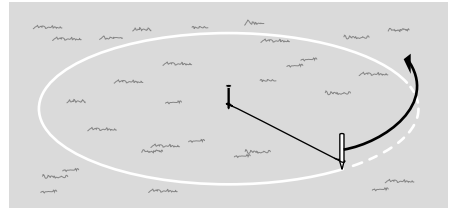

Vă rugăm utilizați funcția de aspirare a scurgerii din bază numai atunci când nu se găsesc utilizatori în piscină deoarece în caz contrar există un pericol prin aspirarea din bază.

ÎNTINDEREA PĂTURII DE PROTECȚIE

După ce este încheiată prelucrarea pământului și baza de așezare este 100 % orizontală trebuie în etapa următoare să întindeți o pătură sintetică de protecție a solului (nu face parte din completul de livrare). Vă rugăm să curățați încă o dată temeinic baza de așezare și să înlăturați toate pietrele/ denivelări care ar putea fi periculoase pentru folie.

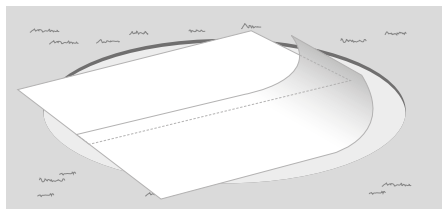

Vă rugăm să întindeți pătura de protecție fie prin derulare și fixare cu bandă dublu adezivă sau fie prin suprapunere. Pătura de protecție ar trebui să fie mai mare în exterior cu cca. 10 cm ca dimensiunea piscinei (fără pătura de protecție nu aveți niciun drept de reclamare a garanției asupra foliei).

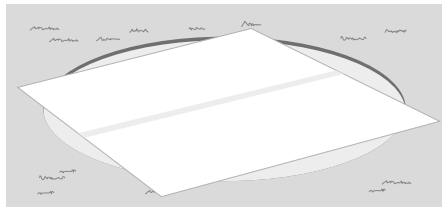

MONTAREA ȘINELOR DE BAZĂ

Ca pas următor acum se assemblează segmentele șinelor de bază cu ajutorul țevilor mici de îmbinare. Vă rugăm să acordați atenție faptului că la încheiere șinele de bază trebuie să fie scurtate la lungimea peretelui de oțel. În cazul piscinelor ovale și în formă de opt, recomandăm reducerea curburii la jumătate pe ambele părți, astfel încât geometria piscinei să nu fie deformată.

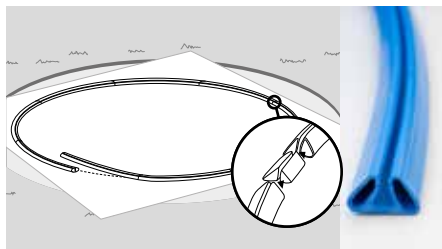

RIDICAREA PE POZIȚIE A PERETELUI DE OȚEL

Vă rugăm să nu ridicați pe poziție peretele când vântul este puternic, ar trebui să țină cel puțin 3 persoane pentru ca peretele de oțel să nu se plieze / răstoarne. Pentru stabilizare se pot introduce temporar segmente de balustradă sus pe peretele de oțel ridicat la poziție. Vă rugăm să purtați neapărat mănuși de protecție deoarece peretele de oțel poate avea muchii ascuțite. Vă rugăm așezați peretele de oțel pe o scândură de lemn și îl desfaceți cu atenție. Peretele de oțel este așezat în șinele de bază (partea albă înspre exterior). Eventual poate fi de ajutor să se apese cu o scândură șinele bazei, de jos în peretele de oțel. Acordați atenție ca preștanțarea skimmer-ului (o găsiți atunci când ați derulat peretele de oțel cca. 1 metru) să se găsească la marginea superioară a peretelui de oțel. Vă rugăm să desfaceți preștanțarea skimmer-ului.

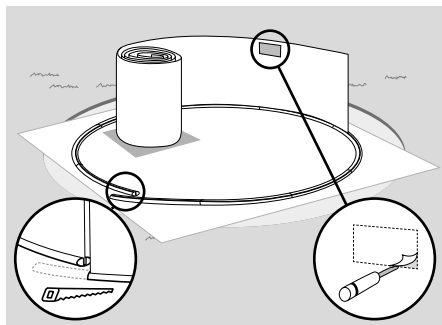

ÎMBINAREA PERETELUI DE OȚEL (ASAMBLARE PRIN ÎNȘURUBARE)

Suprapuneți capetele peretelui de oțel astfel încât găurile ambelor capete ale peretelui de oțel să stea exact unele peste altele. Pentru stabilizare există alăturat suplimentar 2 rigle de șuruburi, acestea trebuie aplicate fiecare din interior și din exterior (vezi imagine). Șuruburile se introduc cu capul șurubului din interior și din exterior mai întâi se montează la fiecare șurub o șaibă de deazem și apoi piulița (înșurubați strâns cu o cheie inelară de 10 respectiv cheie fixă). Vă rugăm să lipiți / capitonați din interior capetele șuruburilor cu o garnitură/bandă izolatoare (nu este cuprins în completul de livrare) pentru ca membrana interioară nu se poate deteriora mai târziu în timp în acest puncte.

În continuare capetele șuruburilor sunt apoi asigurate cu rigla albastră de protecție-acoperire (introduse din exterior), pentru ca nimeni să nu se poată răni de capetele șuruburilor.

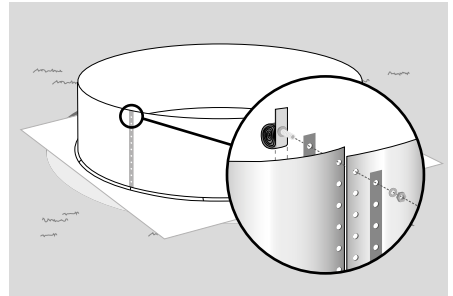

Important: Vă rugăm strângeți fix toate șuruburile și reverificați-le în mod regulat. Șuruburi nestrânse pot duce la rupturi în peretele de oțel.

LEGĂTURA LA PĂMÂNT A BAZINELOR DE ÎNOT (EGALIZARE DE POTENȚIAL)

Vă rugăm să găuriți în peretele de oțel un orificiu de \varnothing 5 mm imediat peste șinele de bază. Aici fixați set de împământare alăturat (vezi desen) și legați cablul cu un țărăș metalic pentru pământ de lungime cca. 30 cm (nu face parte din completul de livrare), pe care îl ancorați în sol. În cazul umpluturii cu beton din spatele peretelui pozați prin străpungerea acestuia până în pământ. La bazinele amplasate pe sol bateți/ introduceți țărășul atât de mult în pământ încât să nu poată fi cauzate vătămări datorită acestuia.

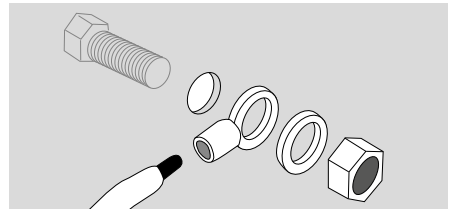

Atenție: conform reglementărilor DIN/ VDE este permisă efectuarea instalațiilor electrice numai de către companii specializate autorizate.

MONTAREA ALTOR PIESE INTEGRATE

Înainte de suspendarea membranei interioare vă rugăm să decupați/ ștanțați în peretele de oțel toate găurile necesare pentru alte piese integrate (de ex.. 2. duze de admisie, proiector, instalații de contra

curent etc.), îndepărtați temeinic toate șpanurile din tăierea cu fierăstrăul și bucățile metalice și să protejați la coroziune locurile de tăiere cu spray de zinc.

INTRODUCEREA / MONTAREA MEMBRANEI INTERIOARĂ:

Recomandăm să scoateți din ambalaj membrana interioară deja cu o zi înainte de montare și să o desfășurați prin derulare. Astfel evitați pliurile de îndoire de la transport. Vă rugăm acordați o deosebită atenție când manipulați membrana interioară (niciodată nu călcați pe ea cu încălțăminte, nu o frecăți/trageți peste pământ etc.). Pentru deteriorări mecanice care survin în timpul montării, producătorul nu poate să-și asume răspunderea. Acordați atenție și al eventualelor șpanuri de metal existente și resturilor de murdărie, acestea trebuie să fie complet îndepărtate înainte începerii montării membranei interioare.

Vă rugăm să luați în considerare faptul că membrana interioară din PVC a bazinului dumneavoastră este fabricată la limita inferioară a dimensiunii pentru ca ulterior să fie aplicată întinsă fără pliuri în bazin. Corespunzător folia trebuie să fie introdusă în bazin la o temperatură exterioară de cca. 20 până 25° deoarece atunci are capacitatea de dilatare cea mai bună și este flexibilă. Nu este permis niciodată ca folia să fie aplicată fără pătura de protecție a pământului, în niciun caz direct pe polistirenul expandat sau alte materiale, deoarece acestea ar putea să conducă la deteriorarea ireparabilă a foliei eventual de ex. prin extracția plastifiantilor.

Deoarece membrana interioară este întotdeauna ceva mai mică decât bazinul aceasta trebuie suspendată parțial prin forță de întindere cu presare. Vă rugăm să nu vă temeți deoarece folia are o capacitate de întindere de peste 10 %.

Vă rugăm mai întâi să așezați folia la centrul piscinei și o depliați. La bazinele în formă de opt și rotundă începeți montajul de la centru și lucrați lent către părțile frontale așezate în afară ale bazinului de înot. Vă rugăm acordați atenție cordonului de sudură vertical al foliei interioare, pentru că nu este permis niciodată ca acesta să treacă prin zona unei piese integrate (skimmer, duză de admisie etc.) deoarece în caz contrar la locul respectiv nu s-ar realiza o etanșare corectă.

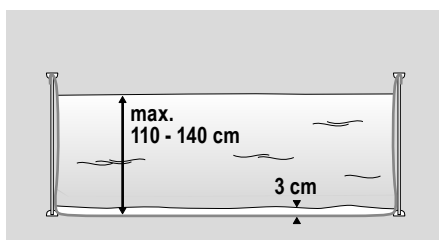
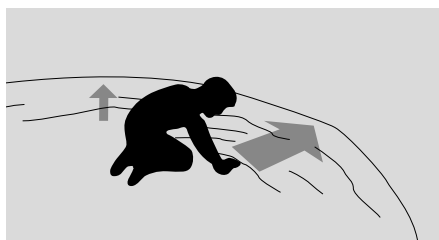

Membrana interioară este acum suspendată sus la peretele de oțel cu ajutorul șnurului de suspendare (aceasta este rigidizarea sudată la marginea superioară a foliei). Puteți fixa membrana interioară temporar în timp ce încă o aliniați de ex. cu cârlige de rufe.

Vă rugăm umpleți cu apă piscina mai întâi numai cca. 1 până la 2 cm și controlați după montarea foliei la peretele de oțel exterior dacă nivelul apei a crescut uniform peste tot. Dacă nu este acesta cazul, piscina stă oblică și baza de așezare trebuie adaptată/corectată (că rugăm să efectuați încă o dată acest control după ce piscina este complet umplută /parțial baza de așezare se poate tasa încă o dată sub greutatea apei).

Acum trebuie să aliniați folia și să împingeți către exterior toate pliurile existente spre peretele de oțel. Vă rugăm să acordați atenție faptul că pliurile permit să fie îndepărtate când în piscină sunt maxim 3-5 cm de apă apoi nu mai este posibil îndepărtarea pliurilor datorită presiunii apei. Vă rugăm utilizați exclusiv apă de la rețea și niciodată de fântână (probleme privind calitatea apei/ apă brună ar fi urmările).

MONTAREA BALUSTRADEI (CALITATE Q2):

Montarea are loc după ce folia este montată și întinsă fără pliuri. Cu manșoanele de prindere sunt îmbinate segmentele singulare de balustradă și la capăt ultima bucată este adaptată/scurtată la lungimea peretelui de oțel exact fel ca la șinele de bază. Vă rugăm acordați atenție să introduceți segmentele singulare de balustradă fix unele în altele astfel încât ulterior să nu fie vizibile goluri între ele. Deoarece balustrada Q2 a fost fabricată foarte îngustă pentru ca mai târziu să stea fix pe peretele de oțel vă recomandăm să o bateți cu atenție cu un ciocan de cauciuc.

Vă rugăm să utilizați profilul mai larg ca balustradă (calitate Q5, vezi fotografie).



MONTAREA PIESELOR INTEGRATE:

Este permisă montarea tuturor pieselor integrate (skimmer, duze de admisie, proiectoare etc.) abia după ce nivelul apei a crescut până puțin sub decupajul peretelui de oțel. În caz contrar se poate

ajunge la ruperea foliei sau la neetanșeități, dacă nivelul apei este ridicat ulterior și prin aceasta folia se coboară încă o dată.

UMPLUTURA DIN BETON ÎN SPATELE PERETELUI

În cazul bazinelor montate îngropate în pământ este necesară obligatoriu o umplutură de beton slab în spatele peretelui (20 cm/ la soluri presate ulterior = 30 cm). În acest sens utilizați un amestec de pietriș ciment (de mărime a granulației 0 până la 8) în raport de 8: 1 la umiditatea pământului. Umplutura de beton în spatele peretelui trebuie efectuată în toată zona de pământ a bazinului deoarece în caz contrar există pericolul ca la schimbarea apei peretele bazinului să fie presat de pământ. Mai întâi vă rugăm amplasați/ lipiți o placă de polistiren dur (cca. 2 cm grosime) dinspre exterior în fața peretelui de oțel (pentru izolație termică și pentru protecția peretelui de oțel), și apoi umpleți betonul slab în straturi în spațiul dintre bazin și pământ. În acest sens oglinda apei în piscină ar trebui să fie mereu cca. 30 cm mai înaltă decât umplutura. În niciun caz nu compactați betonul ușor respectiv nu utilizați o pompă de beton. Vă rugăm aplicați umplu-

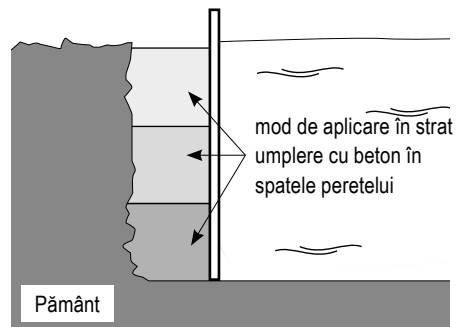

tura de beton slab în straturi, câte un strat de cca. 30 cm, pe care îl lăsați să se întărească cel puțin 1 zi, și apoi umpleți următorul strat.

Montarea piscinei (bazin în formă de opt)

Înainte de a începe montarea vă rugăm verificați dacă există toate piesele conform listei de piese atașate:

Bazin de înot dimensiune exterioară / adâncime (m)	Pachet de șine profilate balustradă Q2 / șine de bază Q2	Membrană interioară	Pachet banchetă de margine	Pereche de reazeme (2 buc.)	Suport de bază 2048 mm cu flanșă de presare (M33362)	Suport de bază 1738 mm cu eclise de îndoire (M89315)	Suport de bază 2980 mm o bucată (M89300)	Pachet de șuruburi și rigle de acoperire șuruburi	Perete de oțel cu găuri și 2 rigle de șuruburi	Set de împănântare (legătura la pământ)
4,70x3,00x0,90	1	1	1	1			1	1	1	1
4,70x3,00x1,20	1	1	1	1			1	1	1	1
5,40x3,50x1,20	1	1	1	1		2		1	1	1
6,50x4,20x1,20	1	1	1	1	2			1	1	1

Vă rugăm să verificați lungimea exactă a montanților de oțel înainte de a fi introduși și betonați.

3 POSIBILITĂȚI DIFERITE DE MONTARE



Stând liber/ la nivelul solului



Îngropat parțial

(Atenție: zona parțial îngropată necesită o umplutură în spatele peretelui din beton slab)



Montată îngropată complet

(este posibil numai cu umplutură în spatele peretelui din beton slab (20 – 30 cm). Nu este permis ca bazinul să stea mai mult fără apă umplută.

PREGĂTIREA SOLULUI BAZIN ÎN FORMĂ DE OPT

Cea mai bună bază pentru bazinul dumneavoastră de înot este o placă de beton (grosime cca. 20 cm), care trebuie să fie într-adevăr 100 % orizontală (terasele, suprafețele de pavaj etc. sunt critice/ neadekvate, deoarece sunt proiectate cu pante).

1. Vă rugăm marcați suprafața de amplasare pentru care bateți doi stâlpi la distanța A (vezi tabel) și desenați două cercuri prin intermediul șnurului (lungime vezi table) și cu spray de marcare respectiv sticla cu pulbere tip făină:

Ca bază de așezare pentru piscina dumneavoastră în formă de opt Basic recomandă o placă de beton cu armătură de oțel beton (grosime 20 cm). Baza de așezare trebuie să dețină în orice caz o capacitate portantă de minim 1,2 t. (adâncime bazin 1,20 m) respectiv 1,0 t. (adâncime bazin 0,90 m). Baza de așezare trebuie să fie 100 % orizontală, abaterea maximă fiind 1 cm pe întreaga suprafață de așezare a piscinei. La abateri mai mari riscați prăbușirea întregului bazin.

Locul de amplasare al piscinei trebuie să fie cel puțin cu 20 cm mai mare decât dimensiunea piscinei Pool (vezi lungimea șnurului conf. tabel). La montajul îngropat în pământ, adaptați corespunzător umplutura în spatele peretelui (în cazul pământului tasat ulterior recomandăm o umplură de beton ușor în spatele peretelui de 30 cm). Vă rugăm în acest caz creșteți lungimea șnurului cu 10 cm (conf. mai sus specif. tabel).

La mijlocul plăcii de beton trebuie să aveți în vedere în orice caz o săpătură de lățime 240 mm și adâncime 255 mm, aici va fi introdus mai târziu montantul de oțel și fixat cu beton. (lungimea săpăturii vezi tabelul de la pagina următoare)

Montantul de oțel este introdus în placa de beton cca. 22,5 cm (până la înălțimea ecliselor de fixare ale racordului șinelor de bază – bucăți).

Dimensiuni bazin de înot	Lungime șnur „R”	Distanță „A”
470 x 300 cm	170 cm	170 cm
540 x 350 cm	195 cm	190 cm
650 x 420 cm	230 cm	230 cm

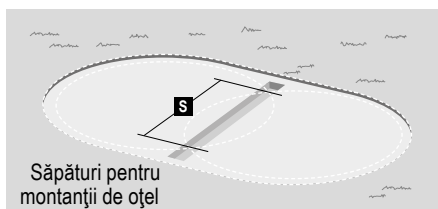
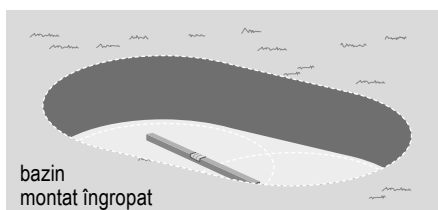
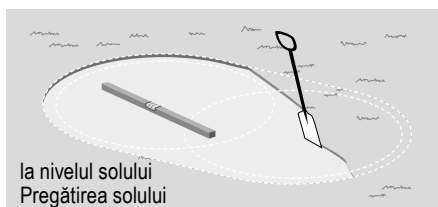
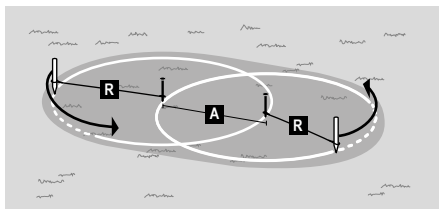

MONTAREA MONTANȚILOR DE OȚEL PENTRU REAZEM

În funcție de mărimea bazinului sunt necesari pentru bazinul dumneavoastră diferiți montanți de oțel (vezi lista cu numărul de bucăți). Vă rugăm montați suportii de oțel care aparțin bazinului dumneavoastră conform schițelor următoare. Că rugăm acordați atenție ca toate îmbinările înșurubate să fie montate într-adevăr fix și sigur.

Dimensiuni bazin de înot	Lungimea săpăturii	distanța dintre montanți „S”
470 x 300 cm	320 cm	248,0 cm
540 x 350 cm	370 cm	297,5 cm
650 x 420 cm	440 cm	359,6 cm

Vă rugăm să controlați încă o dată distanța montanților a reazemelor gata montate pe baza următorului tabel. Aici vedeți și dimensiunea necesară pentru groapa de introducere a reazemelor.

AMPLASAREA ȘI FIXAREA MONTANȚILOR DE SPRIJIN DIN OȚEL

Așezați în gropi unitățile de sprijin premontate. Aliniați unitatea de sprijin exact vertical. Turnați la nivelul plăcii de beton (adâncimea de introducere cca. 22,5 cm), astfel încât eclisele de fixare ale șinelor de bază să se închidă la muchia superioară a plăcii de beton.

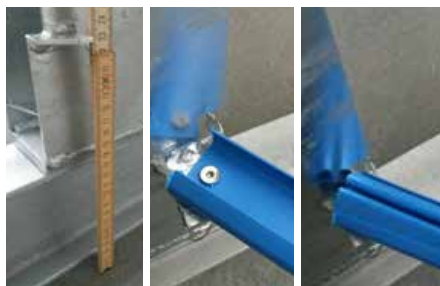

Adâncimea de introducere a montanțului de oțel (cca. 22,5 cm)

Montarea șinelor de bază piese de racordare

Introducerea șinei de bază la montantul de oțel

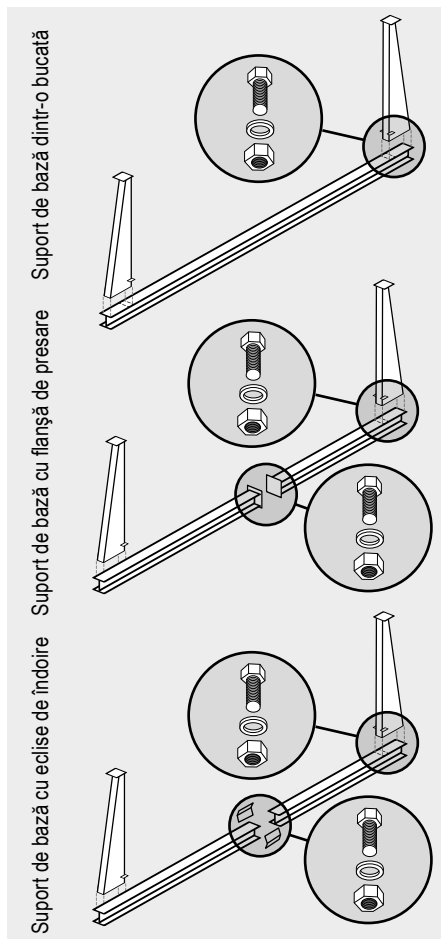

POZAREA PĂTURII DE PROTECȚIE A BAZEI ȘI A ȘINELOR DE BAZĂ

După ce baza de amplasare este gata pregătită, întindeți pătura de protecție a bazei (nu face parte din completul de livrare al oricărui bazin). Ori supra-puneți marginile (Aceasta se poate face în general prin trasarea membranei interioare.), ori le poziți prin derulare și le fixați de jos printr-o bandă dublu adezivă. Acum introduceți unele în altele șinele de bază cu ajutorul îmbinărilor. Pentru aceasta începeți întotdeauna cu montantul de oțel de la piesele de racord ale șinelor de bază. Lungimea corectă a șinelor de bază rezultă abia după amplasarea peretelui de oțel, șinele bazei trebuie apoi scurtate corespunzător.



Atenție: La bazinele în formă de opt livrăm mereu 2 seturi complete de șine de bază pentru respectiva mărime a bazinelor rotunde (adică de ex. la un bazon în formă de opt 470 x 300 cm primiți 2 x șine de bază 300 cm rotundă), corespunzător aveți în plus o pereche de segmente.

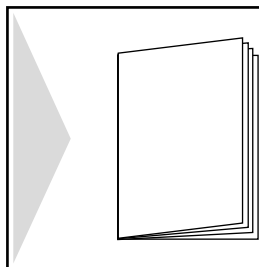
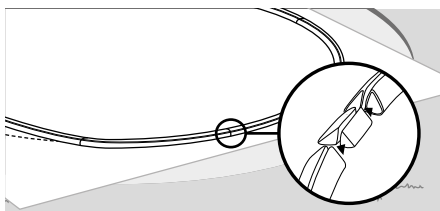
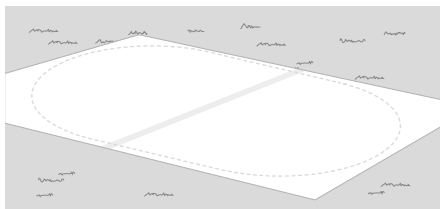
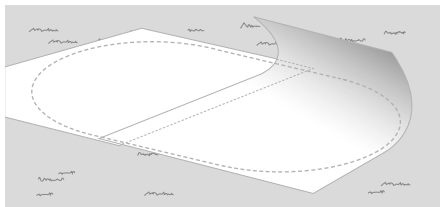

RIDICAREA PE POZIȚIE A PERETELUI DE OȚEL, MONTAREA MEMBRANEI INTERIOARE, BALUSTRADĂ & UMLUTURĂ CU BETON ÎN SPATELE PERETELUI

Toate celelalte etape de montaj și prescripțiile de respectat sunt identice cu bazinele rotunde, vă rugăm să citiți pentru aceasta mai departe la pagina 15 a acestui manual cu instrucțiuni.

MONTAREA BANCHETEI DE MARGINE

Pentru încheiere înșurubați sus pe montajii de oțel și scândurile de ședere alăturate:

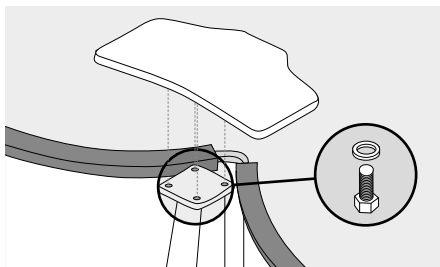

Montarea piscinei (bazin de formă ovală)

Înainte de a începe montarea vă rugăm verificați dacă există toate piesele conform listei de piese atașate:

Bazin de înot diametru/adâncime	Pachet de șine profilate Balustradă Q2 Șină de bază Q2	Membrană interioară cu șnur de suspendare	Perete de oțel cu găuri și 2 rigle de șuruburi	Set de șuruburi și acoperire șuruburi	Set de împănân- tare
490 x 300 x 120 cm	1	1	1	1	1
623 x 360 x 120 cm	1	1	1	1	1



Atenție: Piscinile de formă ovală este permis a fi montate numai complet îngropate în pământ. O amplasare liberă deasupra solului nu este posibilă din motive statice. În cazul amplasărilor în pantă în niciun caz nu realizați umplutură. Taluzurile trebuie săpate în debleu. Taluzurile trebuie să fie consolidate cu

ziduri de sprijin sau puternic aplatizat. În niciun caz bazinul nu poate să se sprijine de o pantă. În cazul unui sol de acumulare de strat sau apă subterană trebuie prevăzută o drenare. Nu este permis ca săpătura de construcție să se găsească în zona pânzei de ape freactice.

DIMENSIUNEA GROPII DE FUNDAȚIE

La o adâncime a bazinului de 1,20 m ar trebuie ca săpătura de construcție să fie adâncă de cel puțin 100 – 120 cm (plus adâncimea suplimentară necesară pentru placa de bază).

Solul din zona săpăturii pentru construcție trebuie

să îndeplinească solicitările statice. El trebuie să fie teren de fundație natural și nu este permis niciodată să fie format din pământ de umplutură. Dimensiunea săpăturii de construcție vă rugăm să o preluați din următorul desen/tabel.

TURNAREA PLĂCII DE BETON

Vă recomandăm ca sub placa de beton să prevedeați un strat de pietriș de cca. 15 cm grosime ca drenaj / strat antiîngheț. Placa de beton construită deasupra trebuie să aibă o grosime de cel puțin 10 până la 15 cm și să fie consolidată cu o armătură de fier / plasă de armare de oțel pentru construcții (Q188 A). În zona în care mai târziu sunt prevăzute zidurile de sprijin vă rugăm realizați o armătură înglobată suplimentară / tije rotunde de beton care ulterior formează legătura dintre placa de beton și zidurile de sprijin laterale. În zona în care mai târziu se ridică zidurile de sprijin placa de beton trebuie să fie mai adâncă suplimentar cu minimum 16 cm (adică aici adâncimea totală este de cca. 31 cm)

Dimensiuni bazin de înot	„A“	„B“	„C“
490 x 300 cm	360 cm	540 cm	230 cm
623 x 360 cm	420 cm	673 cm	320 cm

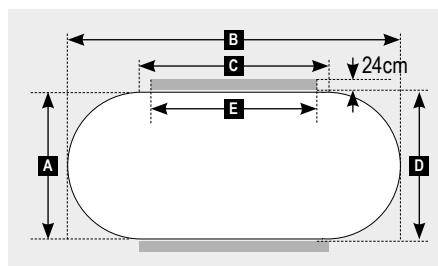

RIDICAREA ZIDURILOR DE SPRIJIN LATERALE

După întărirea plăcii de beton sunt ridicate zidurile de sprijin laterale (pentru datele de dimensiune vedeți tabelul alăturat). În acest sens puteți utiliza aleator bolțari cu găuri peste care se toarnă beton sau și de ex. piatră pentru zidărie de montaj sau pietre din beton de grosime 24 cm. Important este ca pietrele să fie armate cu fier beton rotund de 8 mm (vezi desen) și să fie acoperite la interior complet cu beton. Vă rugăm să executați zidăria ne paralel.

Vă rugăm să respectați timpii de uscare pentru betonul utilizat care poate fi de până la 21 de zile în funcție de tipul și marca betonului. Abia după întărirea completă puteți începe cu montarea mai departe a bazinului. În orice caz vă rugăm să acordați atenție că nu este permis ca zidurile de sprijin laterale să stea liber, ele trebuie să fie complet înglobate în solul compactat. Rotunjirile pe partea frontală ale bazinului dumneavoastră oval trebuie și ele prevăzute ulterior pe întreaga adâncime cu o umplutură în spatele peretelui din beton slab (în etape de umplere de la 20 până la 30 cm, în funcție de consistența pământului).

Dimensiuni bazin de înot	Distanță zid „D”	Lungime zid „E”
490 x 300 cm	304 cm	190 cm
623 x 360 cm	364 cm	263 cm

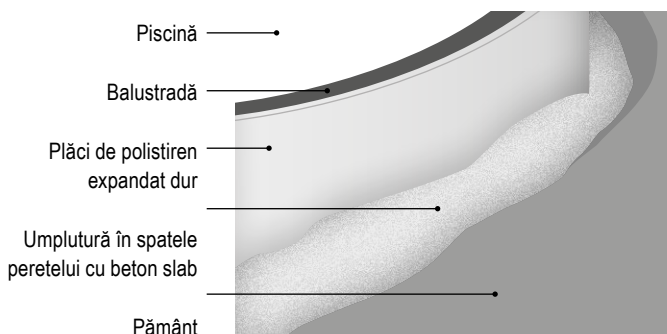
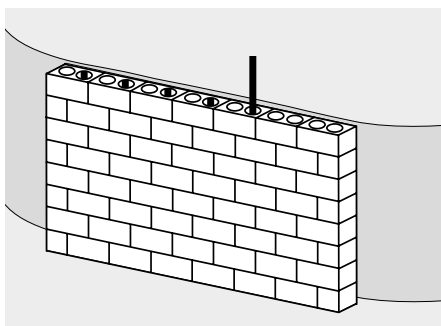
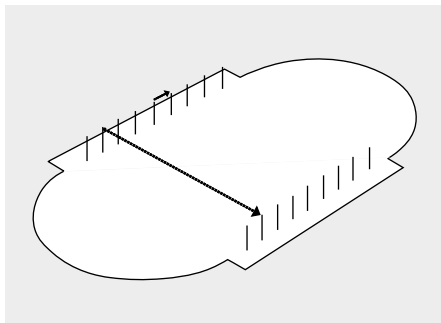

FIXAREA PERETELUI DE OȚEL LA PERETELE DE SPRIJIN

După amplasarea peretelui de oțel vă rugăm să acordați atenție faptului că acesta în partea superioară (cca. 10 cm sub balustradă) trebuie fixat cu dibluri șuruburi cu cap înecat la zidul de sprijin lateral. Noi recomandăm (în funcție de mărimea bazinului) plasarea la distanțe de 50 cm a câte 1 diblu (6 mm) și fixarea peretelui de oțel cu un șurub cu cap înecat. Apoi căptușiți capetele șuruburilor cu o bandă adezivă compatibilă cu PVC (nu face parte din completul de livrare) dinspre partea interioară (pentru protecția membranei interioare).

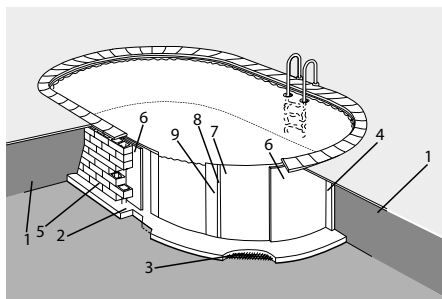

- | | |
|---|--|
| 1 = Pământ | 5 = Zid de sprijin |
| 2 = Placă de beton | 6 = Placă de polistiren expandat dur 20 mm |
| 3 = Armarea cu oțel | 7 = perete de oțel |
| 4 = Umplutură cu beton în spatele peretelui | 8 = Profil de îmbinare |
| | 9 = Membrană interioară |

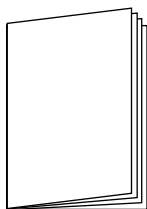

RIDICAREA PE POZIȚIE A PERETELUI DE OȚEL, MONTAREA MEMBRANEI INTERIOARE, BALUSTRADĂ & UMLUTURĂ CU BETON ÎN SPATELE PERETELUI

Toate celelalte etape de montaj și prescripțiile de respectat sunt identice cu bazinele rotunde, vă rugăm să citiți pentru aceasta mai departe la pagina 15 a acestui manual cu instrucțiuni.

Îngrijirea și întreținerea bazinului dumneavoastră de înot

TRATAREA MECANICĂ ȘI CHIMICĂ A APEI

Pentru înlăturarea particulelor de murdărie care cad în apă și pentru recirculare este necesară racordarea la bazin a unei instalații de filtrare. Racordul are loc printr-un skimmer montat și returnul apei curățate prin duza de admisie. Suplimentare trebuie să aplicați un tratament chimic al apei. Pentru aceasta este necesar să verificați în mod regulat valoarea pH-ului (optim = 7,2, domeniul de toleranță = 7,0 până la 7,4) și dacă este cazul să o reglați.

Pentru dezinfectare și oxidare vă rugăm să folosiți la alegere produse de clor respectiv alternativ componente de oxigen. Vă rugăm nu introduceți niciodată direct în piscină agenții de tratare a apei ci din contră întotdeauna prin dozatorul plutitor sau printr-o ecluză de clor externă respectiv instalație externă de dozare. Dacă de ex. tabletele de clor cad în apă acestea pot conduce la o deteriorare / decolorare definitivă a foliei.

ÎNGRIJIREA MEMBRANEI INTERIOARE

Prin folosirea agenților de dezinfectare necesari se poate ajunge în decursul timpului la o ușoară decolorare a membranei interioare. Marginea superioară de murdărie/grăsime de la nivelul oglinzii apei puteți să o îndepărtați cu agentul nostru de curățare margini, pentru curățarea de primăvară (când piscina este golită) vă rugăm utilizați agentul

nostru de curățare acid de bază, acesta înlăturând și depunerile de calcar. Găurile mici în membrana interioară puteți să le reparați de ex. cu un set de reparație/adeziv rezistent la apă. Vă rugăm alimentați în mod regulat cu apă proaspătă și cel mai târziu la 2 ani schimbați complet apa.

IERNARE

Toate bazinele de înot – cu perete de oțel sunt rezistente la condițiile de iarnă și trebuie să ierneze umplute cu apă. Vă rugăm să coborâți apa numai până sub skimmer, puteți obtura duza de intrare cu un capac de închidere. Toamna înainte de iernare introduceți în apa piscinei un agent de protecție la condițiile de iarnă astfel economisiți primăvara un schimb al apei. Vă rugăm nu spargeți niciodată placa de gheață de pe piscină sau iarna să patinați respectiv să pășiți pe suprafața de gheață. Defecțiunile membranei interioare pot conduce la pierderea apei și astfel la prăbușirea bazinului. Vă rugăm verificați această situație în mod regulat. Vă rugăm

toamna acoperiți piscina cu o prelată rezistentă la condițiile de iarnă. Vă rugăm nu folosiți niciun fel de scânduri/palplanșe sau alte dispozitive de acoperire construite în regim propriu deoarece acestea ar putea conduce eventual la deteriorarea piscinei dumneavoastră. Atunci când nivelul apei a fost scăzut pentru iarnă, vă rugăm acordați atenție ca prelată folosită să fie suficient de mare astfel încât ea totuși să stea întinsă pe apă. Dacă se formează un spațiu gol sub prelată, acesta poate conduce datorită presiunii apei de ploaie, în anumite condiții la deteriorări majore ale bazinului, până la îndoirea peretelui de oțel.

CONDIȚII DE GARANȚIE PENTRU PISCINĂ

Noi garantăm pentru bazinul dumneavoastră de înot Basic (fără alte piese accesorii precum de ex. pompă, scară etc.) o garanție degresivă de 4 ani (vezi tabelul Garanție) la durabilitatea foliei precum și a peretelui de oțel:

Garanția degresivă cuprinde următoarele proprietăți:

- Rezistența UV a liner-ului
- Rezistența la putrezire
- Stabilitatea cordonului de sudură
- Ruginirea cu perforare a peretelui de oțel (exclus rugina de suprafață)

Premize pentru emiterea de pretenții la garanție:

- Piscina trebuie montată neapărat conform precizărilor din instrucțiunile de montaj.
- Prezentarea bonului de cumpărare cu data lizibilă și din care să reiasă fără dubii ce produs a fost cumpărat.
- La bazinele îngropate în pământ peretele de oțel trebuie protejat din exterior printr-un strat de polistiren expandat impermeabil (bazine standard fără solicitare de garanție la îngropare în pământ). Suplimentar este necesară o umplere de beton.
- Trebuie întinsă o pânză de protecție rezistentă la putrezire sau o prelată de protecție bază pe pardoseala curată sub membrana interioară.
- Piscina este destinată pentru o singură montare și nu este prevăzută pentru montare și demontare multiplă.
- Asigurarea la montare și demontare că stratul de protecție al peretelui de oțel nu este deteriorat.
- Controlul imediat al integrității tuturor pieselor livrate.

Condiții generale de garanție:

- O oprire a funcționării sau o depreciere a bucuriei folosirii bunului achiziționat în timpul perioadei de întreținere fie pentru livrarea unui element ce a lipsit în livrarea inițială sau pentru reparație sau pentru schimb nu îndreptățește la un împrumut și/ sau la nici la vre-un drept de despăgubire contractuală, sub orice formă ar putea să îmbrace.
- Garanția se limitează fie la trimiterea spre schimb a unei părți recunoscute de către specialistul nostru ca defectă, sau reparația acesteia și aceasta după evaluarea specialistului nostru. Sub nici o formă nu se poate ca această situație să dea drept la vre-o compensație.
- La folosirea/ integrarea produselor altor producători care nu sunt compatibile cu articolele noastre, ne rezervăm cu privire la îndeplinirea solicitărilor de garanție.
- Costurile de transport cad în sarcina proprietarului mărfurilor reclamate.
- Toate cheltuielile conexe cu schimbul sau cu repararea părților recunoscute ca defecte de către un specialist al nostru precum manoperă, deplasare, demontare, ambalare, transport, oprire, verificare, curățare bazin, reconstrucție, pierderea sau schimbarea apei, chimicalele de tratare ș.a.m.d. precum și riscurile sunt întotdeauna în sarcina proprietarului și nu sunt acoperite de garanție.
- Controlul și fixarea regulată a tuturor îmbinărilor înșurubate (în funcție de model)
- Dacă se ajunge la o livrare gratuită, aceasta nu conduce la începerea unei noi perioade de garanție conform §212 BGB.

GARANȚIE - EXCLUDERE

- Deteriorare mecanică de orice fel
- Rugină superficială și deteriorări ale peretelui de oțel la montajul pieselor intercalate.
- Dacă reparațiile sunt executate de un terț neautorizat de producător sau de societățile sale fiică (filiale). Deteriorări și daune consecutive care sunt survenite de ex. prin utilizarea eronată a agenților de tratare a apei
- Montaj greșit, și montaj greșit a pieselor integrate sau pieselor, care nu sunt compatibile cu materialele utilizate în produsele noastre.
- Deteriorare / uzură naturală
- Nu este permis niciodată ca piscina să ierneze fără apă, cu altă utilizare străină (de ex. patinaj)
- În continuare sunt excluse daune personale, daune prin catastrofe naturale (inundații, vânt, etc.), daune ca urmare a consistenței solului (mișcare, scufundare, alunecare, apă freatică, etc.) daune produse de cauze străine.

GARANȚIE DEGRESIVĂ 4 ANI

Interval de timp	Valoare procentuală	suma de plătit pentru piesa de schimb necesară
în intervalul a 2 ani	100 %	garanție completă
de la al 3-lea an	75 %	25 %
de la al 4-lea an	50 %	50 %

FOTO CONCURENȚĂ

Vă rugăm trimiteți-ne fotografii cu piscina dumneavoastră gata montată la:

service@waterman-pool.com

Acestea vor fi evaluate și dacă este cazul chiar marcate cu un preț, în măsura în care o putem folosi în scopuri de reclamă.



Pentru o desfășurare fără probleme, rapidă și necomplicată a reclamației este importantă completarea integrală a formularului de înregistrare și depunerea cu toate documentele necesare (bon de cumpărare/imagini). Bonul de cumpărare reprezintă condiție preliminară pentru orice solicitare a garanției. Fără bon de cumpărare din păcate nu putem să recunoaștem/prelucra reclamația. Imagini semnificative adăugate la reclamația dumneavoastră ne ajută să putem evalua și să prelucra situația de fapt mai repede. Aceasta vă economisește dumneavoastră și nouă costuri inutile și timp de așteptare.

prin poștă la: Departamentul de asistență clienți **Waterman**
Bahnhofstr. 68, 73240 Wendlingen
per fax la: **+ 49 (0) 7024/4048-667**
per mail la: **service@waterman-pool.com**

Formularul de înregistrare îl puteți descărca aici:
<http://reklamation.waterman-pool.com>



waterman

Înregistrarea unei reclamații

Serviciul clienți Waterman
Bahnhofstr. 68
73240 Wendlingen
Tel.: + 49 (0) 7024/4048-666
Fax.: + 49 (0) 7024/4048-667
E-Mail: service@waterman-pool.com

Vă rugăm adăugați neapărat un bon de achiziție* la reclamația dumneavoastră! (Bonul de cumpărare este necesar obligatoriu, el reprezintă o condiție preliminară pentru orice solicitare a garanției. Din păcate fără bonul de cumpărare nu putem recunoaște/prelucra nicio solicitare a garanției).

Vă rugăm adăugați la reclamația dumneavoastră imagini* semnificative ale daunei! (Imagini ale articolului defect) Acestea ne dau posibilitatea să putem evalua mai bine situația reală. În plus reclamația poate fi prelucrată mai repede și acest fapt vă economisește dumneavoastră și nouă costuri inutile și timp de așteptare.

Datele dumneavoastră de contact

Nume*

Stradă*

CP / Localitate*

Telefon*

Mobil

Fax

E-Mail*

SERVICIUL CLIENȚI

Vă mulțumim că v-ați decis pentru unul dintre produsele noastre. Produsele noastre sunt supuse unui control strict de calitate. Cu toate acestea nu poate fi exclus să apară deficiențe de funcționare și defecțe. Dacă produsul procurat de dumneavoastră nu funcționează ireproșabil contrar așteptărilor sau nu este altfel în regulă atunci vă rugăm să vă adresați direct departamentului nostru de asistență clienți.

Departamentul nostru de asistență clienți vă stă bineînțeles la dispoziție și după expirarea perioadei de garanție.



**VĂ RUGĂM NU
O RETURNAȚI LA
MAGAZIN!**

Întrebări? Probleme? Piese lipsă?

Serviciul nostru de asistență clienți vă ajută cu plăcere mai departe.

**Serviciul clienți Waterman
Bahnhofstr. 68, 73240 Wendlingen**

Tel.: +49 (0) 7024/4048666

Fax: +49 (0) 7024/4048667

E-Mail: service@waterman-pool.com
