

waterman

# Montážny návod a návod na obsluhu

Slovensky



Prosím prečítajte si dôkladne tento návod  
a uschovajte ho pre neskoršie vyhľadanie.

Basic-Plavecký bazén

**KURZANLEITUNG / QUICK START GUIDE / NOTICE SOMMAIRE / GUIDA RAPIDA  
BEKNOPTE HANDLEIDING / KORTFATTAD BRUKSANVISNING / STRUČNÁ  
PŘÍRUČKAG / STRUČNÝ NÁVOD / KRATKA NAVODILAG / GYORS ÚTMUTATÓ  
MANUAL CU INSTRUCȚIUNI PE SCURT**



**PRE VŠETKY TYPY BAZÉNOV**

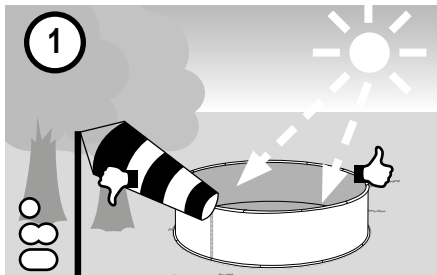

- ①
- ① D Pool-Standort wählen
  - ① UK Selection of pool location
  - ① F Sélection de l'emplacement
  - ① I Scegliere il luogo per la piscina
  - ① NL Locatie zwembad kiezen
  - ① S Välja placering för bassängen
  - ① CZ Pool-volba místa
  - ① SK Zvoľte miesto inštalácie bazéna
  - ① SI Izbira mesta za postavljanje bazena
  - ① HU Medence helyének a kiválasztása.
  - ① RO Selectarea locului de amplasare a piscinei

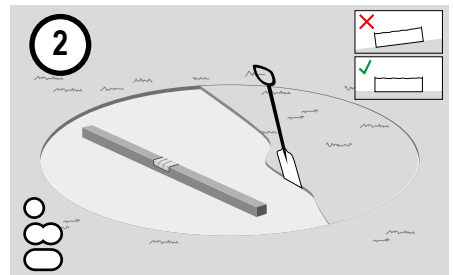

- ②
- ② D Untergrund vorbereiten
  - ② UK Preparation of the foundation/ground
  - ② F Préparation du terrain
  - ② I Preparare il fondo
  - ② NL Ondergrond voorbereiden
  - ② S Förbereda underlaget
  - ② CZ příprava podkladu
  - ② SK Pripravte podklad
  - ② SI Priprava tal
  - ② HU Felállítási hely előkészítése.
  - ② RO Pregătirea solului de bază

## PRE DIEĽ - / KOMPLETNÁ-MONTÁŽ

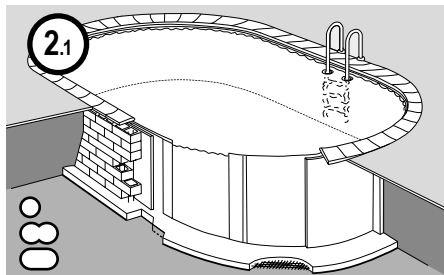

- (D) Erdreich ausheben & Betonplatte gießen
- (UK) Excavation & Casting a concrete slab
- (F) Excavation & Coulage de la dalle en béton
- (I) Eseguire lo scavo e posare la base in calcestruzzo
- (NL) Grond verwijderen & betonplaat gieten
- (S) Gräv ur marken & gjut en betongplatta
- (CZ) Odkopat zeminu vybetonovat základovou desku
- (SK) Vysadiť zeminu & zaliať betónovú dosku
- (SI) Zemljo odstranite & vlijte betonsko ploščo
- (HU) Ássa ki az alapot & készítse el a betonlapot
- (RO) Excavare sol și turnare placă beton

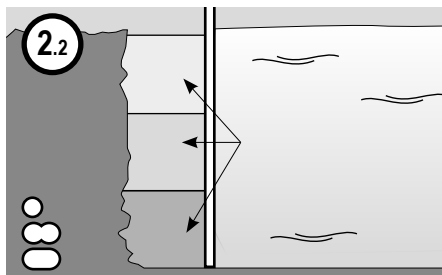

- (D) Schichtweise Betonhinterfüllung
- (UK) Concrete backfilling in layers
- (F) Remblai en béton par couches
- (I) Riempiimento calcestruzzo a strati
- (NL) Beton laagsgewijs vullen
- (S) Fyll på betong i flera skikt
- (CZ) Betonovat po vrstvách
- (SK) Vo vrstvách zaliať betónom
- (SI) Postopno v plasteh nanestite beton
- (HU) Lépcsőzetes betonozás
- (RO) Turnare beton umplutură laterală în straturi

## PRE OSEMTVAROVÉ BAZÉNY

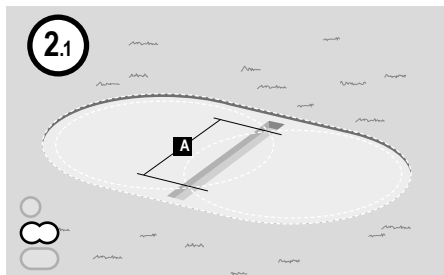

- (D) Graben für Stahlträger
- (UK) Trench for steel girders
- (F) Creusement pour poutre en acier
- (I) Scavo per trave d'acciaio
- (NL) Greppel voor stalen drager
- (S) Gräv ett dike för stålbalken
- (CZ) Vykopat pro ocelový nosníky
- (SK) Jamy pre ocelové nosníky
- (SI) Luknje za jeklene nosilce
- (HU) Acélmerevítő alapja
- (RO) Gropi pentru montanții de oțel

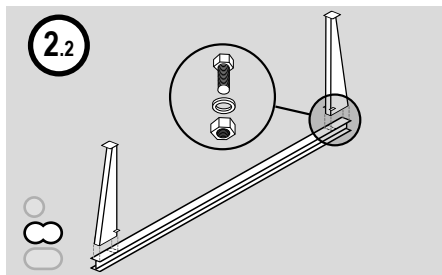

- (D) Montage der Stahlstützträger
- (UK) Assembly of steel support beams
- (F) Montage des jambes de force en acier
- (I) Montaggio delle travi di sostegno in acciaio
- (NL) Montage van stalen steun
- (S) Montera stålbalken
- (CZ) Montáž ocelových nosníků
- (SK) Montáž ocelového podperného nosníka
- (SI) Montaža jeklenih nosilnih stebrov
- (HU) Acélmerevítő szerelése
- (RO) Montarea montanților de oțel pentru reazem

## PRE OVÁLNE TVAROVÉ BAZÉNY

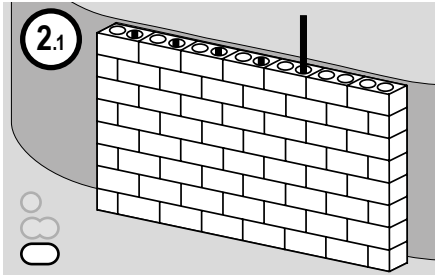

- Ⓓ Stützmauer errichten
- ⓊⓀ Construction of retaining wall
- Ⓕ Construction d'un mur de soutènement
- Ⓘ Costruire il muro di sostegno
- ⓃⓁ Steunmuur maken
- Ⓐ Bygg stödmuren
- ⒸZ Vybudovat opěrnou zeď
- ⒶⓀ Postaviť oporný múr
- ⒶⓁ Naredite podporni zid
- ⒶⓂ Támasztófal építése
- ⒶⓇ Rădicăre ziduri susținere

## PRE VŠETKY TYPY BAZÉNOV

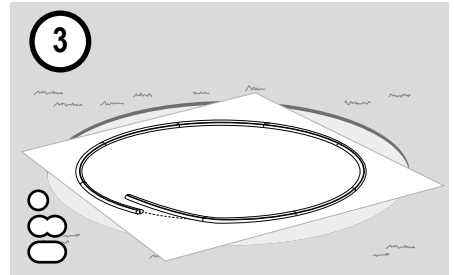

- Ⓓ Vlies und Bodenschienen auslegen
- ⓊⓀ Installation of floor protection fleece and seat rails
- Ⓕ Pose du tapis feutre et des rails d'assise
- Ⓘ Posare velo protettivo e profili inferiori
- ⓃⓁ Vlies en bodemrails uitleggen
- Ⓐ Lägga ut duk och bottenkenor
- ⒸZ uložení vlákni a dnových kolejnic
- ⒶⓀ Rozložte podložku a dnový obruč
- ⒶⓁ Postavitev flisa in talnih tračnic
- ⒶⓂ Védőfólia és alap sínek elhelyezése.
- ⒶⓇ Amplasarea păturii drenante și șinelor bazei

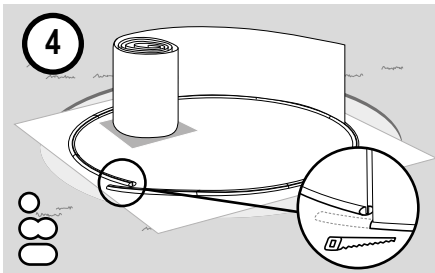

- Ⓓ Stahlmantel aufstellen
- ⓊⓀ Installation of steel wall (jacket)
- Ⓕ Mise en place de la paroi en acier
- Ⓘ Disporre la lamiera
- ⓃⓁ Stalen mantel opstellen
- Ⓐ Ställa upp stålmanteln
- ⒸZ stavba ocelového pláště
- ⒶⓀ Postavte ocelový plášť
- ⒶⓁ Postavitev pločevinastega plašča
- ⒶⓂ Fémfalást felállítása.
- ⒶⓇ Amplasarea mantalei de oțel

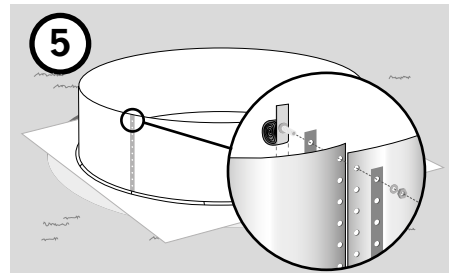

- Ⓓ Stahlwand verschrauben
- ⓊⓀ Assembly of steel wall
- Ⓕ Assemblage de la paroi en acier
- Ⓘ Avvitare la parete
- ⓃⓁ Stalen wand vastschroeven
- Ⓐ Skruva ihop stålväggen
- ⒸZ ocelovou stěnu spojit šrouby
- ⒶⓀ Zoskrutkujte ocelovú stenu
- ⒶⓁ Vijačenje pločevinastega plašča
- ⒶⓂ Fémfal összecsavarozása.
- ⒶⓇ Însurubarea peretelui de oțel



### Dodržte podrobný návod na nasledujúcich stranách.

- Ⓓ Eine ausführliche Anleitung in Ihrer Sprache steht im Internet unter <http://download.waterman-pool.com> für Sie bereit.
- ⓊⓀ Detailed instructions in your language can be found on the Internet at <http://download.waterman-pool.com> for you.
- Ⓕ Une notice d'utilisation détaillée dans votre langue est disponible sur le site Internet <http://download.waterman-pool.com>
- Ⓘ Potete trovare la descrizione dettagliata nella vostra lingua in Internet all'indirizzo <http://download.waterman-pool.com>
- ⓃⓁ Een uitgebreide handleiding in uw taal staat op internet onder <http://download.waterman-pool.com> voor u klaar.
- Ⓔ En utförlig anvisning på ditt språk finns att ladda ner på Internet under adressen <http://download.waterman-pool.com>
- ⒸⓏ Podrobné pokyny ve vašem jazyce jsou k dispozici na internetu jsou pro vás připraveny pod <http://download.waterman-pool.com>
- ⒺⒾ celotna navodila v Vašem jeziku najdete na spletni strani <http://download.waterman-pool.com>
- ⒺⒽ Részletes útmutató az Ön beszélt nyelven az interneten a következő címen <http://download.waterman-pool.com> áll rendelkezésére.
- ⒺⓇ Un manual cu instrucțiuni detaliate vă stă la dispoziție pe internet pregătit în limba dumneavoastră la <http://download.waterman-pool.com>



### PRE OSEMTVAROVÉ BAZÉNY

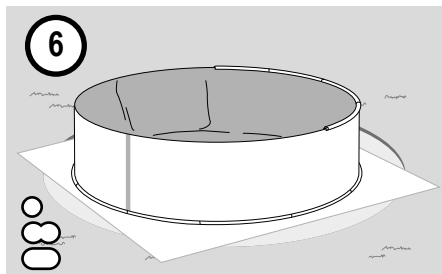

- Ⓓ Folie und Handlauf einhängen
- ⓊⓀ Attaching the liner and top rail
- Ⓕ Accrochage du liner et de la margelle
- Ⓘ Agganciare il liner e il profilo superiore
- ⓃⓁ Folie en reling inhangen
- Ⓔ Installera folien och hållskenan
- ⒸⓏ Zavěšení folie a zábradlí
- ⒺⒽ Zaveste fóliu a držadlo
- ⒺⒾ Napenjanje folije in ročaja
- ⒺⒽ Fólia és felső sín behelyezése.
- ⒺⓇ Suspendedarea foliei și barei mână curentă

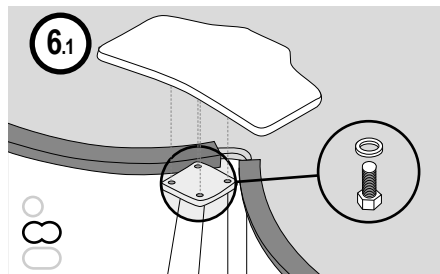

- Ⓓ Montage des Sitzboards
- ⓊⓀ Mounting the seat
- Ⓕ Montage du siège
- Ⓘ Montaggio panchina laterale
- ⓃⓁ Montage van de bevestigings-board
- Ⓔ Montera sittbrädan
- ⒸⓏ Montáž sedačky
- ⒺⒽ Montáž sedadla
- ⒺⒾ Montaža sedeža
- ⒺⒽ Összekötő, felülő lemez szerelése
- ⒺⓇ Montarea banchetei

## ELEKTRICKÁ BEZPEČNOSŤ

- Prívod prúdu pre váš bazén musí byť istený prostredníctvom FI prúdového chrániča (30 mA)
- Do bazéna so sebou nikdy neberte elektrické prístroje ani sa ich nedotýkajte z vody.



- Voľne stojace filtračné zariadenia/čerpadlá s napätím nad 12 V musia byť namontované minimálne 3 m od bazéna, pričom pre zdroj prúdu je potrebné dodržať vzdialenosť 3,5 m od bazéna.
- Pri všetkých elektrických inštaláciách vášho bazéna dodržte normu DIN VDE 0100, časť 702.

## BEZPEČNOSŤ NEPLAVCOV

- Vždy je potrebné nepretržité, aktívne a ostražité dozerať na slabých plavcov a neplavcov prostredníctvom spôsobilaj dospelaj dozerajúcej osoby (pripomíname, že u detí vo veku do 5 rokov hrozí riziko utopenia).
- Určte spôsobilú dospelú osobu, ktorá kontroluje bazén, keď sa používa.
- Slabí plavci alebo neplavci by mali pri vstupe do bazéna nosiť osobné ochranné prostriedky.
- Keď sa bazén nepoužíva alebo nekontroluje, odstráňte z neho a jeho okolia všetky hračky, aby nepritáhovali pozornosť detí.

## BEZPEČNOSTNÉ A VAROVNÉ POKYNY

Predpokladom použitia montážnej súpravy bazéna je, aby bola v súlade s bezpečnostnými predpismi, ktoré sú popísané v návode na používanie a údržbu. Prístup k bazénu treba náležite zabezpečiť, aby sa zabránilo utopeniu detí. Prístup k bazénu je potrebné zabezpečiť tak, aby sa deti vo veku do 5 rokov nemohli nepozorovane dostať do vody v bazéne. Zabezpečenie je možné vykonať pomocou detského plotu alebo detského krytu/zastrešenia celého bazéna, doplneného aj poplašným zariadením. Všetky bezpečnostné zariadenia sú účelné pomocné prostriedky, nenahrádzajú však neustála a odbornú kontrolu vykonávanú dospelými osobami.



Počas kúpania sa nesmú odstraňovať prístupové zariadenia k bazénu (napr. rebríky). Po ukončení kúpania je potrebné rebríky z bazéna buď úplne odstrániť, alebo ich zabezpečiť tak, aby nebol možný neoprávnený prístup (odporúčame napr. použitie bezpečnostného rebríka s odoberateľnými, alebo vyklopiteľnými a uzamykateľnými stupienkami).

## BEZPEČNÉ POUŽÍVANIE BAZÉNA

- Skoky do bazéna hlavou napred nie sú dovolené. Nikdy neskáčte do plytkej vody (môže dôjsť k ťažkým poraneniám alebo usmrteniu)
- Naučte sa podávať prvú pomoc (kardiopulmonálna resuscitácia) a tieto znalosti si pravidelne opakujte. V prípade núdze to môže znamenať život zachraňujúci rozdiel.
- Všetkých používateľov bazéna vrátane detí poučte, čo je potrebné robiť v prípade núdze.
- Krycie plachty pred kúpaním kompletne odstráňte, nikdy sa neponárajte pod kryty.
- Rebrík na vstup do bazéna postavte na bezpečný, pevný podklad a pravidelne kontrolujte pevnosť všetkých spojov alebo či nedošlo k eventúalnym poškodeniam.
- Bazén nikdy nepoužívajte, ak ste pod vplyvom alkoholu, drog alebo liekov.
- Chemikálie na úpravu vody nikdy vzájomne nemiešajte. Chemikálie pre bazén uschovávajú bezpečne uzatvorené mimo dosahu detí
- Nikdy sa nekúpte sami. Deťom a neplavcom umožnite kúpanie vždy iba pod dohľadom a prípadne za použitia pomôcok na plávanie. Všetkých používateľov, predovšetkým deti, povzbudzujte k tomu, aby sa naučili plávať.
- Prosím použite priložené bezpečnostné nálepky a upevnite ich na dobre viditeľnom mieste v oblasti Vášho bazéna (v okruhu do 2000 mm).



- Do blízkosti bazéna umiestnite záchranné prostriedky (tyče, záchranné kolesá, čísla tiesňového volania prvej pomoci).

- Šíreniu choroboplodných zárodkov (baktérii, vírusu atď.) vo vode môžete zabrániť len pravidelným meraním hodnoty pH a dezinfekciou. Pred kúpaním a po kúpaní sa vždy osprchujte. Do vody nikdy nevstupujte ani neskáčte veľmi rozhorúčení.
- Nikdy si nesadajte na okraj bazéna a nespôsobujte masívne pohyby vody, predovšetkým vo voľne stojacich bazénoch.
- Vyhýbajte sa behu v oblasti bazéna (nebezpečenstvo pošmyknutia).
- V bazéne nikdy nedovoľte plávať zvieratám (psom, mačkám, rybám).
- Nikdy sa nekúpte v tme a pri nebezpečnej poveternostnej situácii (blesky, hromy, búrka).
- Nikdy neplávajte ani sa neponárajte medzi rebríkom a stenou bazéna (nebezpečenstvo zaseknutia).
- Funkčný telefón a zoznam čísiel tiesňového volania uschovajte v blízkosti bazéna.
- Nikdy nevystupujte priamo z bazéna, ale vždy vystupujte iba po rebríku. Nadmerný tlak a kopanie proti stene bazéna môže viesť k poškodeniu alebo k havárii bazéna. Nikdy si nesadajte na okraj bazéna/držadlo.
- Nepoužívajte žiadne ostré čistiace zariadenia ani hračky. Mohli by spôsobiť poškodenie vnútorného plášťa.
- Pravidelne kontrolujte pevné upevnenie všetkých skrutkových spojov a zabráňte prítomnosti ostrých rohov alebo hrán na bazéne, resp. na dieloch príslušenstva (napr. rebríku), ktoré môžu znamenať nebezpečenstvo poranenia.

## INFORMÁCIE O KÚPE / TECHNICKÉ ÚDAJE OKRÚHLE BAZÉNY

### Upozornenie:

Tento bazén zodpovedá norme EN 16562-1 a je montážnou súpravou pre voľne stojaci bazén.

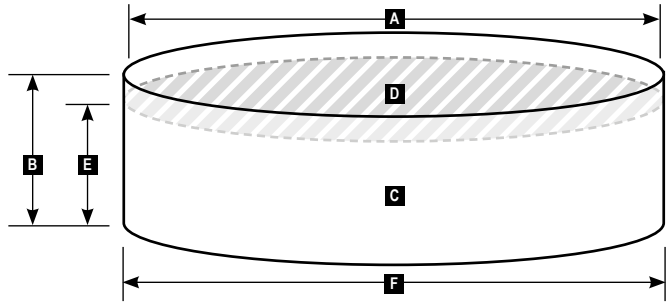

<b>A</b> Priemer (m)	<b>B</b> Výška (m)	<b>C</b> Objem (l)	<b>D</b> Vodná hladina	<b>E</b> Max. hlbka vody	<b>F</b> Max. vonkajší rozmer	⌚ Montáž Čas (bez betónu)	👤 potrebný počet osôb pre montáž
3,00	0,90	6 000	7 m <sup>2</sup>	0,80 m		2 h	2 - 3
3,50	0,90	8 000	9,6 m <sup>2</sup>	0,80 m		2 h	2 - 3
4,00	0,90	9 000	12,5 m <sup>2</sup>	0,80 m		2,5 h	3
3,00	1,10	7 350	7 m <sup>2</sup>	1,00 m		2 h	2 - 3
4,00	1,10	12 850	12,5 m <sup>2</sup>	1,00 m		2,5 h	3
5,00	1,10	20 500	19,5 m <sup>2</sup>	1,00 m		3 h	3
3,00	1,20	8 000	7 m <sup>2</sup>	1,10 m		2 h	2 - 3
3,50	1,20	11 000	9,6 m <sup>2</sup>	1,10 m		2 h	2 - 3
4,00	1,20	14 000	12,5 m <sup>2</sup>	1,10 m		2,5 h	3
4,20	1,20	15 000	13,5 m <sup>2</sup>	1,10 m		2,5 h	3
4,50	1,20	18 000	16 m <sup>2</sup>	1,10 m		2,5 h	3
5,00	1,20	22 000	19,5 m <sup>2</sup>	1,10 m		3 h	3
5,50	1,20	26 000	23,7m <sup>2</sup>	1,10 m		3 h	3

Rozmer bazénu + 5 cm



## INFORMÁCIE O KÚPE / TECHNICKÉ ÚDAJE OSEMTVAROVÉ BAZÉNY

### Upozornenie:

Tento bazén zodpovedá norme EN 16562-1 a je montážnou súpravou pre voľne stojaci bazén.

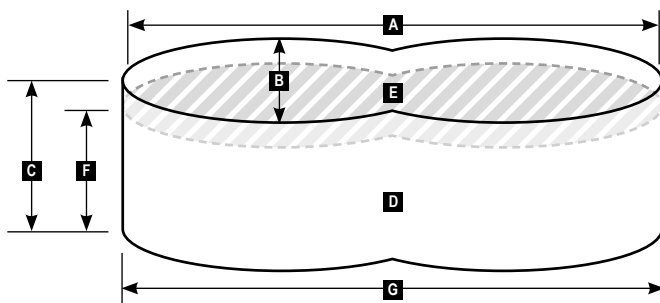

A	B	C	D	EE	F	G	Montáž čas (bez betónu)	potrebný počet osôb pre montáž
Dĺžka (metrov)	Šírka (metrov)	Výška (metrov)	Objem (litrov)	Vodná hladina	Max. hĺbka vody	Max. vonkajší rozmer		
4,70	3,00	1,20	13 000	11,3 m <sup>2</sup>	1,10 m	Rozmer bazénu + 5 cm	3,5 h	3
5,25	3,20	1,20	16 000	14,0 m <sup>2</sup>	1,10 m		3,5 h	3
5,40	3,50	1,20	18 000	15,75 m <sup>2</sup>	1,10 m		3,5 h	3
6,50	4,20	1,20	25 000	21,5 m <sup>2</sup>	1,10 m		3,5 h	3

## INFORMÁCIE O KÚPE / TECHNICKÉ ÚDAJE OVÁLNE BAZÉNY

### Upozornenie:

Tento bazén zodpovedá norme EN 16562-1 a je montážnou súpravou pre voľne stojaci bazén.

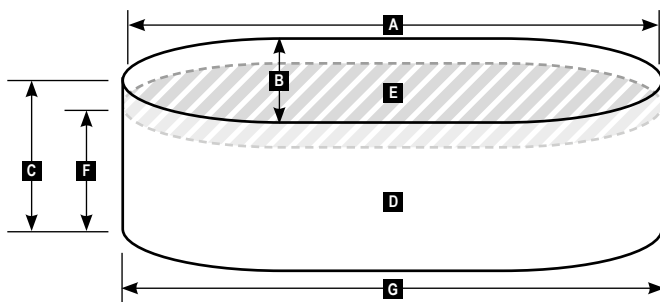

A	B	C	D	EE	F	G	Montáž čas (bez betónu)	potrebný počet osôb pre montáž
Dĺžka (metrov)	Šírka (metrov)	Výška (metrov)	Objem (litrov)	Vodná hladina	Max. hĺbka vody	Max. vonkajší rozmer		
4,90	3,00	1,20	14 000	12,5 m <sup>2</sup>	1,10 m	Rozmer bazénu + 5 cm	3 h	3
5,25	3,20	1,20	17 000	15 m <sup>2</sup>	1,10 m		3 h	3
6,00	3,20	1,20	19 000	17 m <sup>2</sup>	1,10 m		3,5 h	3
6,23	3,60	1,20	21 000	18,5 m <sup>2</sup>	1,10 m		3,5 h	3

Použitie	Stojaci bazén, Čiastočne zabudovaný bazén, Zabudovaný bazén
Typ montážnej súpravy	Montážna súprava pre stojaci plavecký bazén
Trieda vodotesnosti	WO: 0 lt
Nástroje potrebné na inštaláciu:	<input type="checkbox"/> Murárska <input type="checkbox"/> vodováha <input type="checkbox"/> Rýľ / Lopata <input type="checkbox"/> Gumené kladivo, <input type="checkbox"/> príp. vibračná platňa <input type="checkbox"/> Pílka na železo <input type="checkbox"/> Skladací meter <input type="checkbox"/> Plochý skrutkovač, <input type="checkbox"/> 10tkový prstencový kľúč <input type="checkbox"/> Šnúra <input type="checkbox"/> Kolík <input type="checkbox"/> Značkovací sprej alebo fľaša s práškom

Potrebné náradia pre betonárske práce nie sú uvedené.

Dodatočne potrebný materiál	<input type="checkbox"/> ochranná podložka <input type="checkbox"/> Produkty na ošetrovanie vody
-----------------------------	---

Účelové príslušenstvo	<input type="checkbox"/> hubica na vysávanie dna bazénov <input type="checkbox"/> bazénová sieťka <input type="checkbox"/> krycia plachta <input type="checkbox"/> Plávajúci dávkovač <input type="checkbox"/> Testovací prístroj vody <input type="checkbox"/> Osvetlenie
-----------------------	---

Priložené bezpečnostné nálepky



Upozornenie  
na riziká  
skákania



Dozor  
dospelých  
nad deťmi



Upozornenie  
na riziko  
utopenia



## Dôležité pred montážou

Najskôr mnohokrát vďaka, že ste sa rozhodli pre kvalitný produkt z firmy Waterman. Naše základné bazény profitujú z Knowhow po dobu desaťročí, ktoré sa v priebehu rokov stále ďalej prehlbovalo. Naša výrobná prevádzka pre tieto bazény sa nachádza v Dolnom Sasku priamo

za nemeckou hranicou a neustále sa kontroluje našimi pracovníkmi aj v materskom závode vo Wendlingen am Neckar (pri Štuttgarte) a technicky sa rozvíja ďalej. Prosím prečítajte si dôkladne tento návod, v prípade otázok sa neostýchajte prosím opýtať sa priamo u nás.

### VOĽBA MIESTA INŠTALÁCIE

Najskôr si ujasnite, či je vybraný bazén možné skutočne postaviť na zvolenom mieste bez stavebného povolenia a bez ďalších úradných formalít. Pri tom je potrebné zohľadniť aj to, či sa v oblasti inštalácie vášho nového bazéna nenachádzajú žiadne vedenia (plyn, voda, prúd, telefón atď.). Zapustené bazény sa nesmú inštalovať v oblasti vrstvej či podzemnej vody.

- Slnčné miesto:** Odporúčame zvoliť miesto inštalácie, na ktorom je počas dňa čo najdlhšie a čo najviac slnečného žiarenia.
- Strongy:** nemali by sa nachádzať v bezprostrednej blízkosti bazéna, pretože spôsobujú silné znečistenie ( listie, ihličie, peľ ) a zatienenie.

- Vietor:** optimálne je hlavný smer vetra využiť tak, aby nečistoty, ktoré padajú na hladinu vody, boli hnané smerom k zberaču povrchových nečistôt.
- Logistika/ Susedia:** K prevádzke Vášho plaveckého bazéna potrebujete prúd (istený s FI ochranným spínačom), vodu k dopĺňaniu a prípojku odpadových vôd/ kanalizačné potrubie. Tu je zmysluplné umiestniť bazén podľa možnosti v blízkosti domu príp. v oblasti terasy, avšak malo by sa vždy dbať na to, aby pri technických problémoch nemohlo dôjsť ku škodám na dome (napr. vytekajúca voda, ktorá tečie do pivnice). Prosím dbajte na to, aby sa nerušili susedia prebytkom, príp. aby ste zvolili lokalitu podľa možnosti chránenú (privátna sfera).

### SPRÁVNÝ VÝBER PRÍSLUŠENSTVA

Tu existuje pre Váš plavecký bazén množstvo zmysluplných výrobkov príslušenstva, ktoré sa nemôžu dodatočne vybaviť čiastočne/ alebo sa môžu dodatočne vybaviť len s ťažkosťami. K tomu patria v prvom rade všetky montážne diely (výpusť na dne/ slúži rozhodne tiež k zlepšenému prietoku vody, prídavné vtokové

dýzy, montované svetlomety, montované zariadenia s protiprúdom atď. Mnoho vecí sa dá neskôr aj dodatočne vybaviť (napr. solárne zariadenie, tepelné čerpadlo, bezpečnostný kryt), čiastočne je to ale účelné, aby sa to zohľadnilo rovno pri montáži bazéna, čo by ste chceli príp. ešte neskôr pripojiť.

## PRIETOK VODY

Sériovo sa dodávajú naše bazény s oceľovými stenami s dierovaným zberačom (vhodné pre mini zberače cca. 148 x 140 mm pravouhlý) a 60 mm okrúhlym otvorom pre 1 vtokovú dýzu, ktorá sa nachádza cca. 80 cm vedľa toho. Otvory pre všetky ďalšie montážne diely sa musia zo strany konštrukcie pri montáži bazéna montérom vyrezať/ vyraziť. Pre zlepšený prietok vody (šetrí príp. ošetrovací prostriedok na vodu) sa môže vždy podľa tvaru bazéna (špeciálne pri väčšom oválnom a osemtvárovom bazéne) namontovať aj 2. vtoková dýza, alebo

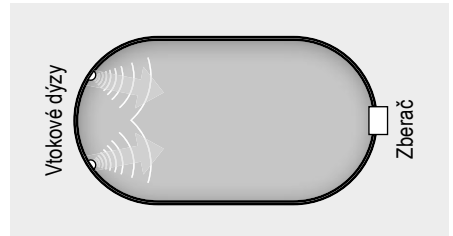

aj obe vtokové dýzy umiestniť protiľahlo od zberača (s pomocou centricky pripevnenej spojky T).

## FILTRAČNÁ ŠACHTA

Špeciálne pre pozemne zabudované plavecké bazény je to zmysluplné, postaviť filtračnú šachtu (napr. vymurovanú z tehiel). Toto má výhodu, že filtračné zariadenie/ ďalšiu techniku nie je vidieť. Ďalej sa dosiahne značné tlmenie hluku a filtračné zariadenie je chránené pred vplyvmi počasia. Avšak pritom je dôležité, aby sa napláňovalo dobré odvodnenie (vrát.

pripojky na odpadový kanál) tak, aby aj pri neplánovanom privalovom daždi alebo závade filtračného zariadenia nemohlo dôjsť k oplachovaniu filtračného zariadenia/ elektrických prípojok. Dobré vetranie filtračnej šachty bráni škodám v dôsledku korózie a malo by sa podľa možnosti napláňovať spoločne.

## ZAPAŽENIE

Sériovo sa dodávajú naše bazény s 38 mm hadicou bazéna. Táto sa nesmie ukladať priamo do zeme. Odporúčame, túto hadicu pri pozemnej montáži uložiť do prázdneho potrubia. Alternatívne používajú mnohí výrobcovia plaveckých bazénov pevné zapaženie alebo aj 50 mm lepiacu hadicu. Toto má výhodu, že sú potrubia stabilné a tým hladkou vnútornou stranou, ako aj väčším priemerom sa

redukuje odpor, čo pozitívne pôsobí na výkon filtra / prietok vody (prosím opýtajte sa príp. u Vášho predajcu/ my ponúkame radi alternatívne zapaženie pre Váš bazén). Prosím dbajte bezpodmienečne pri ukladaní hadice alebo aj zapaženia ako aj zberača/ vtokových dýz na to, aby boli tieto diely v prípade závady bez problémov prístupné, aby sa príp. vymenili.

# Montáž bazénu (kruhový bazén)

Prosím skontrolujte pred montážou, či sú k dispozícii všetky potrebné diely podľa pripojeného kusovníka:

Plavecký bazén Priemer/Hĺbka	Balík profilových listů Držadlo Q2 Podlahová lišta Q2	Vnútrotný obal so závesnou lemovkou	Oceľová stena s perforáciou a 2 skrútkovanými lištami	Sada skrútiiek a skrútkovaný kryt	Uzemňova- cia súprava
Ø 300 cm x 90 cm	1	1	1	1	1
Ø 350 cm x 90 cm	1	1	1	1	1
Ø 400 cm x 90 cm	1	1	1	1	1
Ø 300 cm x 110 cm	1	1	1	1	1
Ø 400 cm x 110 cm	1	1	1	1	1
Ø 500 cm x 110 cm	1	1	1	1	1
Ø 300 cm x 120 cm	1	1	1	1	1
Ø 350 cm x 120 cm	1	1	1	1	1
Ø 400 cm x 120 cm	1	1	1	1	1
Ø 450 cm x 120 cm	1	1	1	1	1
Ø 500 cm x 120 cm	1	1	1	1	1
Ø 550 cm x 120 cm	1	1	1	1	1

## 3 RÔZNE MOŽNOSTI MONTÁŽE



**Voľne stojaca/ prízemná**



**Čiastočne zapustená**  
(Pozor: Zabudovaná čiastočná  
oblasť bazénu vyžaduje zaliatie  
chudým betónom)



**Kompletne zabudovaná**  
(možné len so zaliatím chudým  
betónom (20 – 30 cm). Bazén  
nesmie zostať stáť dlhšie bez  
naplnenia vodou.)

## PRÍPRAVA PODKLADU PRE KRHOVÝ BAZÉN

Najlepším podkladom pre váš bazén je betónová platňa (hrubá cca 20 cm), ktorá však musí byť na 100 % vo vodováhe (terasy, vydláždené plochy atď. sú kritické/nehodné, pretože sú vytvorené so spádom).

1. Prosím označte odstavňú plochu, v ktorej zatlačte kolík a prostredníctvom šnúry a značkovacieho spreja príp. fľaše s práškom zobrazte kruh.

Alternatívne si môžete vystačiť pri menších kruhových bazénoch aj bez betónovej platne, ak dodržíte nasledujúce podmienky:

2. Kompletne odstráňte trávnu porast, korene.
3. Zeminu odnášajte tak ďaleko, až je podklad na 100 % vo váhe (prosím nikdy nenasypať a nepoužívajte tiež žiadny piesok k naplneniu). Podklad musí byť na 100 % vo váhe, max. odchýlka = 1 cm na celú odstavňú plochu, nosnosť podkladu minimálne 1,2 t (pri hĺbke bazénu 1,20 m) príp. 1,0 t (pri hĺbke bazénu 0,90 m)

Bazén musí stáť na prírodnej zemi, nikdy nesmie stáť v oblasti svahu. Prosím podklad zhutnite vibračnou doskou. Odstavné miesto bazénu by malo byť v priemere aspoň 20 cm väčšie, ako vlastný rozmer bazéna. Pri pozemnej montáži podľa zalatia steny potom prosím prispôbiť (pri potlačanej zemi odporúčame 30 cm zalatie chudým betónom).

**Montáž podlahovej výpuste (voliteľné/ nepatrí k rozsahu dodávky):** Vy môžete namontovať prídavné k zberaču nečistôt podlahovú výpust. Táto Vám ponúka možnosť, ako dosiahnuť lepšiu hydrauliku bazéna/ prietok Vášho bazéna. Pri montáži podlahovej výpuste je potrebná betónová platňa, táto by sa mala zapustiť čo najúčelnejšie ľahko centricky k podlahovej výpusti.

Rozmery bazéna	Dĺžka šnúry
300 cm	160 cm
350 cm	185 cm
400 cm	210 cm
500 cm	260 cm
550 cm	285 cm

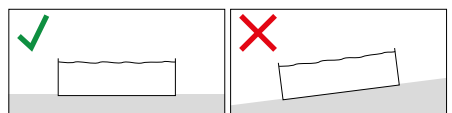
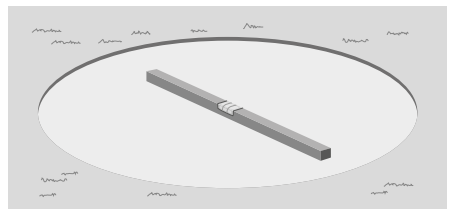
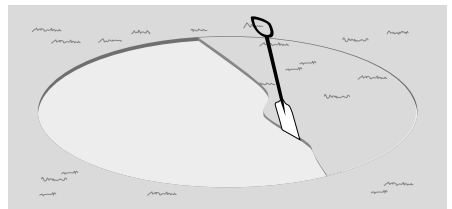
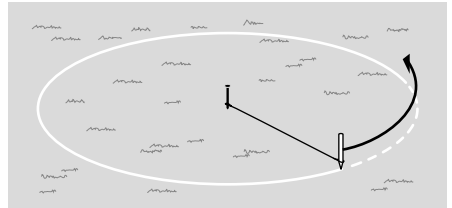

Prosím využívajte funkciu odsávania podlahovej výpuste len vtedy, keď sa žiadny hostia nenachádzajú v bazéne, pretože inak vzniká nebezpečenstvo v dôsledku nasávania na podlahe.

## ROZLOŽENIE PODLOŽKY

Potom ako je príprava podkladu ukončená a podklad je na 100 % vo vodováhe, musíte rozložiť syntetickú podložku (nepatří k rozsahu dodávky). Podklad ešte raz dôkladne vyčistite a zbavte všetkých kameňov/nerovností, ktoré by mohli byť nebezpečné pre fóliu.

Prosím rúno nechajte ukladať buď na ráz a fixujte s dvojstrannou lepiacou páskou alebo nechajte prekryť. Rúno by malo byť zvonku o cca. 10cm väčšie ako rozmer bazénu (Bez ochranného rúna nemáte žiadny nárok na poskytnutie záruky na fóliu).

## MONTÁŽ PODLAHOVÝCH LÍŠŤ

Ako ďalší krok sa zložia teraz segmenty podlahových líšt s pomocou spojovacích rúrok. Prosím všimnite si, že podlahové líšty sa musia na záver skrátiť na dĺžku ocelevej steny. V prípade oválnych a ôsmych bazénov odporúčame zmenšiť zakrivenie o polovicu na oboch stranách, aby sa geometria bazénu nedeformovala.

## INŠTALÁCIA OCEĽOVEJ STENY

Prosím neinštalujte pri silnom vetre, tu by mali spoločne držať aspoň 3 osoby, aby sa oceľová stena nepodlomila / neprevalila. Kvôli stabilizácii sa môžu predbežne zasunúť segmenty držadla hore na postavenú oceľovú stenu. Prosím noste bezpodmienečne ochranné rukavice, pretože oceľová stena môže byť ostrohranná. Prosím postavte oceľovú stenu na drevenú dosku a túto odkrúťte opatrne od seba. Oceľová stena sa postaví do podlahových líšt (biela strana smerom von). Prípadne to môže byť nápomocné, aby sa s doskou pritlačili podlahové líšty zdola do ocelevej steny. Dbajte na to, aby sa otvor vyrazený pre zberače (tento nájdete, keď odviniete oceľovú stenu cca. 1 meter) nachádzal na hornom okraji ocelevej steny. Prosím vyrazte otvor pre zachytávače.

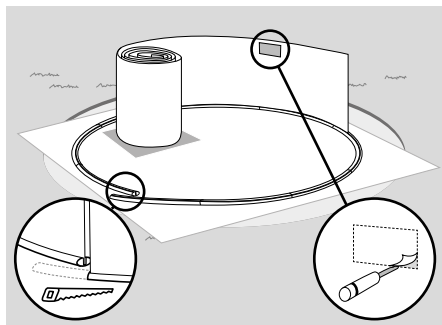
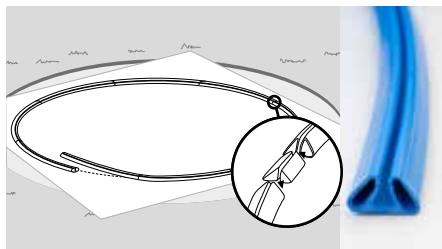
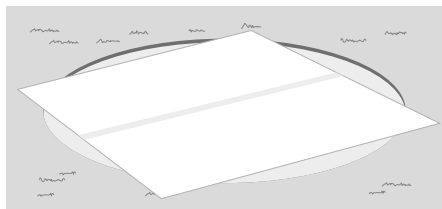
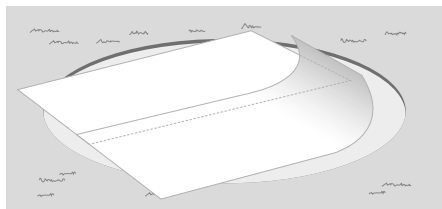

## SPOJENIE OCEĽOVEJ STENY (ZOSKRUTKOVATĽ)

Prekryte konce ocelevej steny tak, aby otvory oboch koncov ocelevej steny stáli presne nad sebou. Kvôli stabilizácii sú priložené prídavne 2 skrutkové lišty, tieto sa musia nasadiť spolu vždy jedna skrutková lišta z vnútra a jedna zvonku (pozri obrázok). Skrutky sa zasunú s hlavami skrutiek zvnútra a zvonku sa najskôr pri každej skrutke pripevní podložka a potom matica (pevne zoskrutkovať s 10ou prstencovým príp. vidlicovým kľúčom). Prosím z vnútra bezpodmienečne hlavy skrutiek s hrubým balíkom alebo izolačnou páskou (nepatrí k rozsahu dodávky) zakryť / vypchať, aby sa neskôr nemohol na tom poškodiť vnútorný obal.

Hlavy skrutiek sa potom na záver zaistia s modrou krycou ochrannou lištou (zvonku nasunutá), aby sa nikto nemohol poraniť na koncoch skrutiek.

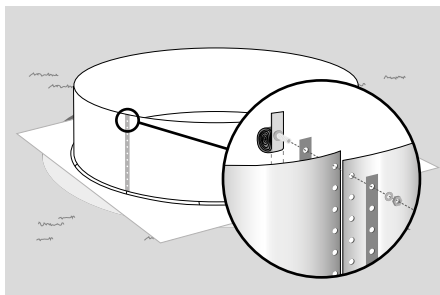

**Dôležité:** Prosím všetky skrutky pevne dotiahnuť a pravidelne kontrolovať. Uvoľnené skrutky môžu viesť k trhline ocelevej steny.

## UZEMNENIE PLAVECKÉHO BAZÉNA (VYROVNANIE POTENCIÁLU)

Prosím vyvrtajte otvor  $\varnothing$  5 mm tesne nad podlahovými lištami v ocelevej stene. Tu upevníte prosím priloženú uzemňovaciu súpravu (viď výkres) a spojte kábel s cca. 30 cm dlhým uzemňovacím kolíkom (nepatrí k rozsahu dodávky), ktorý ukotvíte v zemi. Prosím ukladajte zásyp betónu cez tieto až do zeme. Pri stojacom bazéne uzemňovací kolík spojit tak ďaleko do zeme zaraziť/ zapustiť, aby sa prostredníctvom toho nemohli spôsobiť žiadne poranenia. Pozor: podľa predpisov DIN/ VDE sa smú elektrické

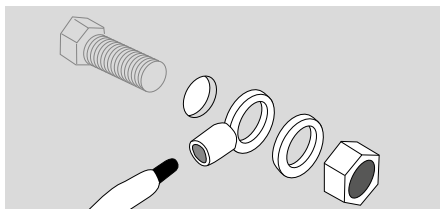

inštalácie vykonávať len autorizovanými špecializovanými podnikmi.

## MONTÁŽ ĎALŠÍCH MONTÁŽNYCH DIELOV

Pred zavesením vnútorného obalu prosím všetky potrebné otvory v ocelevej stene pre ďalšie montážne diely (napr. 2. vtoková dýza, svetlomety,

zariadenia protiprúdu atď.) vyrezať/ vyraziť, všetky piliny a kovové diely dôkladne odstrániť a rozhrania chrániť so zinkovým sprejom pred hrdzou.



## ZABUDOVANIE / MONTÁŽ VNÚTORNÉHO OBALU:

Odporúčame, vybrať vnútorný obal už deň pred montážou z obalu, a tento odvinúť od seba. Tak zabránite trhlinám v dôsledku prepravy. Prosím maximálna opatnosť pri manipulácii s vnútorným obalom (nikdy nevstupujte s topánkami, neostrite/ neťahajte nad podlahou atď.). Za mechanické škody, ktoré vznikajú počas montáže, nemôže výrobca ručiť. Dávajte pozor prosím tiež na prípadne ešte existujúce kovové triesky a zvyšky nečistôt, tieto by mali byť pred montážou vnútorného obalu kompletne odstránené.



Prosím rešpektujte, že PVC vnútorný obal Vášho plaveckého bazénu je vyrobený v menšom rozmere, aby neskôr dosadal bez záhybov v bazéne. Zodpovedajúco tomu sa musí fólia namontovať pri vonkajšej teplote od cca. 20 do 25°, pretože ona je potom najlepšie rozťažiteľná a pružná. Fólia sa nesmie nikdy ukladať bez podlahového ochranného rúna, v žiadnom prípade priamo na styropor alebo iné materiály, pretože toto by mohlo viesť príp. napr. v dôsledku odobratia zmäčkovadiel k nenapraviteľným škodám na fólii.

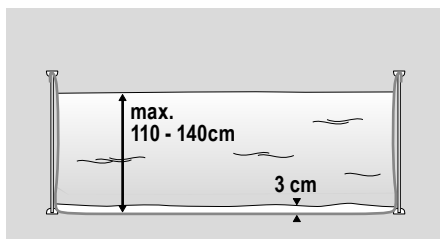

Nakoľko vnútorný obal je vždy trochu menší, ako plavecký bazén, tak sa musí tento čiastočne zavesiť pod ťažnou silou s tlakom. Prosím žiadny strach, fólia má rozťažnosť o viac ako 10 %.

Prosím naplňte najskôr len cca. 1 až 2 cm vody do bazéna a kontrolujte po montáži fóliu na vonkajšej ocelevej stene, či hladina vody vzrástla všade rovnomerne. Keď to nie je tento prípad, bazén stojí nesprávne a podklad sa musí prispôbiť/ korigovať (prosím túto kontrolu preveďte ešte raz, keď je bazén kompletne naplnený / čiastočne sa môže podklad ešte raz utesniť prostredníctvom hmotnosti vody).

Prosím položte fóliu najskôr do stredu bazéna a rozložte túto od seba. Pri osemtvárových a oválnych bazénoch začnite prosím v strede s montážou a prepracujte sa pomaly k vonkajším čelným stranám plaveckého bazéna. Prosím dbajte na kolmý zvarový šev vnútornej fólie, tento nesmie nikdy prechádzať v oblasti montovaného dielu (zberače, vtoková dýza atď.), pretože inak by správne netesnil na tomto mieste.

Teraz musíte vyrovať fóliu a všetky ešte existujúce záhyby odsunúť smerom von k ocelevej stene. Prosím všimnite si, že záhyby sa dajú odstrániť len vtedy, keď je v bazéne maximálne 3-5 cm vody, potom to nie je viac možné v dôsledku tlaku vody, aby sa záhyby odstránili.

Vnútorný obal sa zavesí teraz hore na ocelovú stenu s pomocou závesnej lemovky (to je privarené zosilnenie na hornom okraji fólie). Vy môžete vnútorný obal fixovať dočasne napr. so štipcami, zatiaľ čo tento ešte vyrovnáte.

Prosím používajte výhradne vodu z vodovodu a nikdy nie vody zo studne (následky by boli problémy s kvalitou vody/ hneudou vodou).

## MONTÁŽ DRŽADLA (KVALITA Q2):

Montáž sa uskutočňuje potom čo bola zabudovaná fólia a uložená bez záhybov. So spojovacími púzdrami sa spoja jednotlivé segmenty držadla a na konci, rovnako ako predtým už podlahové lišty, sa posledná spojka na správnu dĺžku ocelevej steny prispôsobí/ skrúti. Prosím dbajte na to, aby ste jednotlivé segmenty držadla pevne pospájali, aby neskôr neboli viditeľné žiadne medzery medzi segmentmi. Nakoľko držadlo Q2 bolo vyrobené veľmi úzke, aby neskôr sedelo tiež skutočne pevne na ocelevej stene, odporúčame toto opatrne priklepnúť s gumeným kladivom.

## MONTÁŽ MONTÁŽNYCH DIELOV:

Všetky montážne diely (zberače, vtokové dýzy, svetlomety atď.) sa smú namontovať až vtedy, keď hladina vody vzrástla až krátko pod výrez ocelevej steny. Inak môže dôjsť k vytrhnutiu fólie alebo k

## ZALIATIE BETÓNOM

Pri pozemne zabudovanom plaveckom bazéne je zaliatie chudým betónom nevyhnutne potrebné (20 cm/ pri potláčanej zemi = 30 cm). K tomu použite prosím zmes hrubého piesku a cementu (zrnnosť 0 až 8) v pomere 8: 1 s vlhkou zemou. Zaliatie betónom je potrebné vykonať v celej montážnej oblasti plaveckého bazéna, inak vzniká nebezpečenstvo, že pri výmene vody sa vtláči stena bazéna zom. Prosím postavte/ nalepte najskôr vodotesnú styrodúrovú dosku (cca. 2 cm hrubú) zvonku pred oceleovou stenou (kvôli tepelnej izolácii a na ochranu ocelevej steny), a naplňte potom vo vrstvách zvonku chudý betón do medzopriestoru bazéna a zeme. Pritom by mala hladina vody v bazéne stáť vždy o cca. 30 cm vyššie ako násyp.. Chudý betón prosím v žiadnom prípade nestláčať príp. nepoužívajte žiadne čerpadlo na betónovú zmes. Prosím vždy plňte vrstvy cca. 30 cm s chudým betónom, nechajte vytvrdnúť minimálne 1 deň a potom až naplňte ďalšiu vrstvu.

Širšie použite ako zábradlie  
Profil (kvalita Q5, viď foto).



netesnostiam, keď sa zvýši neskôr hladina vody a tým sa fólia ešte raz zapustí.

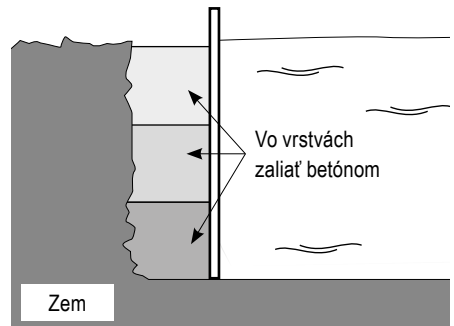

# Montáž bazénu (osemtvarový bazén)

Prosím skontrolujte pred montážou, či sú k dispozícii všetky potrebné diely podľa pripojeného kusovníka:

Plavecký bazén Vonkajšie rozmery /hĺbka (m)	Balík profilových listů Držadlo Q2 / Podlahová lišta Q2	Vnútorný obal	Sedadlo-balík	Pár opierok (2diel.)	Základný nosník 2048 mm s rázovou prírubou (M33362)	Základný nosník 1738 mm so záhybovou sponou (M89315)	Základný nosník 2980 mm jednodielny (M89300)	Balík skrutiek a skrutková krycia lišta	Oceľová stena s perforáciou a 2 skrutkovanými lištami	Uzemňovacia súprava
4,70 x 3,00 x 0,90	1	1	1	1			1	1	1	1
4,70 x 3,00 x 1,20	1	1	1	1			1	1	1	1
5,40 x 3,50 x 1,20	1	1	1	1		2		1	1	1
6,50 x 4,20 x 1,20	1	1	1	1	2			1	1	1

Prosím skontrolujte aj presne dĺžku spoludodávaných oceľových nosníkov skôr, než sa tieto zabetónujú.

## 3 RÔZNE MOŽNOSTI MONTÁŽE



**Vofne stojaca/ prízemná**



**Čiastočne zapustená**

(Pozor: Zabudovaná čiastočná oblasť bazénu vyžaduje zaliatie chudým betónom)



**Kompletne zabudované**

(možné len so zaliatím chudým betónom (20 – 30 cm). Bazén nesmie zostať stáť dlhšie bez naplnenia vodou.

## PRÍPRAVA PODKLADU OSEMTVAROVÝ BAZÉN

Najlepším podkladom pre váš bazén je betónová platňa (hrubá cca 20 cm), ktorá však musí byť na 100 % vo vodováhe (terasy, vydláždené plochy atď. sú kritické/nevhodné, pretože sú vytvorené so spádom).

1. Prosím označte odstavnú plochu, v ktorej zatlačte dva kolíky vo vzdialenosti A (viď tabuľka) a prostredníctvom šnúry (dĺžka viď tabuľka) a značkovacieho spreja príp. fľaše s práškom zobrazte dva kruhy:

Ako podklad pre Váš Basic osemťvarový bazén odporúčame betónovú platňu so železnou armatúrou (hrúbka 20 cm). Podklad musí mať v každom prípade nosnosť minimálne 1,2 t. (hĺbka bazéna 1,20 m) príp. 1,0 t. (hĺbka bazéna 0,90 m). Podklad musí byť na 100 % vo váhe, maximálna odchýlka je 1 cm na celú odstavnú plochu bazéna. Pri väčších odchýlkach riskujete zrušenie celého plaveckého bazéna.

Odstavné miesto bazéna by malo byť v priemere minimálne o 20 cm väčšie, ako rozmer bazénu (viď dĺžka šnúry podľa tabuľky). Pri pozemnej montáži podľa zalatia steny potom prosím prispôbiť (pri potlačanej zemi odporúčame 30 cm zalatie chudým betónom). Prosím v takomto prípade zvýšte rozmer dĺžky šnúry o 10 cm (podľa por. tabuľky).

V strede betónovej platne musíte prosím v každom prípade zohľadniť jamu so šírkou 240 mm a hĺbkou 255 mm, tu sa neskôr zapustia oceľové nosníky a fixujú sa betónom. (dĺžka jamy viď tabuľka na ďalšej strane)

Oceľový nosník sa zapustí cca. 22,5 cm do podlažnej dosky (až do výšky upevňovacieho závesu podlahových kolajnic prípojných kusov).

Rozmery bazéna	Dĺžka šnúry „R“	Odstup „A“
470 x 300 cm	170 cm	170 cm
540 x 350 cm	195 cm	190 cm
650 x 420 cm	230 cm	230 cm

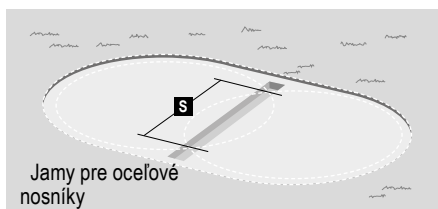
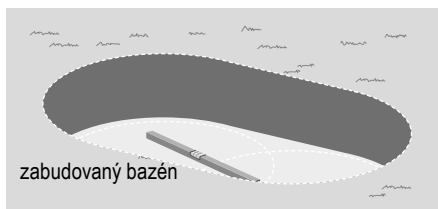
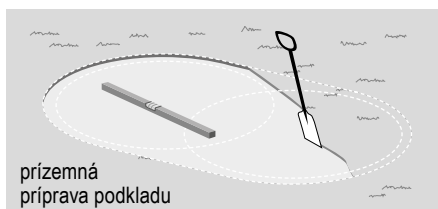
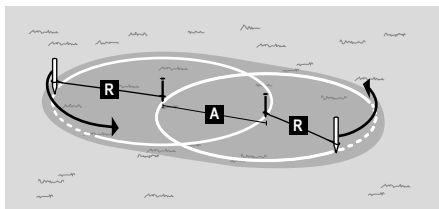

## MONTÁŽ OCEĽOVÉHO PODPERNÉHO NOSNÍKA

Vždy podľa veľkosti bazéna sú potrebné rôzne oceľové nosníky pri Vašom plaveckom bazéne (viď kusovník). Prosím namontujte oceľové nosníky patriace k Vášmu bazénu podľa nasledujúcich náčrtov. Prosím dbajte na to, aby všetky skrutkové spoje sa namontovali skutočne pevne a bezpečne.

Rozmery bazéna	Dĺžka jamy	Odstup podpier „S“
470 x 300 cm	320 cm	248,0 cm
540 x 350 cm	370 cm	297,5 cm
650 x 420 cm	440 cm	359,6 cm

Prosím skontrolujte ešte raz odstup podpier hotových namontovaných podpier na základe nasledujúcej tabuľky. Tu vidíte tiež potrebný rozmer pre jamy k zapusteniu podpier.

## INŠTALÁCIA A FIXOVANIE OCEĽOVÝCH PODPERNÝCH NOSNÍKOV

Predmontované podperné jednotky postavte do jamy. Podpernú jednotku vyrovnajte presne kolmo. Zalejte prízemne s betónovou platňou (vstavaná hĺbka cca. 22,5 cm) tak, aby lamely k upevneniu podlahových líšt uzatvárali s hornou hranou betónovej platne.

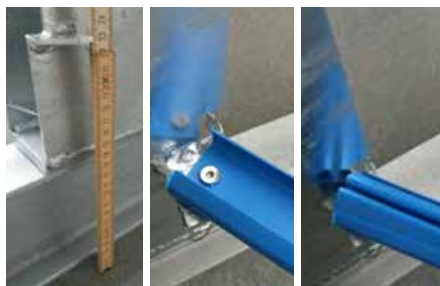

Vstavaná hĺbka oceľových nosníkov (cca. 22,5 cm)

Montáž podlahových líšt-prípojny kus

Nasunutie podlahovej líšty na oceľový nosník

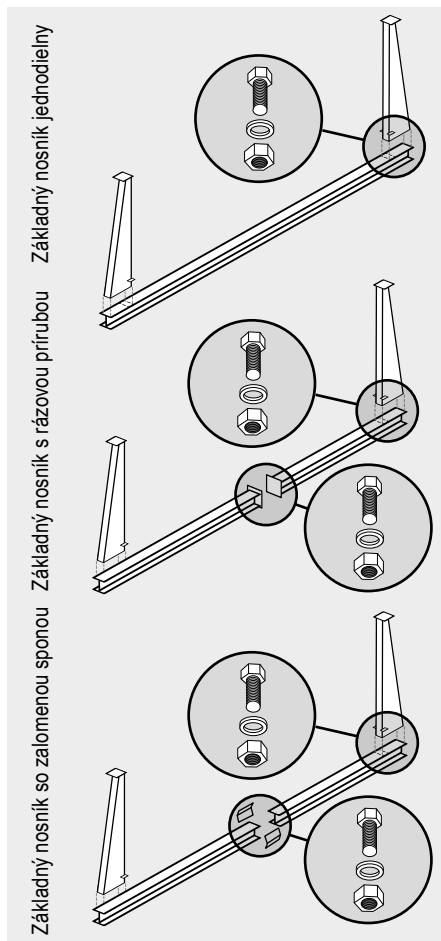

## DIMENZOVANIE PODLAHOVÉHO OCHRANNÉHO RÚNA A PODLAHOVÝCH KOLAĽNÍČ

Potom čo je podklad dokončený, prosím rozprestrite podlahové ochranné rúno (nepatrí pri každom bazéne k rozsahu dodávky). Okraje buď prekryte (To sa však môže označiť cez vnútorný obal.) alebo ukladajte na rás a fixujte zdola s dvojstrannou lepiacou páskou. Teraz pospájajte prosím podlahové lišty s pomocou spojok. Pritom začnite prosím vždy na oceľových nosníkoch na podlahových kolaľniciach prípojnými spojkami. Správne dĺžky podlahových lišt sa odvodja až po nastavení ocelevej steny, podlahové lišty sa musia potom adekvátne skrátiť.



**Pozor:** Pri osemťarvom bazéne dodávame vždy 2 kompletne sady podlahových lišt pre príslušnú veľkosť kruhového bazéna (teda napr. pri osemťarvom bazéne 470 x 300 cm dostanete 2 x podlahové lišty 300 cm okrúhle), zodpovedajúco tomu máte vždy pár segmentov bežne.

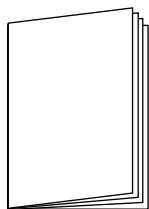
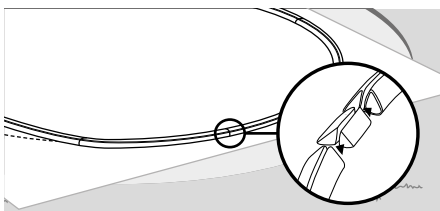
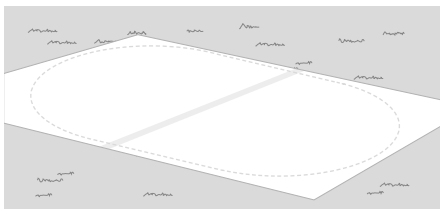
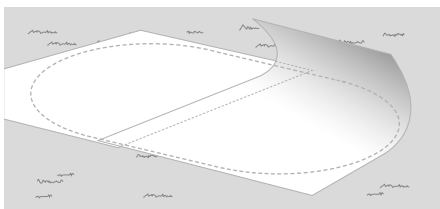

## INŠTALÁCIA OCELOVEJ STENY, MONTÁŽ VNÚTORNÉHO OBALU, DRŽADLO & ZALÍATIE BETÓNOM

Všetky ďalšie kroky montáže a dodržiavané predpisy sú identické s kruhovým bazénom, prosím prečítajte si k tomu ďalej na strane 15 tohto návodu.

## MONTÁŽ SEDADIEL

Na záver naskrutkujte prosím ešte priložené sedadlá hore na oceľové nosníky:

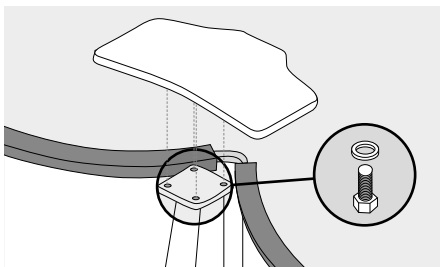

# Montáž bazénu (oválne bazény)

Prosím skontrolujte pred montážou, či sú k dispozícii všetky potrebné diely podľa pripojeného kusovníka:

Plavecký bazén Priemer/Hĺbka	Balík profilových líšt Držadlo Q2 Podlahová lišta Q2	Vnútrotný obal so závesnou lemovkou	Oceľová stena s perforáciou a 2 skrutkovanými líštami	Sada skrutiek a skrutkovaný kryt	Uzemňova- cia súprava
490 x 300 x 120 cm	1	1	1	1	1
623 x 360 x 120 cm	1	1	1	1	1



**Pozor:** Oválne bazény sa smú montovať len kompletne zapustené do zeme. Voľné postavenie nad zemou nie je možné zo statických dôvodov. Pri polohách vo svahu v žiadnom prípade nerobte násypy. Šikminy sa musia odkopať. Svahy sa musia zachytiť s

opornými múrmi, alebo sa silno sploštiť. Plavecký bazén nemôže v žiadnom prípade podopierať svah. Pri padajúcom základe alebo vrstvovej vode je potrebné napláňovať drenáž. Stavebná jama sa nesmie nachádzať v oblasti podzemných vôd.

## ROZMERY STAVEBNEJ JAMY

Pri hĺbke bazénu 1,20 m by mala byť stavebná jama hlboká minimálne 100 – 120 cm (plus prídavne pre hĺbku potrebnú pre podlahovú platňu). Dno v oblasti stavebnej jamy musí vyhovovať

statickým požiadavkám. Tu musí byť rastúca pôda a nesmie nikdy pozostávať z nasypanej zeme. Rozmery Vašej stavebnej jamy vyberte prosím z nasledujúceho výkresu/ tabuľky.

## ZALIATIE BETÓNOVEJ PLATNE

Odporúčame, aby ste napláňovali pod betónovou platňou cca. 15 cm hrubú vrstvu hrubého piesku ako drenáž/ ochranu proti mrazu. Na tom postavená betónová platňa by mala byť minimálne 10 až 15 cm hrubá a mala by sa zosilniť vo všetkých prípadoch so železnou armatúrou/ rohožou z konštrukčnej ocele (Q188 A). V oblasti, v ktorej sú napláňované neskôr oporné múry, prosím zalejte spolu prídavné železné armatúry/ tyče z kruhových ocelí, ktoré vytvoria neskôr spojenie medzi betónovou platňou a bočnými opornými múrmi. Betónová platňa musí v oblasti, kde sa neskôr zriadi oporné múry, získať prídavnú hĺbku minimálne 16 cm (teda tu potom celkom hĺbku cca. 31 cm)

Rozmery bazéna	„A“	„B“	„C“
490 x 300 cm	360 cm	540 cm	230 cm
623 x 360 cm	420 cm	673 cm	320 cm

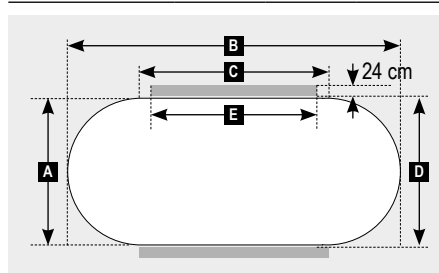

## ZRIADENIE BOČNÝCH OPORNÝCH MÚROVN

Po vytvrdnutí betónovej platne sa zriadia bočné oporné múry (údaje o rozmeroch viď vedľajšia tabuľka). K tomu môžete použiť voľiteľne dierované tvarovky, ktoré sa vylejú s betónom alebo aj napr. kamene montovanej steny alebo betónové kamene v hrúbke 24 cm. Dôležité je, že sa kamene armujú s 8 mm tyčami z kruhového železa (viď výkres) a vo vnútri sa prelejú kompletne s betónom. Prosím kamene murujte posunuté.

Prosím rešpektujte doby sušenia pre použitý betón, tieto môžu byť vždy podľa typu a akosti až do 21 dní. Až po kompletnom vytvrdnutí môžete začať s ďalšou montážou plaveckého bazénu. Prosím rešpektujte v každom prípade, že bočné oporné múry nesmú stáť voľne, tieto musia byť kompletne zapustené v komprimovanej zemi. Čelné zaoblenia Vášho oválneho bazéna sa musia potom neskôr vybaviť aj po celej hĺbke so zásypom chudým betónom (v krokoch plnenia od 20 do 30 cm, vždy podľa charakteru zemin).

Rozmery bazéna	Múr-odstup „D“	Múr-dĺžka „E“
490 x 300 cm	304 cm	190 cm
623 x 360 cm	364 cm	263 cm

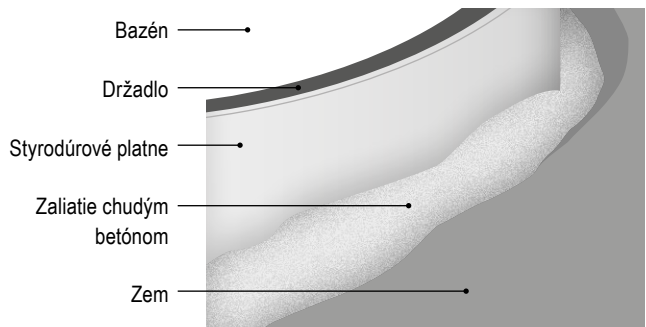
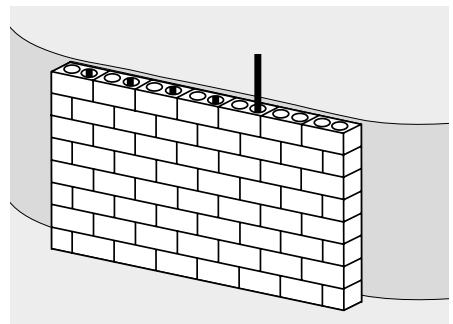
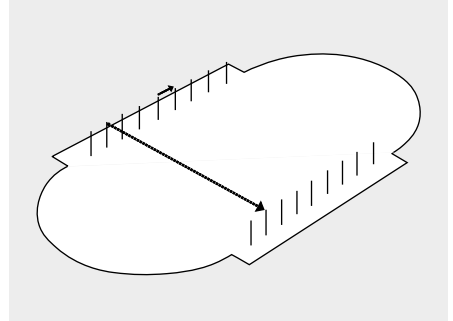



## UPEVNENIE OCEĽOVEJ STENY NA OPORNOM MŪRE

Prosím rešpektujte po inštalácii ocelevej steny, že túto je potrebné upevniť v hornej oblasti (cca. 10 cm pod držadlom) s hmoždinkami a skrutkami so zapustenou hlavou na bočné oporné múry. Odporúčame (vždy podľa veľkosti bazéna) v odstupe vždy 50 cm vždy nasadiť 1 hmoždinku (6 mm) a oceleovú stenu fixovať so skrutkou so zápusťou hlavou. Potom prosím hlavy skrutiek s PVC kompatibilnou lepiacou páskou (nepatrí k rozsahu dodávky) vypchať z vnútornej strany (na ochranu vnútorného obalu).

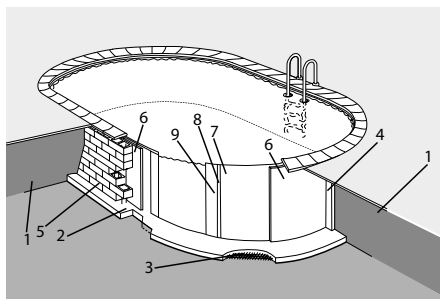

- |  |                                 |
|--|---------------------------------|
| 1 = Zem                                  | 5 = Oporný múr                  |
| 2 = Betónová platňa                      | 6 = Styrodúrová platňa<br>20 mm |
| 3 = železná armatúra<br>betónovej platne | 7 = oceleová stena              |
| 4 = Zaliatie betónom                     | 8 = Zásuvný profil              |
|  | 9 = Vnútorný obal               |

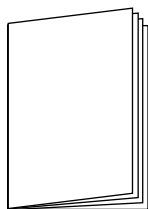

### INŠTALÁCIA OCEĽOVEJ STENY, MONTÁŽ VNÚTORNÉHO OBALU, DRŽADLO & ZALIATIE BETÓNOM

Všetky ďalšie kroky montáže a dodržiavané predpisy sú identické s kruhovým bazénom, prosím prečítajte si k tomu ďalej na strane 15 tohto návodu.

# Ošetrovanie a údržba Vášho plaveckého bazéna

## MECHANICKÉ A CHEMICKÉ OŠETROVANIE VODY

Kvôli odstráneniu všetkých častíc nečistôt, ktoré padajú do vody a kvôli obehu je potrebné pripojiť filtračné zariadenie na Váš plavecký bazén. Pripojenie sa uskutočňuje cez montovaný zberač a spätné vedenie vyčistenej vody potom cez vtokovú dýzu. Doplňujúco musíte prosím prevádzkovať chemické ošetrovanie vody. K tomu je potrebné pravidelne skontrolovať a príp. regulovať pH hodnotu (optimálne = 7,2, rozsah tolerancie = 7,0 až 7,4). Na

dezinfekciu a oxidáciu používajte prosím voľiteľne produkty chlóru príp. alternatívne komponenty kyslíka. Prostriedok na ošetrovanie vody nikdy nepridávajte prosím priamo do bazéna, ale vždy privádzajte cez plavákový dávkovač alebo cez externé stavidlo s chlóróm príp. dávkovacie zariadenie. Keď napr. tablety chlóru padajú do vody, môžu tieto viesť k trvalému poškodeniu/ sfabeniu fólie.

## OŠETROVANIE VNÚTORNÉHO OBALU

Prostredníctvom použitia potrebných dezinfekčných prostriedkov môže dôjsť v priebehu času k ľahkému sfarbeniu vnútorného obalu. Horný okraj špiny/ okraj tuku vo výške hladiny vody môžete odstrániť s našim okrajovým čističom, na jarné čistenie (pri vyprázdnenom bazéne) používajte prosím náš

kyslý základný čistič, tento odstraňuje aj usadeniny vodného kameňa. malé otvory vnútorného obalu môžete opraviť napr. s opravárenskou sadou/ lepidlom pre spodnú vodu. Prosím pravidelne privádzajte čerstvú vodu a najneskôr každé 2 roky vodu kompletne vymeňte.

## ZAZIMOVANIE

Všetky plavecké bazény s oceľovou stenou sú mrazuvzdorné a musia sa zazimovať v naplnenom stave. Prosím vodu spustite už len po zberač, vtokovú dýzu môžete zatvoriť s uzáverom. V jeseni pred ochladením prosím pridajte zimný ochranný prostriedok do vody bazéna, tak si ušetríte výmenu vody na jar. Prosím nikdy nerozbičajte ľadové platne na bazéne ani sa nekorčuľujte v zime na ľadovej pokrývke príp. nevstupujte na ľadovú plochu. Poškodenia vnútorného obalu môžu viesť cez zimu k strate vody a tým k zrúteniu plaveckého bazéna. Prosím toto kontrolujte pravidelne. Bazén prosím

uzavrite v jeseni s mrazuvzdornou krycou plachtou. Nepoužívajte prosím žiadne dosky/ fošne alebo iné samostatne skonštruované krycie prípravky, pretože tieto môžu viesť príp. k poškodeniu Vášho bazéna. Prosím dbajte na to, keď bol poklesnutý stav vody na zimu, aby bola použitá krycia plachta dostatočne veľká tak, aby ona napriek tomu doliehala na vodu. Keď sa vytvorí dutý priestor pod krycou plachtou môže to viesť v dôsledku tlaku dažďovej vody za určitých okolností k väčším poškodeniam plaveckého bazéna, až k zlomeniu oceľovej steny.

## ZÁRUČNÉ PODMIENKY PRE PLAVECKÉ BAZÉNY

My poskytujeme na Váš Basic plavecký bazén (bez ďalších dielov príslušenstva ako sú napr. čerpadlo, rebrík, atď.) 4 ročnú degresívnu záruku (viď tabuľka záruky) na trvanlivosť fólie ako aj ocelevej steny:

### Degresívna záruka zahŕňa nasledujúce vlastnosti:

- UV – odolnosť fólie
- Odolnosť proti hnitiu
- Stabilita zvarového švu
- Prehrdzavenie ocelevej steny (žiadna jemná hrdza)

### Predpoklady pre uplatnenie záruky:

- Bazén sa musí inštalovať bezpodmienečne podľa špecifikácií uvedených v montážnom návode.
- Predloženie dokladu o kúpe s čitateľným dátumom jednoznačne vyplýva, aký výrobok bol zakúpený.
- Pri plaveckom bazéne s pozemnou montážou je potrebné chrániť oceľovú stenu zvonku pomocou vodotesného styroporu (štandardný bazén bez nároku na poskytnutie záruky pri pozemnej montáži). Prídatne je potrebné zalíatie betónom.
- Tu sa musí uložiť syntetické ochranné rúno odolné voči hnitiu alebo pozemná ochranná plachta na čistú zem pod vnútorný obal
- Bazén je konštruovaný len k jednorázovej montáži a nehodí sa na viacnásobnú montáž a demontáž.
- Zaistenie, aby sa pri montáži a demontáži ochranná vrstva ocelevej steny nepoškodila.
- Bezodkladná kontrola na kompletnosť všetkých dodaných dielov.

### Všeobecné záručné podmienky:

- Odstavenie alebo nedostatok užívateľského práva nadobudnutého tovaru počas čakacej periódy buď pre dodávku prvku chýbajúceho pri dodávke bazénu alebo pre opravu alebo výmenu neexistuje žiadny podnet k zapožičaniu materiálu a/alebo neexistuje žiadny nárok na nejaké zmluvné odškodnenia, ktorých druh aj vždy.
- Záruka sa obmedzuje buď na expedíciu za účelom výmeny dielu uznaného našimi znalcami za chybný, alebo na opravu tohto a toto po uvážení našich odborníkov. V žiadnom prípade nemôže dať táto časť podnet na nejakú spätnú platbu.
- Pri použití/ nasadení výrobkov iných výrobcov, ktoré nie sú kompatibilné s našimi výrobkami/ produktmi, si vyhradujeme právo na plnenie nárokov na poskytnutie záruky.
- Prepravné náklady idú na ťarchu vlastníka reklamovaného tovaru
- Všetky vedľajšie náklady spojené s výmenou alebo opravou dielov uznaných našimi odborníkmi za chybné, práca, cesty, demontáž, balenie, preprava, odstavenie, posudzovanie, čistenie bazéna, obnova objektu, strata vody alebo náhrada, chemikálie na úpravu, atď., ako aj nebezpečenstvo, idú vždy na ťarchu vlastníka a nie sú kryté zárukou.
- Pravidelná kontrola a upevnenie všetkých skrutkových spojov (v závislosti od modelu)
- Ak dôjde k bezplatnej náhradnej dodávke, táto nevedie k novému začiatku premičania podľa § 212 nemeckého občianskeho zákonníka.

## VYLÚČENIE ZO ZÁRUKY

- Mechanické poškodenia akéhokoľvek druhu
- Jemná hrdza a poškodenia oceleovej steny v dôsledku montáže montážnych dielov.
- Keď sa opravy vykonávajú prostredníctvom tretích osôb, ktoré nie sú schválené výrobcom alebo jeho dcérskymi spoločnosťami. Poškodenia a následné škody, ktoré vznikli napr. prostredníctvom nesprávneho použitia prostriedkov na ošetrovanie vody
- Nesprávna montáž, aj nesprávna montáž montážnych dielov alebo dielov, ktoré nie sú znášateľné s materiálmi použitými v našich produktoch.
- Prírodné opotrebovanie/ Opotrebovanie
- Plavecký bazén sa nesmie nikdy zamŕzať bez vody, cudzorodé využitie (napr. korčuľovanie)
- Ďalej sú vylúčené škody na zdraví osôb, škody v dôsledku prírodných katastrof (povodne, vietor, atď.), škody na základe chybného charakteru podlahy (pohyb, preborenie, kĺzanie, spodná voda atď.), škody v dôsledku cudzieho vplyvu.

## 4ROČNÁ DEGRESÍVNA ZÁRUKA

Časové obdobie	Percentuálna hodnota	čiasťka na zaplatenie pre potrebný náhradný diel
v priebehu 2 rokov	100 %	plná záruka
od 3. roku	75 %	25 %
od 4. roku	50 %	50 %

## FOTOSÚŤAŽ

Prosím zašlite nám fotografie Vášho dokončeného bazénu na: [service@waterman-pool.com](mailto:service@waterman-pool.com)

Tieto sa vyhodnotia a príp. dokonca vyznamenajú s cenou, pokiaľ ich môžeme využiť na reklamné účely.



Pre hladkú, rýchlú a nekomplikovanú realizáciu reklamácie je dôležité kompletne vyplniť ohlasovací formulár a tento poslať so všetkými potrebnými dokladmi (dokladom o kúpe/fotografiami). Doklad o kúpe je predpokladom pre akékoľvek nároky na záručné plnenie. Bez dokladu o kúpe žiaľ reklamáciu nemôžeme uznať/spracovať. Vecné fotografie týkajúce sa vašej reklamácie nám pomôžu rýchlejšie posúdiť a spracovať stav veci. Vám a nám to ušetrí zbytočné náklady a čakaciu dobu.

Poštou na adresu: **Waterman Kundendienst**  
**Bahnhofstr. 68, 73240 Wendlingen**  
Faxom na číslo: **+ 49 (0) 7024/4048-667**  
E-mailom na adresu: **[service@waterman-pool.com](mailto:service@waterman-pool.com)**

Ohlasovací formulár si môžete stiahnuť tu:  
<http://reklamation.waterman-pool.com>



waterman

# Prihlásenie reklamácie

**Waterman Kundendienst**  
Bahnhofstr. 68  
73240 Wendlingen  
Tel.: + 49 (0) 7024/4048-666  
Fax: + 49 (0) 7024/4048-667  
E-mail: [service@waterman-pool.com](mailto:service@waterman-pool.com)

## Vaše kontaktné údaje

Meno\*

Ulica\*

PŠČ/obec\*

Telefón\*

Mobil

Fax

E-mail\*

**K vašej reklamácii bezpodmienečne priložte doklad o kúpe\*!**  
(Doklad o kúpe je nutne potrebný, pretože je predpokladom pre akékoľvek nároky na záručné plnenie. Bez dokladu o kúpe žiaľ nemôžeme reklamáciu uznať/spracovať).

**K vašej reklamácii priložte vecné fotografie obrázky\* poškodenia!** (Fotografie poškodeného výrobku) Tieto nám poskytnú lepšiu možnosť posúdenia stavu veci. Okrem toho je možné reklamáciu spracovať rýchlejšie a ušetriť to vám aj nám zbytočné náklady a čakacie doby.

Dňa \_\_\_\_\_ som si vo firme \_\_\_\_\_

PSČ/obec \_\_\_\_\_

kúpil produkt (typ) \_\_\_\_\_

s číslom výrobku \_\_\_\_\_ .

Žiata, musím reklamovať nasledovné (prosím čo najpresnejší popis):

---

---

---

---

---

---

---

---

Obec\* \_\_\_\_\_

Dátum\* \_\_\_\_\_

Podpis\* \_\_\_\_\_

**\*Potrebné údaje/doklady**

---

## ZÁKAZNÍCKY SERVIS

Ďakujeme, že ste sa rozhodli pre náš produkt. Naše produkty podliehajú prísnej výstupnej kontrole kvality. Napriek tomu nie je možné vylúčiť, že sa vyskytnú poruchy funkcie alebo chyby. Pokiaľ by vami zakúpený produkt napriek očakávaniu nefungoval bezchybne alebo by nebol v poriadku iným spôsobom, potom sa obráťte priamo na náš zákaznícky servis.

Náš zákaznícky servis je vám prirodzene k dispozícii aj po uplynutí záručnej doby.



**PROŠÍM NEODO-  
VZDÁVAJTE SPÄŤ  
OBCHODU!**

**Otázky? Problémy? Chýbajúce diely?**  
Náš zákaznícky servis vám rád pomôže.

**Waterman Kundendienst**  
**Bahnhofstr. 68, 73240 Wendlingen**  
Tel.: +49 (0) 7024/4048666  
Fax: +49 (0) 7024/4048667  
E-mail: [service@waterman-pool.com](mailto:service@waterman-pool.com)

---