

waterman

Montaža in navodila za uporabo

Slovensko



Prosimo skrbno preberite navodila in jih pospravite za naslednjič.

Basic-Bazen

**KURZANLEITUNG / QUICK START GUIDE / NOTICE SOMMAIRE / GUIDA RAPIDA
BEKNOPTE HANDLEIDING / KORTFATTAD BRUKSANVISNING / STRUČNÁ
PŘÍRUČKAG / STRUČNÝ NÁVOD / KRATKA NAVODILAG / GYORS ÚTMUTATÓ
MANUAL CU INSTRUCȚIUNI PE SCURT**

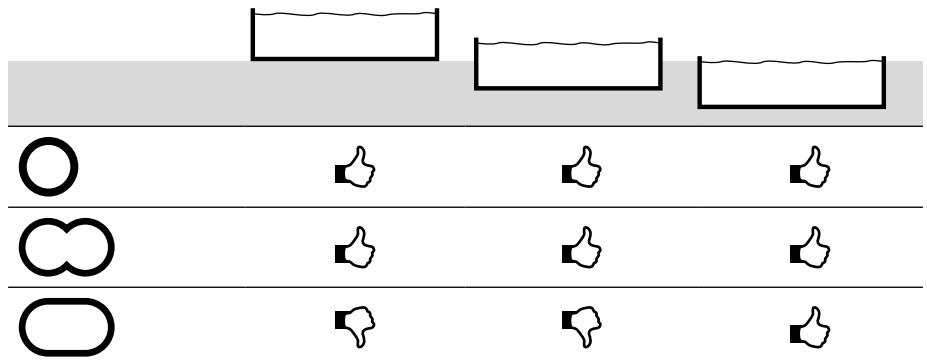

ZA VSE TYPE BAZENOV

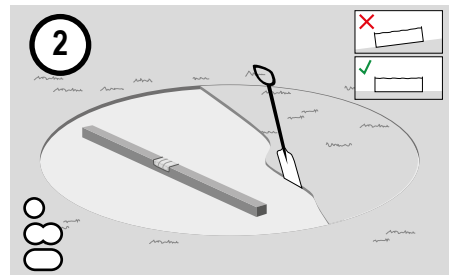
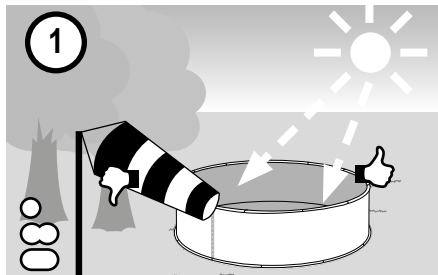

- (D)** Pool-Standort wählen
- (UK)** Selection of pool location
- (F)** Sélection de l'emplacement
- (I)** Scegliere il luogo per la piscina
- (NL)** Locatie zwembad kiezen
- (S)** Välja placering för bassängen
- (CZ)** Pool-volba místa
- (SK)** Zvoľte miesto inštalácie bazéna
- (SI)** Izbira mesta za postavljanje bazena
- (HU)** Medence helyének a kiválasztása.
- (RO)** Selectarea locului de amplasare a piscinei

- (D)** Untergrund vorbereiten
- (UK)** Preparation of the foundation/ground
- (F)** Préparation du terrain
- (I)** Preparare il fondo
- (NL)** Ondergrond voorbereiden
- (S)** Förbereda underlaget
- (CZ)** příprava podkladu
- (SK)** Pripravte podklad
- (SI)** Priprava tal
- (HU)** Felállítási hely előkészítése.
- (RO)** Pregătirea solului de bază

ZA DEL- / VGRADNI KOMPLET

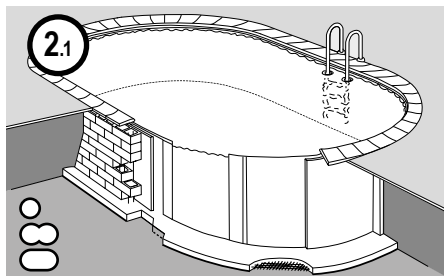

- Ⓓ Erdreich ausheben & Betonplatte gießen
- ⓊⓀ Excavation & Casting a concrete slab
- Ⓕ Excavation & Coulage de la dalle en béton
- Ⓘ Eseguire lo scavo e posare la base in calcestruzzo
- ⓃⓁ Grond verwijderen & betonplaat gieten
- Ⓔ Gräv ur marken & gjut en betongplatta
- ⒸⒹ Odkopat zemini vybetonovat základovou desku
- Ⓔ Vysadiť zemini & zaliat' betónovú dosku
- Ⓔ Zemljo odstranite & vlijite betonsko ploščo
- Ⓓ Ássa ki az alapot & készitse el a betonlapot
- Ⓓ Excavare sol și turnare placă beton

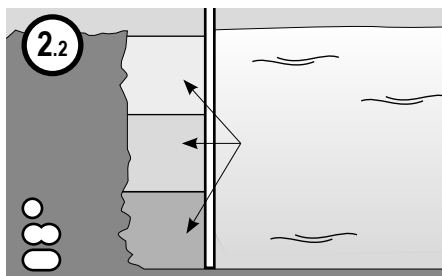

- Ⓓ Schichtweise Betonhinterfüllung
- ⓊⓀ Concrete backfilling in layers
- Ⓕ Remblai en béton par couches
- Ⓘ Riempiimento calcestruzzo a strati
- ⓃⓁ Beton laagsgewijs vullen
- Ⓔ Fyll på betong i flera skikt
- ⒸⒹ Betonovat po vrstvách
- Ⓔ Vo vrstvách zaliat' betónom
- Ⓔ Postopno v plasteh nanestite beton
- Ⓓ Lépcsőzetes betonozás
- Ⓓ Turnare beton umplutură laterală în straturi

ZA OSEM VOGALNI BAZEN

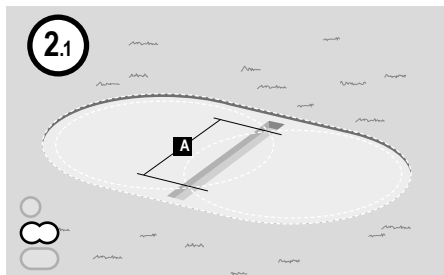

- Ⓓ Graben für Stahlträger
- ⓊⓀ Trench for steel girders
- Ⓕ Creusement pour poutre en acier
- Ⓘ Scavo per trave d'acciaio
- ⓃⓁ Greppel voor stalen drager
- Ⓔ Gräv ett dike för stålbalken
- ⒸⒹ Vykopat pro ocelový nosníky
- Ⓔ Jamy pre ocelové nosníky
- Ⓔ Luknje za jeklene nosilce
- Ⓓ Acélmerevítő alapja
- Ⓓ Gropi pentru montanții de oțel

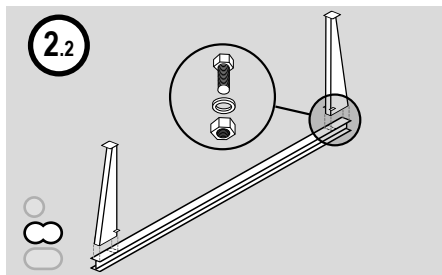

- Ⓓ Montage der Stahlstützträger
- ⓊⓀ Assembly of steel support beams
- Ⓕ Montage des jambes de force en acier
- Ⓘ Montaggio delle travi di sostegno in acciaio
- ⓃⓁ Montage van stalen steun
- Ⓔ Montera stålbalken
- ⒸⒹ Montáž ocelových nosníků
- Ⓔ Montáž ocelového podperného nosníka
- Ⓔ Montaža jeklenih nosilnih stebrov
- Ⓓ Acélmerevítő szerelése
- Ⓓ Montarea montanților de oțel pentru reazem

ZA OVALNE BAZENE

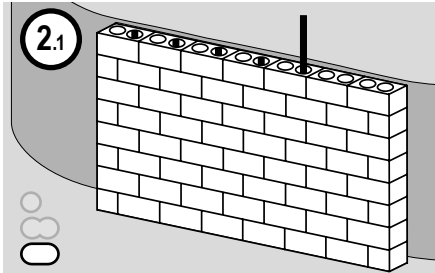

- Ⓓ Stützmauer errichten
- ⓊⓀ Construction of retaining wall
- Ⓕ Construction d'un mur de soutènement
- Ⓘ Costruire il muro di sostegno
- ⓃⓁ Steunmuur maken
- Ⓐ Bygg stödmuren
- ⒸZ Vybudovat opěrnou zeď
- ⒶⓀ Postaviť oporný múr
- ⒶⓁ Naredite podporni zid
- ⒶⓂ Támasztófal építése
- ⒶⓇ Rădicărea zidului susținere

ZA VSE TIPE BAZENOV

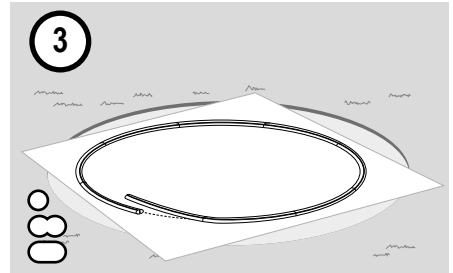

- Ⓓ Vlies und Bodenschienen auslegen
- ⓊⓀ Installation of floor protection fleece and seat rails
- Ⓕ Pose du tapis feutre et des rails d'assise
- Ⓘ Posare velo protettivo e profili inferiori
- ⓃⓁ Vlies en bodemrails uitleggen
- Ⓐ Lägga ut duk och bottenkenor
- ⒸZ uložení vlákny a dnových kolejnic
- ⒶⓀ Rozložte podložku a dnovú obruč
- ⒶⓁ Postavitev flisa in talnih tračnic
- ⒶⓂ Védőfólia és alap sínek elhelyezése.
- ⒶⓇ Amplasarea păturii drenante și șinelor bazei

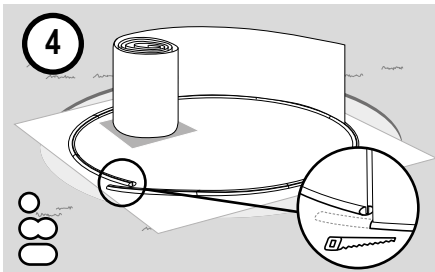

- Ⓓ Stahlmantel aufstellen
- ⓊⓀ Installation of steel wall (jacket)
- Ⓕ Mise en place de la paroi en acier
- Ⓘ Disporre la lamiera
- ⓃⓁ Stalen mantel opstellen
- Ⓐ Ställa upp stålmanteln
- ⒸZ stavba ocelového pláště
- ⒶⓀ Postavte ocelový plášť
- ⒶⓁ Postavitev pločevinastega plašča
- ⒶⓂ Fémfalást felállítása.
- ⒶⓇ Amplasarea mantalei de oțel

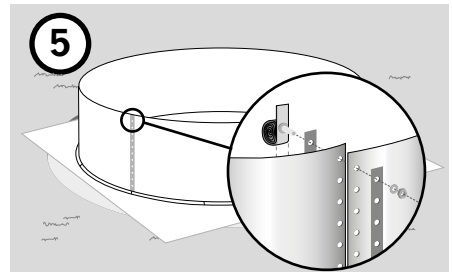

- Ⓓ Stahlwand verschrauben
- ⓊⓀ Assembly of steel wall
- Ⓕ Assemblage de la paroi en acier
- Ⓘ Avvitare la parete
- ⓃⓁ Stalen wand vastschroeven
- Ⓐ Skruva ihop stålväggen
- ⒸZ ocelovou stěnu spojit šrouby
- ⒶⓀ Zoskrutkujte ocelovú stenu
- ⒶⓁ Vijačenje pločevinastega plašča
- ⒶⓂ Fémfal összecsavarozása.
- ⒶⓇ Însurubarea peretelui de oțel



Prosimo upoštevajte celotna navodila na naslednjih straneh.

- Ⓓ Eine ausführliche Anleitung in Ihrer Sprache steht im Internet unter <http://download.waterman-pool.com> für Sie bereit.
- ⒺK Detailed instructions in your language can be found on the Internet at <http://download.waterman-pool.com> for you.
- Ⓕ Une notice d'utilisation détaillée dans votre langue est disponible sur le site Internet <http://download.waterman-pool.com>
- Ⓘ Potete trovare la descrizione dettagliata nella vostra lingua in Internet all'indirizzo <http://download.waterman-pool.com>
- Ⓖ Een uitgebreide handleiding in uw taal staat op internet onder <http://download.waterman-pool.com> voor u klaar.
- Ⓗ En utförlig anvisning på ditt språk finns att ladda ner på Internet under adressen <http://download.waterman-pool.com>
- ⒸZ Podrobné pokyny ve vašem jazyce jsou k dispozici na internetu jsou pro vás připraveny pod <http://download.waterman-pool.com>
- ⒺK Podrobný návod vo vašom jazyku nájdete na internete na stránke <http://download.waterman-pool.com>
- ⒺU Részletes útmutató az Ön beszélt nyelvéen az interneten a következő címen <http://download.waterman-pool.com> áll rendelkezésére.
- ⒺR Un manual cu instrucțiuni detaliate vă stă la dispoziție pe internet pregătit în limba dumneavoastră la <http://download.waterman-pool.com>



ZA OSEM VOGALNI BAZEN

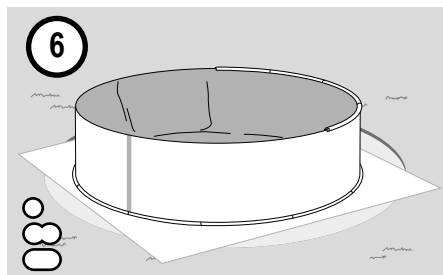

- Ⓓ Folie und Handlauf einhängen
- ⒺK Attaching the liner and top rail
- Ⓕ Accrochage du liner et de la margelle
- Ⓘ Agganciare il liner e il profilo superiore
- Ⓖ Folie en reling inhangen
- Ⓗ Installera folien och hållskenan
- ⒸZ Zavěšení folie a zábradlí
- ⒺK Zaveste fóliu a držadlo
- ⒺSI Napenjanje folije in ročaja
- ⒺU Fólia és felső sín behelyezése.
- ⒺR Suspendedarea foliei și barei mână curentă

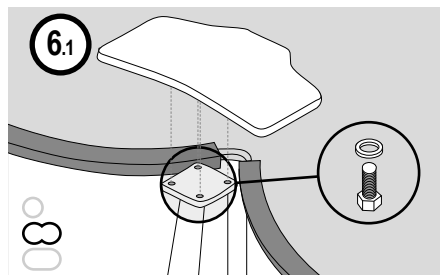

- Ⓓ Montage des Sitzboards
- ⒺK Mounting the seat
- Ⓕ Montage du siège
- Ⓘ Montaggio panchina laterale
- Ⓖ Montage van de bevestigings-board
- Ⓗ Montera sittbrädan
- ⒸZ Montáž sedačky
- ⒺK Montáž sedadla
- ⒺSI Montaža sedeža
- ⒺU Összekötő, felülő lemez szerelése
- ⒺR Montarea banchetei

ELEKTRO VARNOST

- Električni priklop za vaš bazen mora biti zaščiten z FI – stikalom (30 mA)
- Nikoli ne jemljite elektro naprav v bazen ali se jih dotikajte iz vode.



- Prosto stoječe filterne naprave (12 Voltov) morajo biti od bazena oddaljene min. 3 m od bazena, električni priklop mora biti od bazena odmaknjen min. 3,5 m od bazena.
- Upoštevajte priporočilo DIN VDE 0100 del 702 pri vsaki elektro montaži vašega bazena

VARNOST ZA NEPLAVALCE

- Vedno je potrebno budno nadzirati slabe plavalce in neplavalce. Nadzor lahko vrši usposobljen plavalec. (želimo vas opozoriti, da obstaja velik rizik utopitve pri otrocih mlajših od 5 let).
- Usposobljena odrasla oseba mora nadzirati kopanje.
- Slabi plavalci ali neplavalci morajo nositi plavalne pripomočke (plavalne jopiče) pri vsaki uporabi bazena.
- V koliko se bazena ne uporablja ali nadzira je potrebno iz bazena odstraniti vse igrače, ki bi lahko privlačile otroke.

VARNOSTNI IN OPOZORILNI NAPOTKI

Uporaba bazenskega seta zahteva upoštevanje varnostnih predpisov, ki jih opisuje navodilo za uporabo in vzdrževanje. Dostop do bazena je potrebno zavarovati saj s tem preprečimo utopitev otrok. Dostop do bazena je potrebno zavarovati tako, da otroci mlajši od 5 let ne morejo neopazno do bazena. Varovanje lahko naredite z ograjo ali pokrivalom celotnega bazena opremljeno z alarmnim sistemom. Vsaka varnostna navodila so smiselna pomoč vseeno ne nadomestijo nadzora odraslih oseb.



Med kopanjem se pripomočki za dostop do bazena (lestvica) ne sme odstraniti. Po končanem kopanju odstranite lestvico iz bazena ali jo zavarujte tako, da dostop ni mogoč (priporočamo uporabo varnostne lestve z snemljivimi ali preklopnimi stopnicami).

VARNA UPORABA BAZENA

- Skoki na glavo niso dovoljeni, nikoli ne skačite v plitko vodo (možne so težke poškodbe celo z smrtnim izidom)
- Naučite se prve pomoči (oživljanje srce, pljuča) in znanje sproti osvežujte. Le to lahko v resnem primeru reši življenje.
- Vse uporabnike bazena tudi otroke podučite kaj storiti v slučaju nesreče.
- Bazenska pokrivala pred kopanjem odstranite v celoti, nikoli se ne potopite pod pokrivalo.
- Bazensko lestvico večkrat preverite in jo postavite na fiksna tla. Preverite tudi spoje in vijake.
- Bazena ne uporabljajte, če ste pod vplivom alkohola, drog ali zdravil.
- Bazenskih kemikalij nikoli med seboj ne mešajte, hranite jih izven dosega otrok.
- Nikoli se ne kopajte sami, otroke in neplavalce vedno nadzirajte uporabljajo naj pripomočke za neplavalce. Vsi uporabniki posebjaj še otroci naj se naučijo plavati.
- Prosim uporabite in nalepite priložena varnostna navodila v bazenski bližini do 2m.
- Nikoli ne sedajte na bazenski rob in povzročajte pretiranih valov, posebej velja za prosto stoječe bazene.
- Preprečite tekanje ob bazenu (nevarnost zdrsa).
- Ne dovolite živalim kopanja v bazenu (psom, mačkam, ribam)
- Ne kopajte se pri slabem vremenu (bliskanju, grmenju, nevihti)
- Ne plavajte in ne potaplajte se med lestvico in zidom bazena (nevarnost zagozditve)
- Ob bazenu imejte delujoči telefon in listo telefonskih števil za prvo pomoč.
- Bazen zapuščajte vedno preko lestve nikoli direktno preko roba bazena. Prevelik pritisk in brce proti plašču bazena lahko poškodujejo bazen ali celo povzročijo podrtje bazena. Nikoli ne sedajte na rob bazena
- Ne uporabljajte ostrih čistilnih naprav ali igrač, le te lahko poškodujejo folijo.
- Prosim redno preverjajte vijake s tem zagotovite stabilnost in varnost bazena. Prav tako preverite, da ni ostrih vogalov in ostrega pribora na in ob bazenu in lestvici, da ne bi prišlo do poškodb.



- Bazen opremite z pripomočki za reševanje (palice, reševalne obroče, številko prve pomoči).
- Redno kontrolirajte vrednost pH in dezinfekcijsko sredstvo v vodi, le tako lahko preprečite okužbe z bolezenskimi povzročevalci (bakterijami, virusi itd.). Vedno se tuširajte pred in po kopanju. Prosim nikoli ne skačite in hodite pregreti v vodo.

NAKUPNE INFORMACIJE / TEHNIČNI PODATKI BAZENI OKROGLIH OBLIK

Napotek:

Bazen je skladen z
Normo EN 16562-1
in je set
montažnega
bazena.

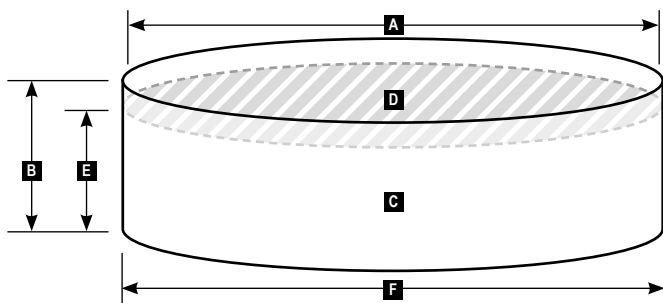

A Premer (m)	B Višina (m)	C Volumen (l)	D Vodna- površina	E Max. globina vode	F Max. zunanja mera	Čas postavitve (brez betona)	potrebno število ljudi- za postavitve
3,00	0,90	6.000	7 m ²	0,80 m		2 h	2 - 3
3,50	0,90	8.000	9,6 m ²	0,80 m		2 h	2 - 3
4,00	0,90	9.000	12,5 m ²	0,80 m		2,5 h	3
3,00	1,10	7.350	7 m ²	1,00 m		2 h	2 - 3
4,00	1,10	12.850	12,5 m ²	1,00 m		2,5 h	3
5,00	1,10	20.500	19,5 m ²	1,00 m		3 h	3
3,00	1,20	8.000	7 m ²	1,10 m		2 h	2 - 3
3,50	1,20	11.000	9,6 m ²	1,10 m		2 h	2 - 3
4,00	1,20	14.000	12,5 m ²	1,10 m		2,5 h	3
4,20	1,20	15.000	13,5 m ²	1,10 m		2,5 h	3
4,50	1,20	18.000	16 m ²	1,10 m		2,5 h	3
5,00	1,20	22.000	19,5 m ²	1,10 m		3 h	3
5,50	1,20	26.000	23,7m ²	1,10 m		3 h	3

Velikost bazena + 5 cm

INFORMACIJE / TEHNIČNI PODATKI OSEM VOGALNI BAZEN

Napotek:

Bazen je skladen z Normo EN 16562-1 in je set montažnega bazena.

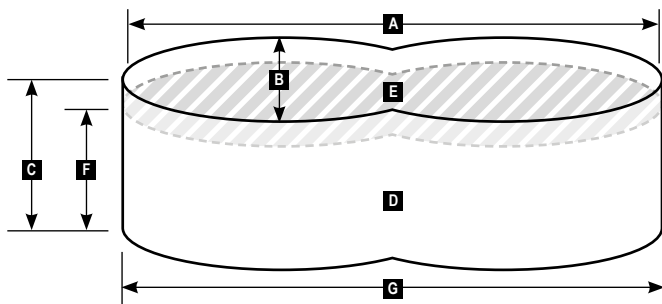

A	B	C	D	E	F	G	🕒	👤
Dolžina (meter)	Širina (meter)	Višina (meter)	Volumen (litrov)	Vodna-površina	Max. globina vode	Max. zunanja mera	Čas postavitve (brez betona)	potrebno število ljudi-za postavitve
4,70	3,00	1,20	13.000	11,3 m ²	1,10 m	Velikost bazena + 5 cm	3,5 h	3
5,25	3,20	1,20	16.000	14,0 m ²	1,10 m		3,5 h	3
5,40	3,50	1,20	18.000	15,75 m ²	1,10 m		3,5 h	3
6,50	4,20	1,20	25.000	21,5 m ²	1,10 m		3,5 h	3

INFORMACIJE / TEHNIČNI PODATKI OVALNI BAZEN

Napotek:

Bazen je skladen z Normo EN 16562-1 in je set montažnega bazena.

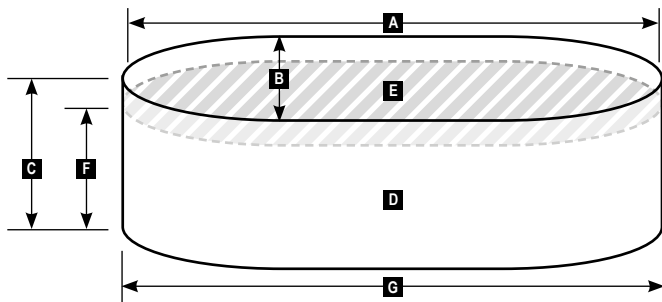

A	B	C	D	E	F	G	🕒	👤
Dolžina (meter)	Širina (meter)	Višina (meter)	Volumen (litrov)	Vodna-površina	Max. globina vode	Max. zunanja mera	Čas postavitve (brez betona)	potrebno število ljudi-za postavitve
4,90	3,00	1,20	14.000	12,5 m ²	1,10 m	Velikost bazena + 5 cm	3 h	3
5,25	3,20	1,20	17.000	15 m ²	1,10 m		3 h	3
6,00	3,20	1,20	19.000	17 m ²	1,10 m		3,5 h	3
6,23	3,60	1,20	21.000	18,5 m ²	1,10 m		3,5 h	3

Uporaba	Zunanji montažni bazen, delno vgradni bazen, vgradni bazen
Tip montažnega seta	Set za montažne bazene
Vodotesni razred	WO: 0 lt
Potrebno orodje za postavitvev:	<input type="checkbox"/> Smer <input type="checkbox"/> Vodna tehnica <input type="checkbox"/> Lopata <input type="checkbox"/> Gumijasto kladivo, <input type="checkbox"/> vibro plošča <input type="checkbox"/> Žaga za železo <input type="checkbox"/> Meter <input type="checkbox"/> Izvijač, <input type="checkbox"/> Obročni ključ 10 <input type="checkbox"/> Vrv <input type="checkbox"/> Količki <input type="checkbox"/> Markirni sprej ali markirna moka

Potrebno orodje za betoniranje ni navedeno.

Dodatni potrebni material	<input type="checkbox"/> Talni zaščitni flis <input type="checkbox"/> Izdelki za nego vode
---------------------------	---

Pribor	<input type="checkbox"/> Talni sesalec <input type="checkbox"/> Bazenska lovilna mrežica <input type="checkbox"/> Pokrivalo <input type="checkbox"/> Dozator za bazen <input type="checkbox"/> Testni pribor za vodo <input type="checkbox"/> Razsvetljava
--------	---

Priložene varnostne nalepke



Važno
riziko
skakanja



Odrasli
nadzirajte
otroke



Važno
riziko
utopitve



Važno pred postavitvijo

Na začetku se vam zahvaljujemo, da ste se odločili kakovitni proizvod iz hiše Waterman. Naši Basic – bazeni so izpopolnjeni skozi desetletni Knowhow, ki se je z leti stopnjeval. Naša proizvodnja se nahaja v Elsass-u takoj za nemško

mejo in jih naši sodelavci iz glavne tovarne v Wendlingen-u na Neckar (pri Stuttgart-u) konstantno preverjajo in tehnično dodelujejo. Prosimo skrbno preberite naslednja navodila v slučaju nejasnosti nas direktno kontaktirajte.

IZBIRA PROSTORA ZA POSTAVITEV

Prosimo preverite lokalne predpise za postavitve bazena. po potrebi pridobite dovoljenje. Upoštevajte, da se ob prostoru, kjer bo postavljen nov bazen ne nahajajo ovire (plin, voda, električna, telefon itd.). Vgrajene bazene ne postavljajte na terenu kjer se voda nahaja v zemeljskih plasteh ali kjer je prisotna podtalnica.

- Sončni prostor: priporočamo prostor, ki je cel dan dobro obsijan z soncem.
- Drevesa: naj se ne nahajajo v neposredni bližini bazena zaradi onesnaženja (lubja, iglic, listja) in poškodb bazena.

- Veter: **glavna veterna smer naj potiska proti skimerju.**
- Logistika/ **sosedi:** za delovanje vašega bazena potrebujete elektriko (zaščiten z FI stikalom), vodo za dopolnjevanje in odtok v kanalizacijo. Smotno je bazen postaviti v bližino hiše ali terase, vendar je potrebno preveriti, da pri morebitnem izlitju ne pride do škode (izlitje v klet ali podobno). Prosim pazite, da sosedom ne povzročate morebitne škode. Najboljši je prostor, ki vam zagotavlja popolno privatno sfero.

PRAVILNA IZBIRA DODATKOV

Za Vaš bazen je na razpolago veliko smotnih dodatkov, katere se le delno ali sploh ne da nadomestiti. Tukaj govorimo o vgradnih delih (talni izpust/ služi med drugim tudi za boljšo cirkulacijo, dodatne vstopne šobe, vgradne luči, vgradno protitočno plavanje itd). Dosti dodatkov lahko tudi pozneje dopolnite (primer solarne naprave, toplotne črpalke, varnostno pokrivalo), delno je potrebno predvideti že pri montaži kaj bi želeli kasneje priključiti.

OBTOK VODE

Naše bazene z jeklenim plaščem izdobrajamo z serijsko skimersko odprtino (za mini-skimer ca. 148 x 140 mm pravokotno) in 60 mm okroglo odprtino za 1 vstopno šobo, ki se nahaja ca. 80 cm oddaljena. Luknje za vse ostale vgradne dele morate pri montaži bazena narediti sami.

Za boljši obtok vode (prihrani sredstva za nego vode) lahko odvisno od oblike bazena (posebej pri ovalnih ali osemkotnih bazenih) montirate dodatno drugo vstopno šobo, ali namestite obe šobi na nasprotni strani skimerja (z pomočjo na sredini

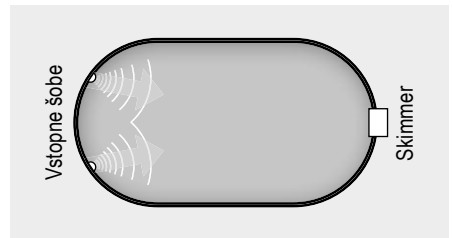

nameščenega T komada).

JAŠEK ZA FILTER

Posebej za vgradne bazene je smoterno narediti tudi jašek za filter (zazidan iz opeke). Prednost je v tem, da filterno napravo skrijete. V nadaljevanju prikrijete hrup, ki jo povzroča filterna naprava in jo zaščitite pred vremenskimi vplivi. Važno, da tudi v jašku

predvidite priklp v odtočni kanal (kanalizacijo), da Vam dež ali okvara ne zalije jaška, filtra in električnega priklpa. Dobro prezračevanje filternega jaška prepreči korozijsko škodo, zato predvidite odprtino.

PRIKLOP CEVI

Naše bazene serijsko izdobrajamo z 38 mm cevnim priklpom. Cevi ne smete polagati direktno v zemljo. Priporočamo, da cev pri polaganju v zemljo vstavite v dodatno prazno cev. Alternativno bazenski monterji uporabljajo trde cevi ali 50 mm fleksibilno cev katero se lepi. To ima prednost, da je cev

stabilna, notranjost je gladka, večji premer zmanjša trenje, kar pozitivno vpliva na moč filtracije in obtok (pozanimajte se za alternativne cevi pri vašem prodajalcu). Pri montaži cevi do skimerja in vstopnih šob predvidite dostop tudi po njeni montaži, saj vam bo v slučaju okvare le to olajšalo delo.

Postavljanje bazena (okrogli bazen)

Pred postavitvijo prosimo preverite, če so priloženi vsi deli skladno s specifikacijo

Bazen Premer/globina	Paket profilnih tračnic Gornji rob Q2 Talne tračnice Q2	Notranja folija z vstavki za obešanje	Jekleni plašč z luknjami in 2 letvama za priv- ijanje	Set vijakov in pokrovčki	Set za v zemljo
Ø 300 cm x 90 cm	1	1	1	1	1
Ø 350 cm x 90 cm	1	1	1	1	1
Ø 400 cm x 90 cm	1	1	1	1	1
	1	1	1	1	1
	1	1	1	1	1
Ø 500 cm x 110 cm	1	1	1	1	1
Ø 300 cm x 120 cm	1	1	1	1	1
Ø 350 cm x 120 cm	1	1	1	1	1
Ø 400 cm x 120 cm	1	1	1	1	1
Ø 450 cm x 120 cm	1	1	1	1	1
Ø 500 cm x 120 cm	1	1	1	1	1
Ø 550 cm x 120 cm	1	1	1	1	1

3 RAZLIČNE MONTAŽNE MOŽNOSTI

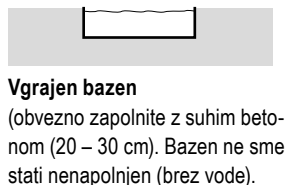
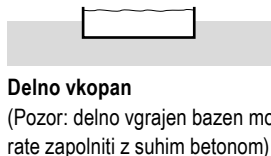
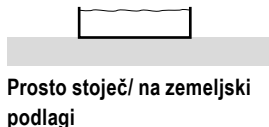

PRIPRAVA TAL ZA OKROGLE BAZENE

Najboljša podlaga za vaš bazen je betonska plošča (debeline ca. 20 cm), plošča mora biti 100 % ravna(-terase ali tlakovci niso primerni, ker so narejeni z padcem).

1. Prosimo, da si zarišete prostor kjer bo stal bazen; na sredino zabijte količek s pomočjo vrvi in markirnega spreja ali steklenice z moko zarišite krog.

Manjši bazen lahko postavite tudi brez betonske plošče če upoštevate naslednje:

2. Popolnoma odstranite travo, grmičevje in korenine
3. Odstranite toliko zemlje, da so tla popolnoma 100% ravna (nikoli ne delajte nasutja in ne uporabljajte peska za zapolnjevanje). Tla morajo biti popolnoma 100% ravna, max. odstopanje = 1 cm na celotni površini, nosilnost dna mora biti 1,2 tona (pri globini bazena 1,20m in 1tona pri globini vode 0,90m).

Bazen naj stoji na ravnem delu zemljišča, nikoli na pobočju. Prosimo utrdite tla z vibro ploščo Velikost prostora za postavitve bazena mora biti min. 20 cm večja od bazena. Pri vgradnem bazenu upoštevajte polnitev med luknjo za bazen in bazenom (priporočilo polnite z 30 cm suhega betona).

Vgradnja talnega izpusta (opcija/ ne spada k standardni izdobi): K skimerju lahko dodate še talni izpust. Le ta vam omogoča boljše bazensko hidravliko. Pri montaži talnega izpusta morate narediti betonsko ploščo z malim nagibom proti talnemu izpustu.

Mere bazena	Dolžina vrvi
300 cm	160 cm
350 cm	185 cm
400 cm	210 cm
500 cm	260 cm
550 cm	285 cm

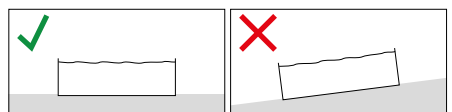
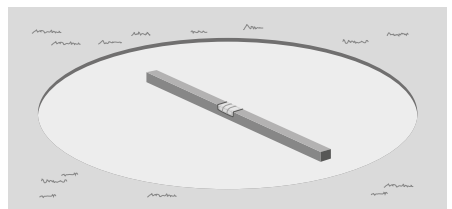
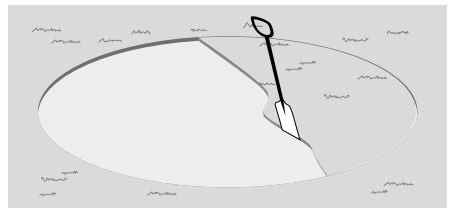
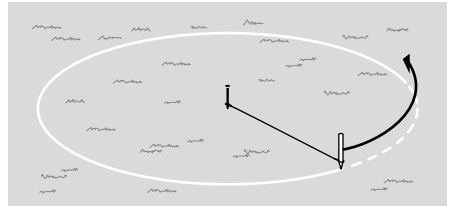

Prosimo uporabljajte sesanje skozi talni izpust le ko v bazenu ni kopalcev, obstaja namreč nevarnost prisesanja na talni izpust.

POLAGANJE FLISA

Po tem ko so tla pripravljena utrjena in popolnoma ravna najprej položite zaščitni talni flis (flisa ni v setu, ki ste ga kupili). Prosim še enkrat temeljito odstranite vse kamnčke in neravnine, ki bi lahko poškodovale bazensko folijo.

Prosimo flis položite do stikov in ga fiksirajte z obojestranskim lepilnim trakom. Flis naj bo ca.10cm večji od velikosti bazena (brez položenega flisa ni garancije na folijo).

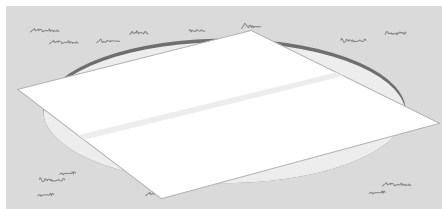
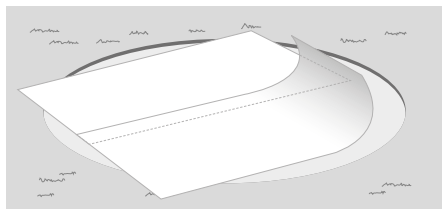

MONTAŽA TALNIH TRAČNIC

Naslednji korak je sestavljanje talnih tračnic z povezovalnimi rolicami.

Prosimo upoštevajte naslednje, talne tračnice skrajšajte toliko, da bodo enake velikosti pločevinastega plašča.

V primeru ovalnih in osemkolesnih bazenov priporočamo, da obe strani krivulje skrajšate za polovico, tako da geometrija bazena ni deformirana.

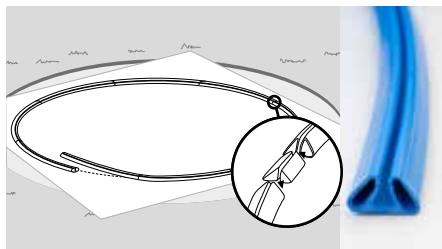

POSTAVITEV PLOČEVINASTEGA PLAŠČA

Prosimo, da plašč postavljajo tri osebe, ne postavljajte plašča v vetrovnem vremenu, da vam plašča ne zviže veter. Za stabilizacijo pločevinastega plašča uporabite gornje zaključke. Prosimo uporabljajte zaščitne rokavice saj so robovi pločevinastega plašča lahko ostri. Prosimo postavite pločevinast plašč na leseno desko in ga previdno odvijte. Pločevinast plašč postavite v talne tračnice (bela stran navzven). Pomaga tudi potiskanje talnih tračnic z leseno desko od spodaj proti pločevinastemu plašču. Pazite na skimersko odprtino (le ta se nahaja na jeklenem plašču ko odvijete ca 1 meter) na gornjem delu. Prosimo odloomite skimersko odprtino.

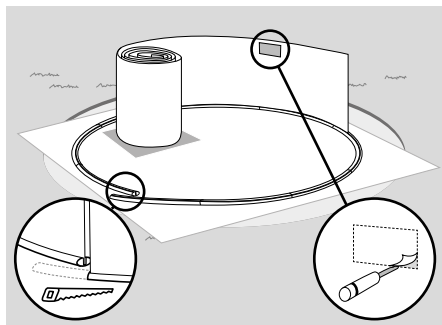

POVEŽITE JEKLENI PLAŠČ (PRIVIJTE)

Konce jeklenega plašča preložite tako, da se luknje na obeh koncih prekrijejo. Za stabiliziranje uporabite vijake eno na notranji drugo na zunanji strani (glej sliko). Vijake vstavite z glavo vijaka na notranji strani na zunanji strani natakните podložko in matico (dobro privijte z ključem 10) od znotraj glave vijakov prelepite z debelim izolirnim trakom (izolirni trak ne spada k izdobljenem materialu bazena), s tem preprečite poškodovanje folije.

Glave vijakov na zunanji strani zaščitite z modro pokrovno letvijo (od zunaj) s tem preprečite, da se kdo ne poškoduje.

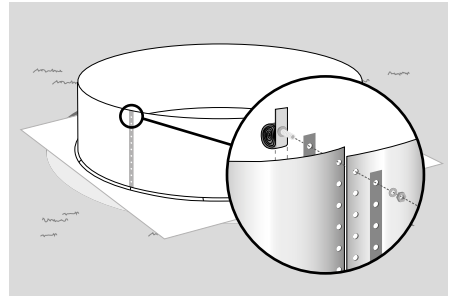

Pomembno: Prosimo dobro privijte vse vijake in jih redno pregledajte. Slabo priviti vijaki lahko povzročijo razpoko v pločevinastem plašču.

BAZEN OZEMLJITE (POTENCIJALNA IZRAVNAVA)

Prosimo zvrtejate luknjo $\varnothing 5$ mm nad talnimi tračnicami v jekleni plašč. V luknjico pritrđite set za ozemljitev (glej skico) povežite kabel z ca. 30 cm metalnim kijem za ozemljitev (ni v sklopu izdobljenega bazena), kij zabijte v zemljo. Kabel položite skozi betonsko polnilo v zemljo. Pri zunanjih montažnih bazenih zemeljski kij za ozemljitev popolnoma zabijte v zemljo, da ne pride do poškodb.

Pozor: po DIN/ VDE predpisih lahko elektro instalacije opravi le avtorizirana oseba.

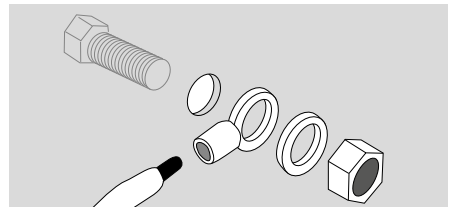

MONTAŽA NADALJNIH VGRADNIH DELOV

Pred montažo folije naredite v jekleni plašč vse potrebne luknje za vgradne dele (primer za 2. vstopno

šobo, reflektor, protitok itd.) pazljivo odstranite vse opilke in zaščitite odprtine proti rjavemu.

VGRADNJA / MONTAŽA FOLIJE:

Priporočamo, da folijo razpakirate en dan pred montažo in jo razgrnete. Na tak način odpravite transportne gube. Prosimo bodite pazljivi pri delu z folijo (po foliji ne hodite z čevlji, folije ne vlecite po tleh itd.). Za mehanske poškodbe, ki nastanejo med montažo proizvajalec ne odgovarja. Pazite na morebitne opilke in umazanijo, pred montažo folije morajo biti odstranjeni.



Prosimo upoštevajte, da je PVC folija narejena manjša, s tem se pozneje izognemo gubam. Zaradi tega je potrebno folijo montirati pri temperaturi med ca. 20 do 25° takrat je folijo najlažje namestiti. Folije se ne sme nameščati brez zaščitnega talnega flisa, v nobenem primeru direktno na stiropor ali druge materiale, le ti lahko po izgubi mehčalcev v foliji povzročijo nepopravljivo škodo na foliji.

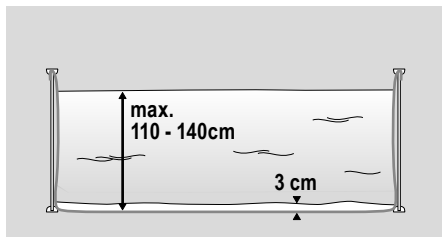

Ker je folija nekoliko manjša kot bazen jo je potrebno nameščati z nategovanjem. Brez skrbi folija ima elastičnost preko 10 %.

Sedaj poravnajte folijo in zgladite gube. Prosimo upoštevajte, da se gube lahko zgladijo, ko je v bazenu 3-5 cm vode, nato je pritisk vode prevelik in se gube ne dajo več gladiti.

Folijo položite na sredino bazena in jo razgrnite. Pri osem kotnih in ovalnih bazenih začnite z montažo na sredini in nato proti čelnim stranem bazena. Prosimo pazite na varjen del folije, le ta ne sme priti na del kjer se nahajajo vgradni deli (skimer, vstopne šobe itd.) saj tega dela ne boste mogli zatesniti.

Vedno uporabljajte vodo iz vodovoda nikoli iz studenca (voda iz studenca Vam lahko povzroči velike težave).

Folija se montira na jekleni plašč le z obešanjem (na jekleni plašč obesite ojačan gornji del folije). Folijo med montažo začasno fiksirate z kljukicami za perilo.

Prosimo, da v bazen na začetku napolnite le ca. 1 do 2 cm vode in preverite, da voda enakomerno pokriva dno in narašča. V kolikor se dno ne pokriva enakomerno bazen stoji poševno in je dno potrebno prilagoditi, kontolo izvršite še ko je bazen napolnjen saj se dno pod težo vode lahko posede.

MONTAŽA GORNJEGA ROBA (KVALITETA Q2):

Montaža sledi ko je folija vgrajena in gube poglajene. Z povezniki se gornji rob poveže in na koncu se zadnji del skrajša na primerno dolžino. Prosimo pazite, da so deli gornjega roba dobro zataknenjeni, da se pozneje ne vidijo špranje. Ker je gornji zaključni del Q2 narejen zelo ozko z namenom, da po montaži tesno leži na jeklenem plašču priporočamo, da ga previdno pritrdite z gumijastim kladivom.

Uporabite širino kot ograjo Profil (kakovost Q5, glej fotografijo).



MONTAŽA IN VGRADNI DELI:

Vse vgradne dele (skimer, vstopne šobe, žaromet itd.) vgradite ko se vodna gladina približa odprtina. V nasprotnem primeru lahko pride do izvlečenja folije ali netesnosti ko voda prekrije odprtine in se folija dodatno napne.

ZAPOLNENJE Z BETONOM

Pri vgradnji bazena v zemljo je potrebno bazen zapolniti z suhim betonom (20 cm/ pri mehki zemlji = 30 cm). Za polnitev uporabite mešanico peska in cementa (0 do 8) mešanico 8: 1 zemeljske vlage. Bazen je potrebno popolnoma zapolniti z suhim betonom, v nasprotnem slučaju obstaja nevarnost, da pri menjavi vode zemlja stisne jekleni plašč. Prosimo najprej postavite in zlepite trde stiroporne plošče (ca. 2 cm) na zunanji del jeklenega plašča (za toplotno izolacijo), in potem postopoma v slojih polnite z suhim betonom prostor med bazenom in zemljo. Pri tem mora biti vodna gladina vedno 30 cm višja od nasipa betona. Suhega betona ne stiskajte in ne uporabljajte betonske črpalke. Prosimo, da najprej napolnite sloj ca. 30 cm suhega betona, pustite 1 dan in nato nadaljujte z naslednjim slojem.

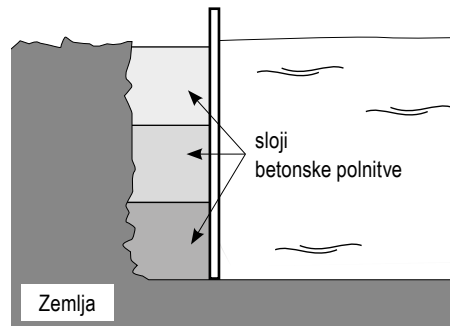

Montaža (osem kotnega bazena)

Pred postavitvijo prosimo preverite, če so priloženi vsi deli skladno s specifikacijo

Plavalni bazen zunanjše mere / globina (m)	Paket profilnih tračnic Gornji zaključni del Q2 / talne tračnice Q2	Folija	Paket sedežnih elementov	Oporniki (2delni)	Osnovni nosilci 2048 mm z flanšami (M33362)	Osnovni nosilci 1738 mm z prepognim delom (M89315)	Osnovni nosilci 2980 mm enodelni (M89300)	Paket vijakov in pokrivna letev za vijake	Jeklena stena z luknjami in 2 vijačnima letvama	Set za ozemljitev
4,70 x 3,00 x 0,90	1	1	1	1			1	1	1	1
	1	1	1	1			1	1	1	1
5,40 x 3,50 x 1,20	1	1	1	1		2		1	1	1
6,50 x 4,20 x 1,20	1	1	1	1	2			1	1	1

Prosim preverite dolžino železnih nosilcev preden jih vgradite v beton.

3 RAZLIČNE MONTAŽNE MOŽNOSTI



**Prosto stoječ/ na zemeljski
podlagi**



Delno vkopan
(Pozor: delno vgrajen bazen mo-
rate zapolniti z suhim betonom)



Vgrajen bazen
(obvezno zapolnite z suhim beto-
nom (20 – 30 cm). Bazena ne sme
stati nenapolnjen (brez vode).

PRIPRAVA TAL OSEM KOTNI BAZEN

Najboljša podlaga za vaš bazen je betonska plošča (debeline ca. 20 cm), plošča mora biti 100 % ravna(-terase ali tlakovci niso primerni, ker so narejeni z padcem).

1. Prosimo, da si zarišete prostor kjer bo stal bazen, zabijte dva količka v razdalji A (glej tabelo) in s pomočjo vrvi spreja ali steklenice z moko (dolžino glej tabelo) zarišite dva kroga.

Za podlago Vašega Basic – osemkotnega bazena priporočamo betonsko armirano ploščo (debelo 20 cm). Tla morajo imeti nosilnost min.1,2 t. (za globino vode 1,20 m) oz. 1,0 t. (globino vode 0,90 m). Dno mora biti 100 % ravno preverite z vodno tehno, maksimalno odstopanje do 1 cm na celotni površini. Pri večjem odstopanju tvegate sesutje celotnega bazena.

Postavitveni prostor naj bo 20 cm večji od velikosti bazena (glejte dožina vrvi po tabeli). Pri vgradnji v zemljo upoštevajte tudi polnitev z suhim betonom (mehka zemlja 30 cm polnitve). V tem primeru dolžino vrvi podaljšajte za 10 cm (kot je v tabeli).

V sredino betonske plošče prosim predvidite odprtino 240 mm širine in 255 mm globine, tukaj se kasneje vgradi jekleni nosilec in se ga fiksira z betonom. (Dolžina odprtine glej tabelo na naslednji strani)

Jekleni nosilec bo spuščen ca. 22,5 cm v betonsko ploščo (do višine pritrditvenih odprtin talnih tračnic).

Mere Bazen	Dolžina vrvi „R“	Razdalja „A“
470 x 300 cm	170 cm	170 cm
540 x 350 cm	195 cm	190 cm
650 x 420 cm	230 cm	230 cm

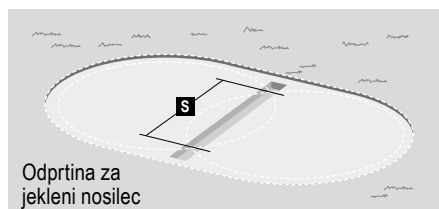
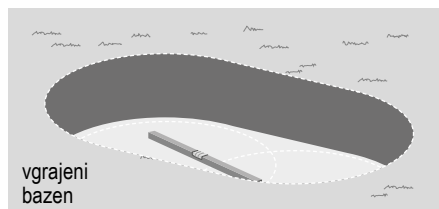
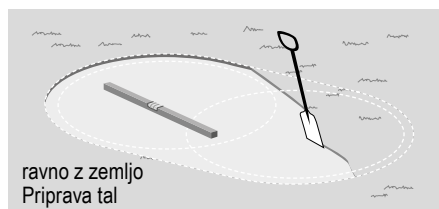
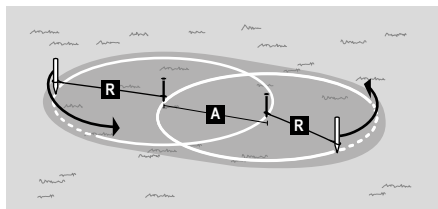

MONTAŽA JEKLENIH NOSILNIH STEBROV

Odvisno od velikosti bazena so potrebni različni jekleni nosilci (glej spisek delov). Prosimo, da montirate jeklene nosilce skladno z skicami. Prosimo upoštevajte, da so vsi vijaki dobro in varno montirani.

Mere Bazen	Jašek-dolžina	Podporniki-razdalja „S“
470 x 300 cm	320 cm	248,0 cm
540 x 350 cm	370 cm	297,5 cm
650 x 420 cm	440 cm	359,6 cm

Prosimo preverite razdalje med podporniki po naslednji tabeli. Tukaj vidite potrebno mero za jašek v katerega pridejo podporniki.

POSTAVITE IN PRITRDATE ZAŠČITO ZA JEKLENE NOSILCE

Pred montirane podpornike postavite v jašek. Podpornike postavite navpično. Zalijte ravno z betonsko ploščo (vgradna globina ca. 22,5 cm) tako, da se gornji del lukenj za pritrnitev talnih tračnic zaključijo z betonsko ploščo.

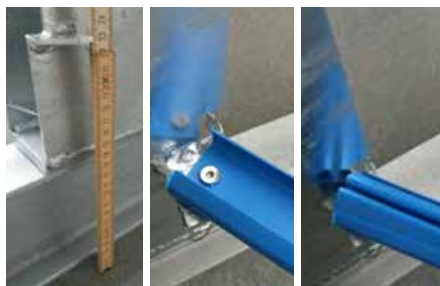

Vgradna globina jeklenega nosilca (ca. 22,5 cm)

Montaža priklopa-talne tračnice

Nasaditev talne tračnice na jekleni nosilec

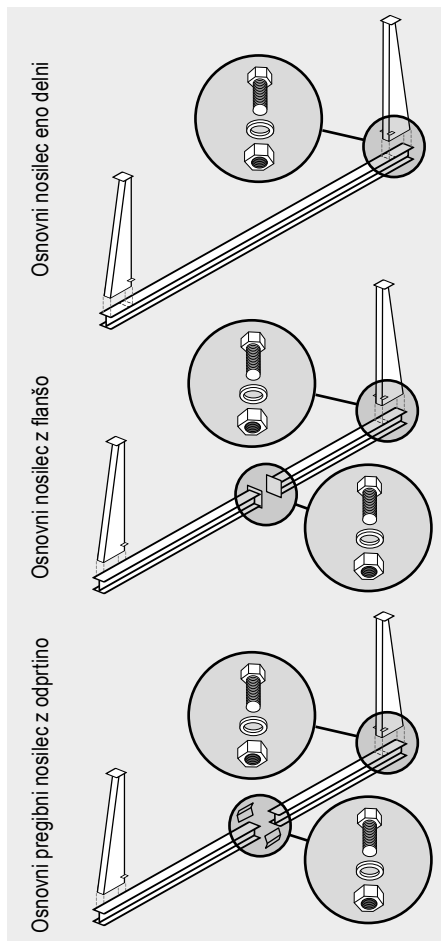

Osnovni nosilec eno delni

Osnovni nosilec z flanšo

Osnovni pregibni nosilec z odprtino

POSTAVITEV FLISA IN TALNIH TRAČNIC

Po tem ko so tla pripravljena, položite talni flis (flis ni v izdobjavljenem setu). Prosimo flis položite do stikov in ga fiksirajte z obojestranskim lepilnim trakom. Sedaj razprostrite talne tračnice in jih povežite z povezniki. Vedno začnite z priklopi na podpornih stebrih. Prava dolžina talnih tračnic se pokaže ko je postavljen jekleni plašč. Tračnice je potrebno skrajšati.



Pozor: Pri osemkotnih bazenov vedo izdobjavamo 2 kompleta talnih tračnic za okrogle bazene (primer za osemkotni bazen 470 x 300 cm prejmete 2 x talne tračnice 300 cm okrogle), zaradi tega vam ostane en segment viška.

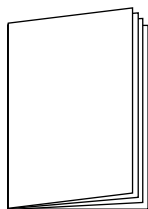
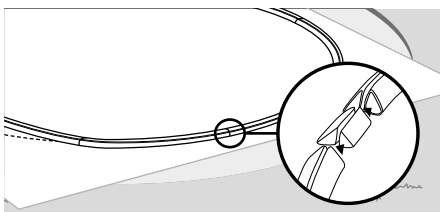
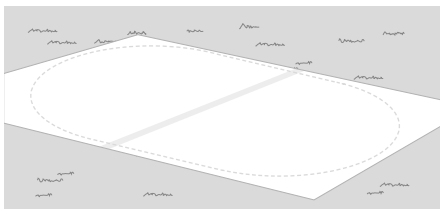
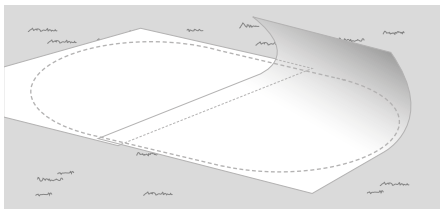

POSTAVITEV JEKLENEGA PLAŠČA, MONTAŽA FOLIJE, GORNJI ZAKLJUČNI DEL & BETONSKA POLNITEV

Vsi koraki montaže in navodila, ki jih je potrebno upoštevati so identični z okroglim bazenom, zato prosimo preberite navodilo na strani 15.

MONTAŽA SEDEŽEV

Za konec privijte priložene dele za sedenje na gornji del nosilcev:

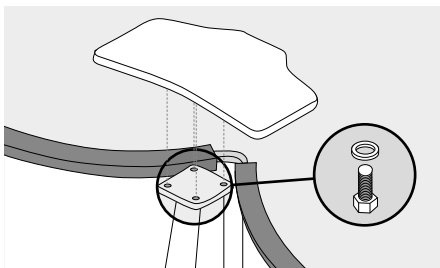

Postavitev bazena (Ovalne oblike)

Pred postavitvijo prosimo preverite, če so priloženi vsi deli skladno s specifikacijo

Bazen Premer/globina	Paket profilnih tračnic Gornji rob Q2 Talne tračnice Q2	Notranja folija z vstavki za obešanje	Jekleni plašč z luknjami in 2 letvama za priv- ijanje	Set vijakov in pokrovčki	Set za v zemljo
490 x 300 x 120 cm	1	1	1	1	1
623 x 360 x 120 cm	1	1	1	1	1



Pozor: Ovalni bazeni morajo biti popolnoma potopljeni v zemljo. Prosto stoječa montaža zaradi statičnih razlogov ni možna. Pri poševnem terenu ne delajte nasipa. Poševnine morajo biti odstranjene. Nagibi moja biti

zavarovani z zaščitnim zidom oz. morajo biti močno znižani. Bazen ne sme v nobenem slučaju podpirati nasipa. Pri neprepustnem terenu ali slojnih vodah je potrebno predvideti drenažo. Gradbena jama za bazen ne sme biti na področju z podtalnico.

MERE GRADBENE JAME

Pri globini bazena 1,20 m mora biti gradbena jama globoka min. 100 – 120 cm (plus globina za betonsko ploščo).

Dno mora zadovoljevati statičnim potrebam. Teren mora biti kompakten in ne sme biti nasut. Mere za gradbeno jamo si oglejte v naslednji skici/tabeli.

VLIVANJE BETONSKE PLOŠČE

Priporočamo, da pod betonsko ploščo nasujete ca 15 cm gramoza za drenažo. Betonska plošča naj bo min 10 do 15 cm, železna armatura naj bo betonska mreža (Q188 A). Na območju, kjer je predviden zaščitni zid naj armatura seže do predvidenega zidu, tam predvidite tudi okroglo železo za povezavo med ploščo in zidom. Betonska plošča mora biti na področju kjer bo zaščitni zid dodatno globoka ca. 16 cm (skupaj ca 31 cm).

Mere Bazena	„A“	„B“	„C“
490 x 300 cm	360 cm	540 cm	230 cm
623 x 360 cm	420 cm	673 cm	320 cm

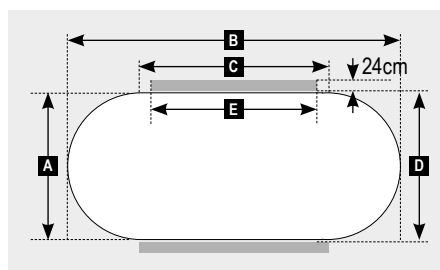

PRIPRAVA STRANSKEGA PODPORNEGA ZIDU

Ko se talna plošča strdi začnite delati podporni zid (mere najdete v priloženi tabeli). Za zid lahko uporabite votle betonske zidake, ki jih napolnite z betonom, lahko tudi montažne betonske zidake ali betonske zidake debeline 24 cm. Važno je, da so betonski zidaki armirani z okroglim 8 mm železom (glejte skico), ki jih zalijete z betonom. Zidake zlagajte z zamikom.

Upošteвайте čas sušenja, ta lahko znaša tudi 21 dni. Šele ko se beton popolnoma strdi lahko nadaljujete z montažo bazena. Prosimo pazite; podporni zid mora biti popolnoma spuščen v zemljo ne sme stati prosto izven zemlje. Čelne strani Vašega ovalnega bazena morate zapolniti z suhim betonom (v plasteh med 20 do 30 cm odvisno od terena).

Mere Bazen	Zid-razmak „D“	Zid-dolžina „E“
490 x 300 cm	304 cm	190 cm
623 x 360 cm	364 cm	263 cm

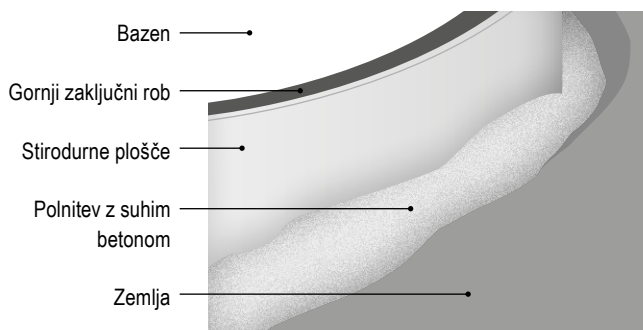
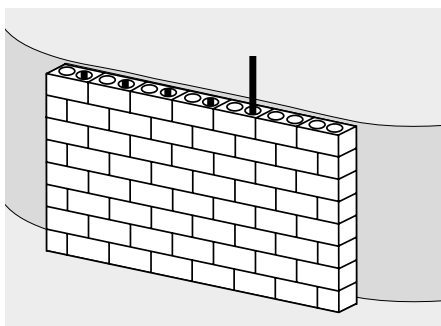
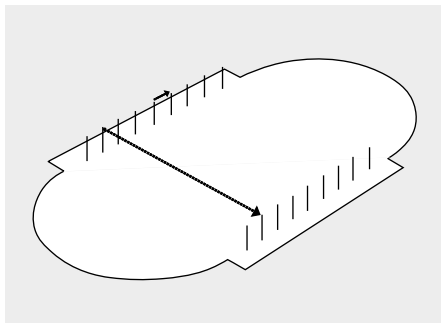

PRITRDITEV JEKLENEGA PLAŠČA NA PODPORNİ ZID

Prosimo, da pritrdite jekleni plašč v gornjem delu (ca. 10 cm pod gornjem zaključnem delu) z zidnimi vložki in potopljivimi vijaki. Priporočamo pritrjevanje (odvisno od velikosti bazena) v razmakih 50 cm zidni vložek (6 mm) in vijak. Potem glave vijakov zaščitite z PVC lepilnim trakom (ni v izdobljenem setu) s tem boste zaščitili bazensko folijo.

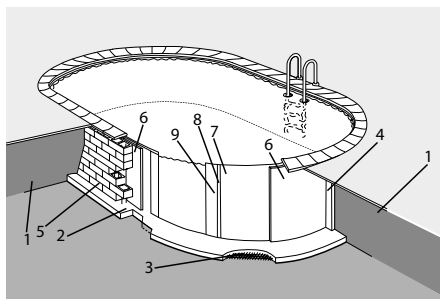

- | | |
|-------------------------|-----------------------|
| 1 = Zemlja | 5 = Podporni zid |
| 2 = Betonska plošča | 6 = Stirodurne plošče |
| 3 = železna armatura | 20 mm |
| za betonsko ploščo | 7 = jeklena plošča |
| 4 = Betonska zapolnitev | 8 = Natakljiv profil |
| | 9 = Folija |

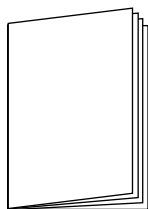

POSTAVITEV JEKLENEGA PLAŠČA, MONTAŽA FOLIJE, GORNJI ZAKLJUČNI DEL & BETONSKA POLNITEV

Vsi koraki montaže in navodila, ki jih je potrebno upoštevati so identični z okroglim bazenom, zato prosimo preberite navodilo na strani 15.

Nega i servisiranje Vašega bazena

MEHANSKA IN KEMIJSKA NEGA VODE

Za odstranjevanje vse umazanije, ki pade v vodo in za filtracijo je na vaš bazen potrebno priklopiti filterno napravo. Priklop naredite preko skimerja in vstopne šobe. Vodo morate negovati tudi kemijsko. Za to je potrebno nastaviti vrednost pH (postaviti na optimalno = 7,2, dovoljena odstopanja = 7,0 do 7,4) vrednost redno kontrolirajte in dodajajte sredstva za

znižanje vrednosti pH. Za dezinfekcijo in oksidacijo uporabljajte klorne izdelke oz. alternativno aktivni kisik. Prosimo, da sredstev za nego vode ne dajate direktno v bazen vedno v dozator ali jih dozirajte preko dozirne naprave. V kolikor pade klorna tableta v vodo povzroči na foliji nepopravljivo škodo.

NEGA FOLIJE

Zaradi uporabe dezinfekcijskih sredstev se folija razbarva. Umazanijo na gornjem robu folije lahko odstranite z našim čistilom za rob bazena, za pomladno čiščenje uporabite naše osnovno čistilo, ki odstrani tudi apnenčaste obloge. Majne luknjice

na foliji lahko popravite z setom za popravilo/podvodnim lepilom. Prosimo redno dodajajte svežo vodo in najpozneje vsako drugo leto zamenjajte vodo v celoti.

PREZIMOVANJE

Vsi naši bazeni z pločevinastim plaščom so odporni na zimske vplive in morajo napolnjeni stati čez zimo. Prosimo, da vodo izpustite pod skimer vstopno šobo zaprite z zamaškom za šobe. Jeseni dodajte sredstvo za prezimovanje s tem prihranite zamenjavo vode spomladi. Prosimo, da pozimi ne lomite ledenih plošč, se ne drsate in ne stopate na led na bazenu. Poškodbe folije pozimi lahko pripeljejo do izlivanja vode in rušenja bazena. Prosim, da bazen

redno preverjate. Prosimo, da v jeseni bazen pokrijete z zimo odpornim pokrivalom. Prosimo, da ne uporabljate desk, oz. doma narejenih pokrival, ki bi vam lahko poškodovale bazen. Prosimo, da jeseni, ko ste izpustili del vode uporabite dovolj veliko pokrivalo, ki bo ležalo na vodi. V kolikor nastane pod pokrivalom prazen prostor lahko teža deževnice, ki pade na pokrivalo močno poškoduje bazen pride lahko do zvitja pločevinastega plašča.

GARANCIJSKI POGOJI ZA PLAVALNI BAZEN

Za vaš Basic - bazen (brez dodatne opreme kot so črpalka, lestev itd.) priznavamo 4-letno regresivno garancijo (glej garancijsko tabelo) na vzdržljivost folije in jeklenega plašča:

Degresivna garancija obsega:

- UV – obstojnost folije
- Obstojnost
- Stabilnost varov
- Prerjavanje pločevine (ne zajema površinske rje)

Važno za uveljavljanje garancije:

- Bazens mora biti postavljen skladno z navodili za montažo.
- Predložitev računa z vidnim datumom nakupa in na katerem je razvidno kateri artikel je bil kupljen.
- Pri vgrajenih bazenih mora biti zunanji del jeklenega plašča zaščiten z stiroporom (na standardne bazene vgrajene v zemljo ne priznamo garancije). Potrebna je zapolnitev z betonom.
- Na čisto dno bazena mora biti položen sintetično ne propadajoč flis ali zaščitna talna podloga.
- Bazens je narejen za eno postavitvev in ni predviden za večkratno postavljanje in rušenje.
- Poskrbite, da pri postavitvi ali rušenju ne poškodujete zaščitne pločevinastega plašča.
- Takojšnja kontrola vseh izdobljenih delov.

Splošni garancijski pogoji:

- Čakalni čas ali nezmožnost uporabe kupljene dobrine zaradi čakanja na manjkajoči del ali popravilo ali zamenjavo ni povod za pogodbeno odškodnino kakršne koli narave.
- Garancija se omejuje na od nas priznanega pomanjkljivega dela ali popravila le tega v mejah naše ocenitve. V nobenem primeru to ni povod za bilo kakšno vračilo plačila.
- Pri uporabi produktov drugih proizvajalcev, kateri z našimi produkti niso skladni zavračamo garancijske zahteve.
- Transportne stroške nosi lastnik blaga.
- Vsi stroški, za katere naši izvedenci ugotovijo, da so napačni; popravila, menjave, delo, potovanje, demontaža, embalaža, transport, stanje, cenitev, čiščenje bazena, ponovna postavitve, izguba vode ali nadomestilo, kemikalije za vodno nego itd kot tudi nevarnost vedno bremenijo lastnika in niso pokrite z garancijo.
- Redna kontrola in pritrdivitev vijakov (odvisno od modela)
- V kolikor pride do brezplačne zamenjave ta ne vpliva na podaljšanje roka garancije skladno s §212 BGB.

GARANCIJE NE PRIZNAMO ZARADI

- Mehanske poškodbe
- Rja in poškodbe jeklenega plašča zaradi montaže vgradnih delov.
- V kolikor je popravilo izvedeno od tretje osebe, ki ni proizvajalec ali nekdo iz hčerinskih podjetij proizvajalca. Poškodbe, ki so posledica nepravilne uporabe sredstev za nego vode
- Nepravilna montaža, tudi vgradnih delov ali produktov, ki niso kompatibilni z našimi materiali.
- Naravna obraba / obraba
- Bazena pozimi ne smete pustiti brez vode, ali neprave uporabe (drsanje)
- V nadaljevanju so izključene škode na ljudeh, škode zaradi naravnih nesreč (poplava, veter itd.), škode zaradi slabega terena tla (premiki, vgrezanje, drsenje, podtalnica itd.), škode zaradi tujega vpliva.

4LETNA DEGRESIVNA GARANCIJA

Čas	Ostotek-vrednost	znesek za plačilo za potrebni nadomestni del
v 2 letih	100 %	polna garancija
po 3. letu	75 %	25 %
po 4. letu	50 %	50 %

FOTOGRAFSKO TEKMOVANJE

Prosimo pošljite nam slike Vašega gotovega bazena na: service@waterman-pool.com
Slike bodo ocenjene in nagrajene, v kolikor jih bomo uporabili za -reklamne namene.



za hitro in neproblematično reševanje reklamacij je važno temeljito izpolniti formular in ga opremiti z slikami in računom. Račun je obvezen pri vsakem garancijskem zahtevku. Brez računa garancije žal ne moremo priznati. Fotografije nam pomagajo reklamacijo oceniti in obdelati. Le to vam prihrani stroške in dolgo čakanje.

po pošti na: **Waterman Kundendienst**
Bahnhofstr. 68, 73240 Wendlingen
po Fax na: **+ 49 (0) 7024/4048-667**
po Mailu na: **service@waterman-pool.com**

Formular lahko najdete tukaj:
www.waterman-pool.com/reklamation



waterman

Prijava reklamacije

Waterman servis strank
Bahnhofstr. 68
73240 Wendlingen
Tel.: + 49 (0) 7024/4048-666
Fax: + 49 (0) 7024/4048-667
E-Mail: service@waterman-pool.com

K reklamacije prosimo priložite račun*! (Račun je obvezen za kakršno koli reklamacijo brez računa ne moremo priznati garancije).

K reklamaciji priložite tudi fotografije* škode! (slike poškodovanega artikla) te nam omogočajo oceno škode. Zaradi tega reklamacijo lahko hitro obdelamo in s tem prihranimo čakalni čas in stroške.

Vaši kontaktni podatki

Ime*

Ulica*

Poštna številka/ Kraj*

Telefon*

Mobilna številka

Fax

E-Mail*

Pri	podjetju	PŠ/ Kraj
sem kupil	Produkt (Tip)	št. Artikla

S tem želim prijaviti reklamacijo (prosim čim bolj točno navedite vašo reklamacijo):

kraj _____ datum _____ podpis _____

***Potrebni podatki**

SERVIS STRANK

Hvala, da ste se odločili za naš izdelek. Naši izdelki so pod strogo končno kontrolo. Kljub temu se lahko zgodi, da pride do motenj v funkcionalnosti ali napak. V kolikor izdelek, ki ste ga kupini pokaže težavo v funkcionalnosti ali kakšno drugo napako se obrnite na servis strank.

Naš servis strank Vam je na razpolago tudi po izteku garancije.



**PROSIMO
NE VRAČAJTE
V TRGOVINO!**

Vprašanja? Problemi? Manjkajoči deli?
Naš servis strank vam z veseljem pomaga.

Waterman servis strank

Bahnhofstr. 68, 73240 Wendlingen

Tel.: +49 (0) 7024/4048666

Fax: +49 (0) 7024/4048667

E-Mail: service@waterman-pool.com
